



**KATALOG RYBÁŘSKÝCH POTŘEB
2025**



OBSAH

| | |
|---|----------------------------|
| NAVIJÁKY | 4-125 |
| Technologie navijáků | 6-19, 96-97 |
| Přívlačové sladkovodní..... | 21-55 |
| Volnoběžné navijáky | 57-63 |
| Velkokapacitní navijáky (Big Pit) | 65-85 |
| Přívlačové mořské | 87-95 |
| Baitcastové navijáky | 99-111 |
| Klasické navijáky | 112-119 |
| Náhradní cívky..... | 120-125 |
| | |
| PRUTY | 126-267 |
| Technologie prutů..... | 130-131 |
| Přívlačové | 132-189 |
| Univerzální..... | 191-193 |
| Speciální pstruhové pruty | 158-160 |
| | 180, 184, 190 |
| Pruty na mořské pstruhy | 132, 146, 158 |
| | 164, 167, 177, 179, 265 |
| Sumcové | 148, 194-196 |
| Biče & Bolognesové pruty | 198-201 |
| Kaprové | 203-222 |
| Feederové | 197, 224-237 |
| Plavačkové..... | 238-239, 245 |
| Teleskopické..... | 173, 190, 198-201 |
| | 220-222, 237, 239-246, 265 |
| Mořské | 248-267 |
| | |
| PŘÍSLUŠENSTVÍ | 268-341 |
| Pletené šňůry | 270-282 |
| Monofilní vlasce..... | 283-291 |
| Woblery..... | 294-305 |
| Gumové nástrahy | 306-307 |
| Mořský rybolov | 308-311 |

| | |
|--------------------------------|-------------------|
| Příslušenství, obratlíky..... | 314-317 |
| Háčky | 317-321 |
| Boxy na bižuterii | 325, 334-337 |
| Nástroje | 321, 324-325, 331 |
| Tašky | 328, 333, 338-341 |
| Podběráky | 322-323, 329 |
| Deštníky | 329 |
| | |
| Kaprová řada | 342-357 |
| Tašky / křesla / lehátka | 344-349, |
| | 354-356 |
| Podběráky | 352-353 |
| Stojany | 357 |

OBLEČENÍ



STEEZ



PRESSO



PROREX

| | |
|-------------------------|-----------------------|
| Pruty | 412-425 |
| Vlasce..... | 426 |
| Woblery..... | 427-431 |
| Třpytky | 434, 442, 445 |
| Gumové nástrahy | 432-433 |
| | 435-439, 443-444 |
| Hybridní nástrahy | 440-441 |
| Příslušenství..... | 444, 446-449, 454-456 |
| Kleště | 456-457 |
| Podběráky | 450-453 |
| Mikiny..... | 465 |
| Tašky / pouzdra | 458-465 |



| | |
|-------------------------|----------------|
| N'ZON | 466-500 |
| Navijáky | 470-473 |
| Pruty | 474-483 |
| Příslušenství..... | 484-491, 495 |
| Podběráky, vezíry | 492-495 |
| Tašky, pouzdra..... | 496-500 |

ADVANTAGE

ADVANTAGE BAITS (NÁVNADY) ... 501-505

ABECEDNÍ OBSAH

| | |
|----------------------------|--------------------------------|
| B | |
| Baitcastové navijáky | 99-111, 407-409 |
| Brodáky..... | 362-363 |
| Brodící bundy | 363 |
| Bundy | 363 |
| | |
| Č | |
| Čepice..... | 365, 369 |
| | |
| D | |
| Deštníky | 329, 489 |
| Držáky prutů..... | 399 |
| | |
| E | |
| Elektrické navijáky | 112-116 |
| EVA tašky..... | 330, 346-347, 496-498 |
| | |
| F | |
| Feederové pruty..... | 197, 224-237, 474-483 |
| Fluorocarbony | 289-290, 426 |
| | |
| G | |
| Gumové nástrahy | 306-307, 383-385, |
| | 387, 432-433, 435-439, 443-444 |
| | |
| H | |
| Háčky | 317-321, 388-389, 449 |
| Holíanky | 360 |
| | |
| J | |
| Jigové hlavičky | 317, 449, 454 |
| | |
| K | |
| Kaprová řada | 342-357 |
| Kaprové navijáky | 65-85 |
| Kaprové pruty | 203-222 |
| Kaprové tašky | 345-349, 354-355 |
| Kbelíky | 330, 497, 504 |
| Klasické navijáky | 112-119 |
| Kleště | 324, 456-457 |

| | |
|---------------------------|--------------------------------------|
| Kleště na kroužky..... | 324 |
| Krmítka..... | 485-486, 488, 495 |
| Kroužky..... | 317 |
| Křesla..... | 356, 488 |
| | |
| L | |
| Lanka | 454-455 |
| Lehátka..... | 356 |
| | |
| M | |
| Měřicí pásma | 324 |
| Mikiny..... | 364, 366, 465 |
| Monofilní vlasce | 283-291, 487 |
| Mořské montáže | 308-311 |
| Mořské pruty | 248-267 |
| | |
| N | |
| Náhradní cívky..... | 120-125 |
| Nákrčníky | 368 |
| Nástroje | 321, 324-325, 456-457, 490 |
| Navijáky | 21-119, 404-409, 470-473 |
| Nůžky | 325 |
| | |
| O | |
| Oblečení | 358-369, 465 |
| Obratlíky | 314-317, 455 |
| Obuv | 367 |
| | |
| P | |
| Plastové boxy | 325, 334-337 |
| Pletené čepice | 368 |
| Pletené šňůry | 270-282, 426, 487 |
| Plovoucí obleky | 360 |
| Podběrákové tyče | 322, 329, 453, 495 |
| Podběráky | 323, 352-353, 398, 450-452, 492, 494 |
| Podložky | 341, 350-351 |
| Polokošile | 366 |
| Pomocné háčky | 444, 446-447 |
| Pouzdra na navijáky | 328 |
| Pouzdra na pruty | 331-332, 338-340, |
| | 348-349, 354, 464-465, 500 |
| Pruty | 132-267, 412-425, 474-483 |
| Přívlačové navijáky | 21-55, 404-406, 470-473 |

| | |
|---|--------------------------------|
| Přívlačové pruty..... | 132-189, 412-425 |
| | |
| R | |
| Ručníky | 324 |
| | |
| S | |
| Síhové pruty | 161 |
| Speciální pstruhové vybavení..... | 158-160, |
| | 180, 184, 190 |
| Stojany | 357 |
| Sumcové pruty | 148, 194-196 |
| Surfové pruty | 265-267 |
| | |
| T | |
| Tašky | 328-333, 338-341, 345-349, |
| | 354-355, 397, 458-465, 496-500 |
| Teleskopické pruty | 173, 190, 198-201, |
| | 220-222, 237-239, 240-246, 265 |
| Tepláky | 365 |
| Trička | 364 |
| Třpytky | 434, 442, 445 |
| Třpytky | 394-396 |
| | |
| U | |
| Uzlovací nástroj „Sokkou“ | 321 |
| | |
| V | |
| Váhy | 325 |
| Velkokapacitní navijáky (Big Pit) | 65-85 |
| Vežíry | 493 |
| Vlasce..... | 270-291, 426, 487 |
| Vodící materiály | 289-291, 426, 487 |
| Volnoběžné navijáky | 57-63 |
| Vyvažovací zátěže | 495 |
| | |
| W | |
| Woblery..... | 294-305, 374-383, 386, 427-431 |
| | |
| Z | |
| Zimní boty | 360 |
| Zimní oblečení..... | 360-361 |



Feel Alive.





REEL PROGRAM 2025





DAIWA TECHNOLOGY

MAG SEALED®

Aby se zabránilo pronikání vody, prachových částic nebo krystalů soli mezi rotor a tělo navijáku, vyvinuli jsme bariéru takřka bez tření, založenou na magnetickém oleji. Touto bariérou nepronikne voda, ale dokonce ani ty nejmenší možné částice v ní obsažené. Výsledkem je hedvábně hladký chod.

MAG SEALED DESIGN TĚLA

Ve většině případů, mají krystaly soli a jiné pevné částice na svědomí ztrátu hladkého chodu a nepříjemné zvuky při navijení. Také některé „nehody“ mohou mít podobné následky. Navzdory těmto ojedinělým případům, jak je znázorněno na obrázku vpravo, je u navijáků s technologií MagSealed ztráta hladkosti chodu a nepříjemných zvuků výrazně nižší.

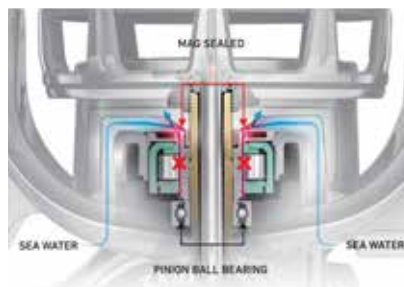

MAG SEALED ROLNIČKA

Čím hladší je chod rolničky, tím menší vzniká tření mezi ní a vlascem. Pokud do rolničky proniknou jemné částičky soli nebo fragmenty nečistot, tak se v ní průběžně usazují a tření se tím značně zvyšuje.

Magnetický olej MagSealed vytváří bariéru, která zabraňuje pronikání vody a tím pádem také brání průniku soli a nečistot dovnitř rolničky, což má velký vliv na její dlouhodobě hladký chod.

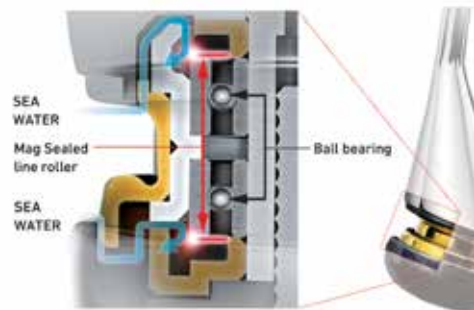

MAG SEALED KULIČKOVÉ LOŽISKO

Naše DAIWA technologie nadále mění a inovují rybářské vybavení dostupné na trhu. Naším inženýrům se podařilo posunout vývoj navijáku MagSealed na novou úroveň. Nejprve zapouzdřili hřídel navijáku, potom rolničku a nakonec kuličková ložiska! MagSealed tvoří nejnovější kapitolu v historii rybářských navijáků. Díky našemu cílenému výzkumu a následnému vývoji se nám podařilo implementovat technologii MagSealed i do kuličkových ložisek.

Dlouhá životnost a hedvábně hladký chod po mnoho let. Revoluce!

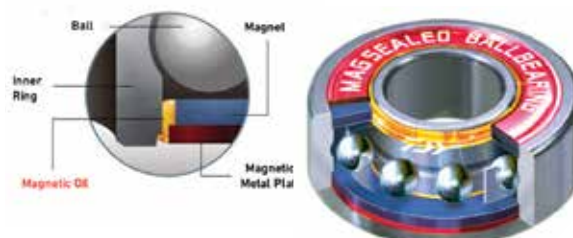



NĚKTERÉ Z NOVÝCH TECHNOLOGIÍ

CROSS WRAP®



Precizně navíjí vlasec na cívku a redukuje tak zamotání vlasece při náhozu. Vzdálenost, které při náhozu dosáhnete, se díky tomu ještě víc prodlouží.

Air Bail® bez spojů



Nový koncept překlápěče Air Bail, který je nyní bez spojů, vede vlasec přímo na rolničku. Překlápěč je zároveň mnohem lehčí a kompaktnější.



Nový klip vlasce

Tento klip vlasce je skvělý pro všechny typy a průměry vlasců. Díky svému speciálnímu designu ještě více snižuje váhu přirozeně lehkých LT cívek.



Rolnička s 2 kuličkovými ložisky

Od té doby, co se poměr síly působící na rolničku výrazně změnil, bylo nevyhnutelné, aby byla upevněna na 2 místech. U navijáků Exist LT používáme 2 ložiska, umístěná pod rolničkou.



ZAION® AIRROTOR®

Snižuje počáteční odpor v rotoru a poskytuje optimální citlivost – při snížené hmotnosti a extrémní pevnosti materiálu.



Hi-Grip úchyt kličky

Nový T-Type úchyt kličky u navijáků Exist LT (dostupné od velikosti 2500) je extrémně lehký a velmi příjemně se drží. Neklouže ani v mokrých prstech.

ZÁKLAD TECHNOLOGIE NAVIJÁKŮ DAIWA

AIR ROTOR®

Nejen, že magnetická membrána zabrání vtékání vody do navijáku, také zajišťuje jeho hladký a jemný chod. Jste lépe a citlivěji napojeni na svou nástrahu, detekujete lépe jednotlivé záběry a máte lepší kontrolu během boje s rybou. Speciálně pro tento nový pocit jsme vyrobili „Air Rotor“. Zaprvé, obrovská síla, která přechází z vlasce nebo šňůry na rotor a rolničku je lépe rozložena. To znamená menší tlak na jednotlivé části rotoru. Zadruhé, nový rotor je o 15% lehčí než běžné rotory ze stejného materiálu. Díky velmi nízkému těžišti se snižují vibrace a zlepšuje se rotační balanc.

Důkaz o odolnosti proti deformaci



Air Rotor

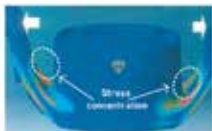

Konvenční rotor



Běžný rotor je pod stejným náparem mnohem více zkroucený než Air Rotor, protože nápor působí na jedno místo a není rozložen po celé ploše.

ZAION®

Zaion je špičkový materiál vyvinutý DAIWA pro výrobu těl a rotorů. Velkou výhodou je lehkost a pevnost. Zaion je druh hustého karbonu vyrobeného pro nejlepší výkon a nejvyšší výdrž. Ze Zaionu je možné vyrobit lehké tělo, které pevně podporuje převody. Síla Zaionu odpovídá magnéziu a je o 20% vyšší než u nylonu/ABS materiálu, normálně používaného na výrobu těla navijáku. Zaion je asi o 50% lehčí než hliník.



ZAION V

S novým materiálem Zaion V japonští DAIWA inženýři uspěli ve vývoji kombinace materiálů, které lze pohodlněji použít ve vývoji a výrobě navijáků ve srovnání s již dříve existujícím materiálem Zaion. Díky tomu může být použit i v ekonomičtějších řadách navijáků.

Kvůli velkému množství uhlíkových vláken a novému kompozitnímu materiálu je nový Zaion V výrazně lehčí a odolnější vůči kroucení než běžný materiál DS5.

AIRBALL®



Překlapěč Air Bail je dutý, takže je lehký, extrémně silný a neuvěřitelně odolný. Speciální, posílená konstrukce předchází zamotávání vlasce okolo překlapěče, což byl v minulosti pro přívlačové rybáře velký problém.



Originální technologický systém DAIWA navržený pro omezení kroucení vlasce při návinu. Důvod kroucení vlasce při návinu byl tímto chytrým nápadem eliminován. Twist Buster II nejen, že eliminuje kroucení, ale také snižuje oděr mezi šňůrou a rolničkou.

AIRMETAL®



Navijáky s tělem a rotorem z magnézia, vynikají oproti běžným hliníkovým navijákům především svou značně sníženou hmotností. Speciálně zpracované magnéziu naší technologie Air Metal, vede k naprosté odolnosti proti korozi, což by bez tohoto speciálního zpracování nebylo možné. Díky tomu, si můžete navijáky z DAIWA Air Metal magnézia užívat i při mořském rybolovu.

HardBodyz®

Light & Rigid Metal Construction



Máme perfektní kovovou slitinu, máme lepší a přesnější postupy výroby a máme také veškeré znalosti nutné ke zhotovení špičkových, odolných a lehkých kovových navijáků.

Těto technologii říkáme koncept HardBodyZ. Tyto navijáky mají velké technologické výhody a nejsou - v porovnání se syntetickými navijáky - dražší, naopak, jejich cena je přijatelná!

DIGIGEAR®



Digitálně zpracované a vyrobené převody pro maximální výkon a odolnost. Síla se přenáší hladce a úsporně z klíčky přímo na rotor.

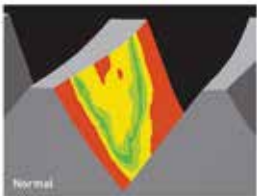
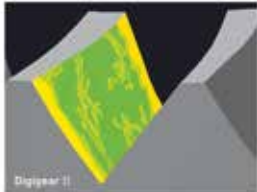

Naši DAIWA inženýři kompletně přepracovali technologii frézovaných převodů u DigiGear II. Tvar a povrch zubů umožňují výrobu ozubených kol s mimořádně hladkým chodem, nejmenším odporem a velmi dlouhou životnost.



ABS®

ANTI-BACKLASH SYSTEM

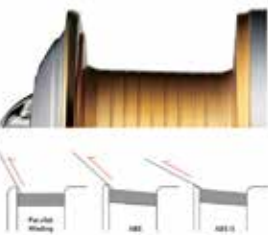

Super systém, který umožňuje dlouhé náhozy a předchází zamotání vlasce. Odmotávání vlasce z cívky většinou probíhá v různých smyčkách. Nejlepší cestou jak zabránit zasukování vlasce je široký návin. Naviják DAIWA s ABS mají velmi široké cívky, které jsou konstruované tak, aby se vlasce navíjel shora dolů a rovnoměrně, čímž zabráňuje zamotávání vlasce. Tím jsou umožněny opravdu dlouhé náhozy.

U.T. Drag®



Systém brzdy Ultimate Tournament Drag nabízí impregnované brzdové disky, které jsou 30 krát odolnější než normální disky. Efektivní síla brzdy je podstatně zvýšena oproti běžným brzdovým systémům. Další výhodou je snížený odpor při spuštění brzdy – brzda začíná pracovat okamžitě po svém nastavení, její běh je plynulý a hladký.

ATD™



ATD znamená další vývojový stupeň UTD brzdy.

Brzda ATD je vybavena ještě citlivějším ovládním a důsledkem tohoto citlivějšího ovládním je perfektní na lov s pletenkami. Oproti UTD brzdě jede ATD brzda hladce již od začátku výpadu, pak zvýší do přednastavené polohy ve zlomku sekundy a tak zamezí přetržení vlasce, nebo pletky během útoku ryby.

SILENT OSCILLATION®



Oproti běžným systémům podobné konstrukce jsme umístili vedení oscilací na speciální místo, čímž jsme vylepšili hladkost průběhu převodů.

INFINITE®

ANTI-REVERSE



Nejstabilnější článek mnoha navijáků - nejspolehlivější část navijáků DAIWA. Používáme pouze nejvyšší kvalitu materiálů s nejnižší tolerancí nepřesností.

CRBB®



CRBB je zkratka anglického „Corrosion Resistant Ball Bearings“ - což znamená kuličková ložiska odolná proti slané vodě. Tato ložiska jsou 12 krát odolnější proti korozi, než běžná kuličková ložiska.



DAIWA si zachovává stále stejný sen. I nadále chce přinášet světu revoluční navijáky. Chce vyrábět navijáky tak lehké a snadno použitelné, aby se staly doslova součástí vašeho těla. Navijáky, které jsou tak pevné, že odolají i nejnáročnějším podmínkám. To znamená vyrobit navijáky, které spojí rozdílná slova lehký a pevný v realitu. Nyní, po mnoha a mnoha letech nekonečných úprav, se tento sen stává skutečností.

S hrdostí představujeme náš LT („Light & Tough“) koncept.



Představujeme ‘minimalistické inženýrství’ u přívlačových navijáků DAIWA. LT technologie znamená novou, sníženou velikost navijáků, které dělá silnější než kdy dříve. Kompaktní design těla s odolnějšími převody Digigear představují perfektní kombinaci lehkosti a pevnosti. Užijte si ten rozdíl.



Museli jsme vyřešit 6 klíčových faktorů, aby naše navijáky byly lehčí, kompaktnější a mnohem silnější. Toto je princip konstrukce nových LT navijáků.

ÚKOL ČÍSLO 1: ZMENŠENÍ VELIKOSTI TĚLA

KOMPAKTNÍ KONSTRUKCE

DAIWA inženýři se zavázali eliminovat zbytečnou váhu, aniž by utrpěla síla navijáku či se snížila kapacita cívky. Inovovaný, menší profil navijáku s pevnějšími převody dělá LT našimi nejlehčími a nejpevnějšími navijáky v historii.

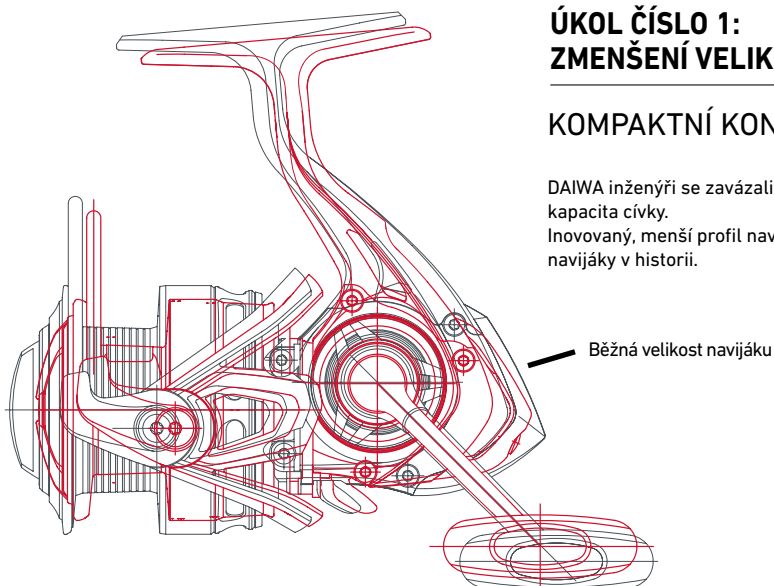

**KOMPAKTNÍ
PEVNÝ
LEHKÝ
ROBUSTNÍ**

ÚKOL ČÍSLO 2: LEHČÍ A SILNĚJŠÍ TĚLO NAVIJÁKU

ZAION & DS5

Zaion a DS5 jsou úžasně silné kompozitové materiály na bázi karbonu, vyvinuté DAIWA TECHNOLOGY. Karbon kompozit udělá naviják lehčím a pevnějším než obyčejný grafit. A protože to nejsou kovy, nikdy nekorodují. Ani tehdy, pokud se dostanou do kontaktu se slanou vodou. Lehký, pevný a vysoce odolný – ideální materiál na navijáky.

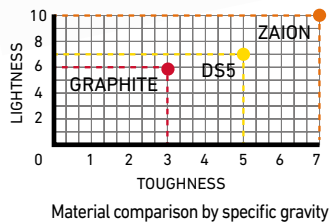
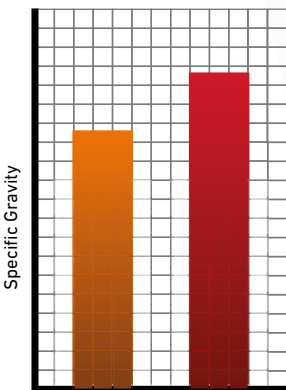

ÚKOL ČÍSLO 3: SILNĚJŠÍ PŘEVODY

TOUGH DIGIGEAR

Abychom mohli zachovat převody Digigear, přemýšleli jsme, jak z nich udělat ty nejlehčí převody vůbec.



Studovali jsme: průměr, tloušťku, tvar zubů a jejich velikost. Experimentovali jsme a testovali všechno, jedno po druhém - nahrazovali jsme a zlepšovali. Výsledkem jsou pevnější a odolnější převody Digigear.



ÚKOL ČÍSLO 4: VĚTŠÍ BRZDNÁ SÍLA

Brzda ATD



Zkombinovali jsme několik různých variant vylepšení: vnitřní podporu cívk, konstrukci hřídele a povrch okolí brzdy a zlepšili jsme ještě víc to, co nabízí brzdny systém ATD.

LT navijáky nabízí velmi kvalitní brzdu MAX DRAG a to i přes to, že mají sníženou hmotnost a jsou menší.



ÚKOL ČÍSLO 5: LEHČÍ HLINÍKOVÁ CÍVKA

HLINÍKOVÉ AIR CÍVKY

Kompletním předěláním tvaru cívk, velikosti a tloušťky jsme dosáhli pokles ve váze tím, že jsme vytvořili lehkou, hliníkovou cívku. Tato je ještě lehčí, než naše současná Air cívka vyrobená z ABS a viditelně zlepšuje vyvážení navijáku.



ÚKOL ČÍSLO 6: LEHČÍ KLIČKA

LT KLIČKY

Při zachování požadované úrovně pevnosti, jsme zdokonalili a vylepšili rameno klíčky, pro lepší požitek z rybaření. Tento inovovaný design koresponduje s lehkostí navijáku.



NÁZEV SÉRIE

LT 2500 **D** - **C** **XH** Označení na cívce

Typ cívky

2500D Hluboká cívka (označení D = Deep)

2500 Klasická cívka (bez označení)

2500S Mělká cívka (označení S= Shallow)

Model kompaktního těla

2500C Kompaktní tělo (malé tělo – velká cívka)
Označeno „C“

Převodový poměr

2500P Převodový poměr 4.9:1

2500 Standardní převodový poměr 5.1:1

2500H Rychlý převodový poměr 5.5:1

2500XH Super rychlý převodový poměr 6.0:1 a víc

Například

LT 3000 D - C XH

Velikost 3000 s hlubokou cívkou, kompaktním tělem a rychlým převodovým poměrem 6.0:1

LT 1000

Velikost 1000 se standardním převodovým poměrem od 5.0 do 5.4:1

LT 2000 H

Velikost 2000 s rychlým převodovým poměrem od 5.5 do 5.9:1

KAPACITA VLASCE LT NAVIJÁKŮ

| Velikost | Cívka | m/mm monofilu | m/mm pletenky | PE |
|----------|---------|---------------|-----------------|--------|
| LT1000 | LT1000D | 150m / 0.20mm | ~300m / ~0.06mm | PE 0.6 |
| | LT1000 | 150m / 0.14mm | ~200m / ~0.05mm | PE 0.4 |
| | LT1000S | 100m / 0.12mm | ~200m / ~0.04mm | PE 0.3 |
| LT2000 | LT2000D | 150m / 0.23mm | ~300m / ~0.08mm | PE 0.8 |
| | LT2000 | 150m / 0.16mm | ~200m / ~0.06mm | PE 0.6 |
| | LT2000S | 150m / 0.14mm | ~200m / ~0.04mm | PE 0.3 |
| LT2500 | LT2500D | 150m / 0.28mm | ~300m / ~0.14mm | PE 1.2 |
| | LT2500 | 150m / 0.20mm | ~200m / ~0.08mm | PE 0.8 |
| | LT2500S | 150m / 0.16mm | ~200m / ~0.06mm | PE 0.6 |
| LT3000 | LT3000D | 150m / 0.33mm | ~300m / ~0.16mm | PE 1.5 |
| | LT3000 | 150m / 0.23mm | ~200m / ~0.13mm | PE 1.0 |
| | LT3000S | 150m / 0.20mm | ~200m / ~0.08mm | PE 0.8 |
| LT4000 | LT4000D | 150m / 0.37mm | ~300m / ~0.20mm | PE 2.0 |
| | LT4000 | 150m / 0.28mm | ~200m / ~0.16mm | PE 1.5 |
| | LT4000S | 150m / 0.23mm | ~200m / ~0.13mm | PE 1.0 |
| LT5000 | LT5000D | 150m / 0.40mm | ~300m / ~0.22mm | PE 2.5 |
| | LT5000 | 150m / 0.37mm | ~300m / ~0.20mm | PE 2.0 |
| | LT5000S | 150m / 0.28mm | ~200m / ~0.16mm | PE 1.5 |
| LT6000 | LT6000D | 150m / 0.43mm | ~300m / ~0.26mm | PE 3.0 |
| | LT6000 | 150m / 0.40mm | ~300m / ~0.22mm | PE 2.5 |
| | LT6000S | 150m / 0.37mm | ~300m / ~0.20mm | PE 2.0 |

Nevyvinuli jsme pouze LT koncept,
převody TOUGH DIGIGEAR, překlápěč AIR BAIL,
AIR ROTOR a ZAION.

Vyvinuli jsme také MONOCOQUE body.



MONOCOQUE Body



MONOCOQUE BODY design těla

Lehký a silný, jako vozidlo Formule 1. Lehčí a silnější díky technologii MONOCOQUE BODY.

Už od dob prvních přívlačových navijáků bylo běžné, že tělo navijáku se skládalo ze dvou částí: tělo navijáku a jeho obal. Design MONOCOQUE BODY byl představen v roce 2016 a jednoduše rozbil tohle dlouhotrvající paradigma.

Díky použití MONOCOQUE designu těla navijáku, funguje samotné tělo jako pevná a odolná konstrukce, která je praktická a zároveň velmi kompaktní. Už nebylo zapotřebí používat šroubky k upevnění jednotlivých částí a výsledkem byl volný prostor, vhodný pro umístění větších ozubených kol převodů. Průměr převodů tvoří až 85% velikosti těla navijáku. Abychom to zjednodušili – tento design nám umožnil použít větší a silnější převody při zachování stejné velikosti těla navijáku.



Obsahuje přívlačové LT navijáky

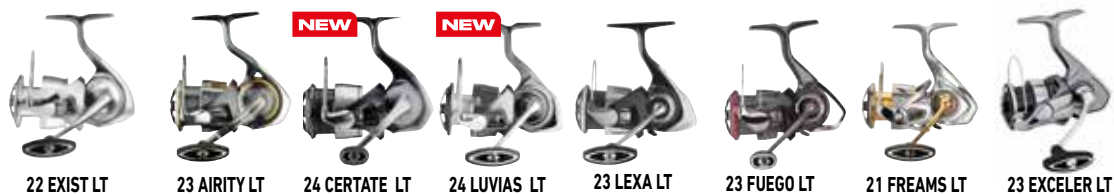

| | 22 EXIST LT | 23 AIRITY LT | 24 CERTATE LT | 24 LUVIAS LT | 23 LEXA LT | 23 FUEGO LT | 21 FREAMS LT | 23 EXCELER LT |
|-----------------------------|-------------|--------------|---------------|--------------|------------|-------------|--------------|---------------|
| LT (Light & Tough) | ● | ● | ● | ● | ● | ● | ● | ● |
| AIR METAL reel body | ● | ● | | | | | | |
| ZAION V® reel body | | | | | | ● | ● | ● |
| ZAION® reel body | | | | ● | | | | |
| Aluminum reel body | | | ● | | ● | | | |
| MONOCOQUE® body | ● | ● | ● | ● | | | | |
| MAGSEALED® body | ● | ● | ● | ● | ● | ● | ● | |
| MAGSEALED® ball bearing | ● | | | | | | | |
| MAGSEALED® line roller | ● | ● | ● | | | | | |
| CRBB® ball bearing | ● | ● | ● | ● | | | | |
| AIR ROTOR® | | | | | | | ● | |
| AIRDRIVE® ROTOR | ● | ● | ● | ● | ● | ● | | ● |
| AIRDRIVE® SPOOL | ● | ● | ● | ● | ● | | | |
| AIRDRIVE® SHAFT | ● | ● | ● | ● | | | | |
| AIRDRIVE® BAIL | ● | ● | ● | ● | ● | ● | | ● |
| ZAION V® AIR Rotor® | | | | | ● | | ● | |
| ZAION® AIR Rotor® | | | | | | | | |
| One-piece AIRBAIL® | ● | ● | ● | ● | | | | |
| AIRBAIL® | | | | | | | ● | |
| ATD™ Drag | | | | | | | ● | |
| ATD™ Type-L Drag | ● | ● | ● | ● | ● | ● | | ● |
| Infinite Anti-Reverse® | ● | ● | ● | ● | ● | ● | ● | ● |
| Machined TOUGH DIGIGEAR® | ● | ● | ● | ● | | | | |
| TOUGH DIGIGEAR® | | | | | ● | ● | ● | ● |
| Machined Aluminium handle | ● | ● | ● | ● | ● | ● | ● | ● |
| Cold forged Aluminium spool | ● | ● | ● | ● | ● | ● | ● | ● |
| Twist Buster® II | | | | | | | ● | |
| Twist Buster® III | ● | ● | ● | ● | ● | ● | | ● |
| Made in Japan | ● | ● | ● | | | | | |

Obsahuje speciální LT navijáky



| | 24 N'ZON PLUS LT | 20 N'ZON LT | 24 PROREX-X LT | 21 PROREX-MQ LT | 22 PROREX-V LT | 23 NINJA MATCH & FEEDER LT |
|------------------------------|------------------|-------------|----------------|-----------------|----------------|----------------------------|
| LT (Light & Tough) | ● | ● | ● | ● | ● | ● |
| ZAION® reel body | | | | | | |
| Aluminum reel body | ● | | | | | |
| DS5 reel body | | | | | | |
| CRBB® ball bearings | ● | | | ● | | |
| MONOCOQUE® Body | | | | ● | | |
| ZAION V® reel body | | | | ● | | |
| AIR Rotor® | | ● | | ● | ● | |
| AIR BAIL® | | | | ● | ● | |
| QD® drag system | ● | | | | | |
| ATD™ drag system | | ● | | ● | ● | |
| Infinite Anti-Reverse® | ● | ● | ● | ● | ● | ● |
| CNC-cut TOUGH DIGIGEAR® | | | | | | |
| TOUGH DIGIGEAR® | | ● | ● | ● | ● | ● |
| Machine-cut aluminum handle | ● | | ● | ● | ● | ● |
| One-Touch handle | | ● | | | | |
| Cross Wrap® system | | ● | | ● | ● | ● |
| Aluminum Air spool | | ● | ● | ● | ● | ● |
| Silent Oscillation® system | | ● | | ● | ● | |
| Twist Buster® II line roller | | ● | | ● | ● | |
| New Shape line stopper | | ● | | ● | ● | |



| | 23 LEGALIS LT | 24 REGAL LT | 23 NINJA LT | 23 REVROS LT | 20 LAGUNA LT | CROSSFIRE LT | 21 PRESSO LT | 22 SILVER CREEK MQ LT | 24 IPRIMI LT | 22 SILVER CREEK X LT |
|---|---------------|-------------|-------------|--------------|--------------|--------------|--------------|-----------------------|--------------|----------------------|
| ● | ● | ● | ● | ● | ● | ● | ● | ● | ● | ● |
| ● | ● | | | | | | ● | ● | ● | ● |
| | | | | | | | | | | |
| | | | | | | | ● | ● | ● | ● |
| ● | ● | ● | ● | | | | ● | ● | ● | ● |
| ● | ● | ● | ● | | | | ● | | ● | ● |
| | | | | | | | | ● | | ● |
| | | | | | | | | ● | | ● |
| ● | ● | ● | ● | | ● | ● | ● | ● | ● | ● |
| ● | ● | ● | ● | | ● | ● | ● | ● | ● | ● |
| ● | ● | ● | ● | | | | ● | ● | ● | ● |
| ● | ● | ● | ● | | ● | ● | ● | ● | ● | ● |
| ● | ● | ● | ● | | | | ● | ● | ● | ● |
| ● | ● | ● | ● | | ● | ● | ● | ● | ● | ● |
| ● | ● | ● | ● | | | | ● | ● | ● | ● |

Vybavení baitrunnerových LT navijáků



| | 20 GS BR LT | 24 EMCAST BR LT | 19 BLACK WIDOW BR LT |
|------------------------------|-------------|-----------------|----------------------|
| LT (Light & Tough) | ● | ● | ● |
| Bite N' Run system | ● | ● | ● |
| ZAION® reel body | | | |
| DS5 reel body | | | |
| CRBB® ball bearings | | | |
| AIR Rotor® | ● | | |
| AIR BAIL® | | | |
| ATDTM drag system | ● | | ● |
| Infinite Anti-Reverse® | ● | ● | ● |
| CNC cut TOUGH DIGIGEAR® | | | |
| TOUGH DIGIGEAR® | ● | ● | ● |
| CNC cut aluminum handle | | | ● |
| One-Touch fast snap handle | ● | | |
| Cross Wrap® system | ● | ● | ● |
| Aluminum Air spool | ● | ● | |
| Silent Oscillation® system | ● | | ● |
| Twist Buster® II line roller | ● | | ● |
| Wooden handle knob | ● | | |



Be strong, no limit.

CERTATE

AIRDRIVE
DESIGN



AIRDRIVE DESIGN

Powered by EXIST



ROTACE, JAKOU JSTE JEŠTĚ NEZAŽILI.

Budoucností přívlačových navijáků DAIWA je design AIRDRIVE. Snížením hmotnosti sestavy rotoru, cívky a překlápěče je dosaženo lehčí rotace.

Snadná rotace umožňuje rybáři pocítit skutečnou radost z bezproblémové funkce.

Tato nová kapitola začíná s 22' Exist.

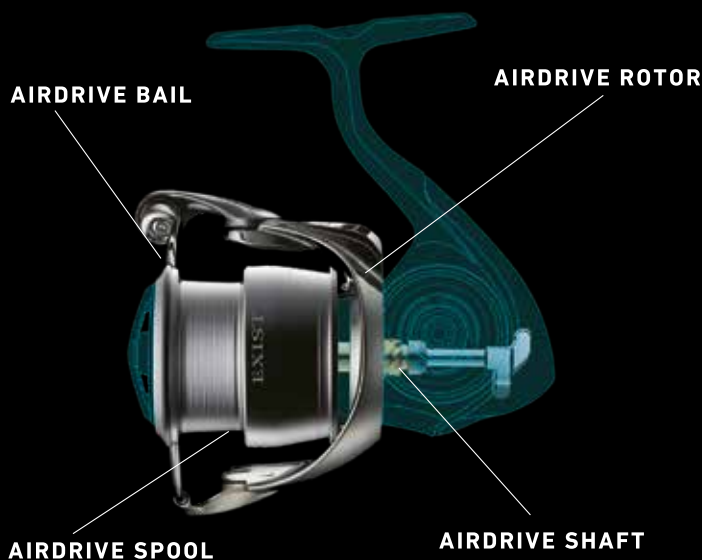

VÝHODY NÁVRHU AIRDRIVE

Zlepšení vyvážení navijáku

O 16% lehčí přední část navijáku ve srovnání s 18' Exist (naviják velikosti 2500 použitý pro srovnání). Nastavení hmotnosti a zlepšení vyvážení navijáku umožňuje rybáři volně nahazovat s dokonalou kontrolou.

Zlepšení rotace

Citlivost a odezva navijáku zaznamenala výrazné zlepšení. Nízká setrvačnost umožňuje rybářům zažít rychlou reakci a hladký chod. Nový rotor AIRDRIVE okamžitě startuje.

Méně problémů s vlascem

Spojením výhod AIRDRIVE Rotor & AIRDRIVE Bail spolu s technologií Twistbuster III je 22' Exist nejsnáze ovladatelným navijákem vyvinutým společností DAIWA!

ATD | TYPE - L



ATD typ-L

Druhá generace brzdného systému ATD. Pracuje plynuleji a poskytuje upravenou brzdnu sílu téměř bez jakékoli setrvačnosti. Vylepšen byl také cvakavý zvuk brzdy.

[DRAG CONSISTENCY]

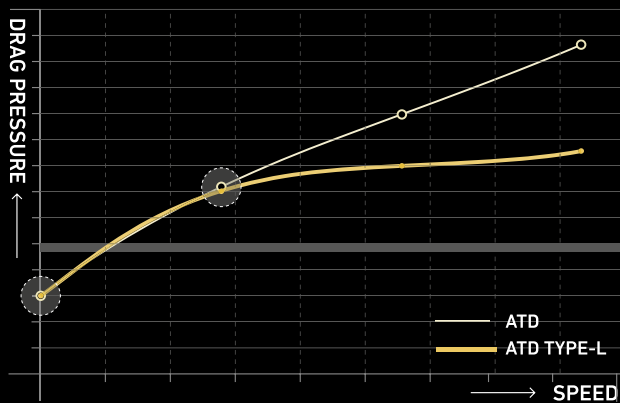

[START UP DRAG RESISTANCE]

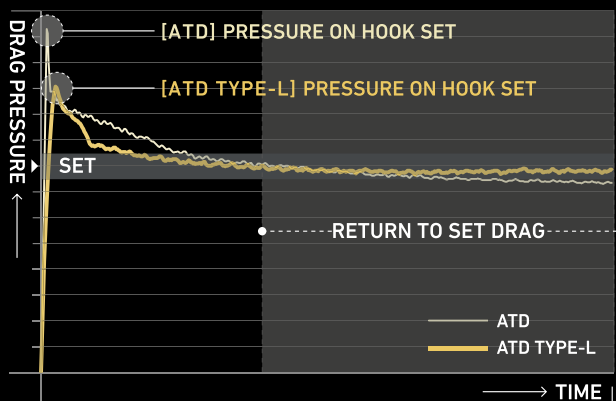

TWISTBUSTER III



TWISTBUSTER III

S 22' Exist se společností DAIWA podařilo vylepšit stávající Twistbuster II a představit novou technologii Twistbuster III. Přidáním další drážky na samotnou rolničku se snižuje efekt zploštění vlasce při navijení, což ve výsledku snižuje kroucení vlasce. DAIWA také nainstalovala Magsealed Line Roller, aby potlačila drsné účinky slané vody a udržela výkonnost po dlouhou dobu.

AIRDRIVE SPOOL

Powered by EXIST



DESIGN ODRÁŽÍ BUDOUČNOST.

Výraznými rysy cívky AIRDRIVE Spool je nově tvarovaný plášť cívky a jednoduchá povrchová úprava stříbrné barvy. Pouhým pohledem na cívku je jasné, že struktura byla přepracována, což snižuje hmotnost a maximalizuje pocit z navijáku.

Snižení hmotnosti cívky vytváří pro naviják mnoho výhod; celková hmotnost navijáku je snížena, oscilace je zlepšena, menší odpor při navijení a rotaci, lepší vyvážení při nasazení na prut a samozřejmě naviják se jeví lehčí a dobře se s ním chytá.

Kromě toho DAIWA přidala lem na spodní okraj cívky, aby se zabránilo zachycení vlasce pod cívku a zamotání se na hlavní hřídel. Zvuk brzdy byl také přepracován, aby vytvořil vyšší tón.

AIRDRIVE SHAFT

Powered by EXIST



ROTACE BEZ TŘENÍ.

Vertikální rotační síla z rukojeti je převedena pastorkem na horizontální rotaci. Hlavní hřídel prochází pastorkem, aby podporoval oscilaci cívky. Pro vytvoření plynulejšího kmitání a rotace bylo zapotřebí vylepšení hlavního hřídele a pastorku.

Většina přívlačových navijáků DAIWA používá lineární hřídel, která má bezkontaktní strukturu mezi hlavním hřídelem a samotným pastorkem. Lineární hřídel vytváří menší třecí odpor, což vede k hladšímu otáčení spolu s minimální ztrátou výkonu. Nově vyvinutá hřídel AIRDRIVE využila stejné výhody a dále se zlepšila. Hřídel AIRDRIVE má také bezkontaktní strukturu mezi hlavním hřídelem a pastorkem. Kromě toho jsou nyní oba konce pastorku podepřeny ložisky, která přenášejí sílu z klíčky na rotor s vyšší úrovní účinnosti.

Hřídel AIRDRIVE vytváří pocit hladké a tiché rotace a poskytuje rybářům točivý moment a výkon.

AIRDRIVE ROTOR

Powered by EXIST

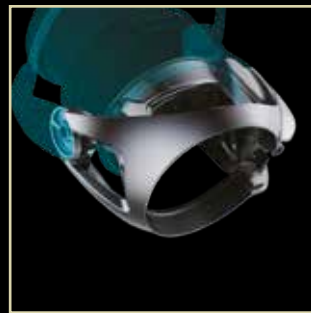

NÍZKÁ SETRVAČNOST JE KLÍČOVÁ.

Lehčí rotor zvyšuje funkčnost malých přívlačových navijáků. Lehčí a kompaktnější rotor bude vyžadovat menší počáteční sílu k otáčení, což vytváří pocit nízké setrvačnosti a snadného startování.

Nový rotor AIRDRIVE je vyroben ze Zaiunu. Robustnost je stejná jako u 18' Exist, ale přesto se společností DAIWA podařilo výrazně snížit hmotnost 22' Exist.

Cílem během vývoje bylo zajistit extrémně lehký a hladký chod.

Hmotnost rotoru byla snížena o 16% ve srovnání s předchozí verzí (#2500) a stanovuje nové měřítko, pokud jde o konstrukci rotoru.

AIRDRIVE BAIL

Powered by EXIST



BUDOUČNOST BEZ PROBLÉMŮ.

ZNámá technologie DAIWA AIR BAIL zaznamenala další vylepšení s novým konceptem AIRDRIVE.

Překlapáč AIRDRIVE je dalším evolučním krokem v designu překlapáčů a je dokonale sladěn s novým konceptem AIRDRIVE. Společnost DAIWA se podařilo navrhnout poněkud tenčí překlapáč, který přesto nabízí požadovanou pevnost a dále snižuje hmotnost navijáku. Ve srovnání s 18' Exist snižuje nový překlapáč AIRDRIVE hmotnost o 33% (velikost 2500).

Vytvoření překlapáče v menším průměru snižuje hmotnost pro uživatelsky příjemný zážitek z rybolovu. DAIWA upravila úhel nastavení překlapáče pro zlepšení pohybu vlasce na rolničku.

Pečlivá pozornost byla věnována rolničce a pro každou velikost 22' Exist byly provedeny individuální úpravy designu, čímž se dokonale přizpůsobilo vedení vlasce pro každou velikost navijáku.



EXIST



22 EXIST LT

PŘÍVLAČOVÝ NAVIJÁK

AIRDRIVE
DESIGN

MQ

MAGSEALED

ATD
AUTOMATIC DRAG SYSTEM

22' Exist LT – Budoucnost technologie moderních navijáků!

Nový design Airdrive dláždí cestu pro budoucí technologie navijáků DAIWA a nabízí hladký chod a citlivost, jakou jste dosud nezažili. Díky snížené hmotnosti rotoru, cívký a překlapěče je umožněno hladší otáčení bez počátečního odporu, což garantuje optimálně hladký chod.

22' Exist je první naviják z řady DAIWA, který je vybaven novým konceptem Airdrive. Snížení hmotnosti rotoru zajišťuje, že budete potřebovat méně úsilí při začátku navijení, stejně jako při zastavení navijení, což umožňuje rychle a snadno reagovat na různé situace při stahování.

U nové cívký Airdrive jsme snížili tloušťku stěny i zbytečnou hmotnost – v kombinaci se sníženou hmotností rotoru a překlapěče to zlepšuje vyvážení navijáku a umožňuje tak lepší kontrolu nástrahy.

Na rozdíl od běžných přívlačových navijáků DAIWA vyvinula nízkokontaktní strukturu mezi hřídelí a pastorkem – Airdrive Shaft. Díky implementaci této technologie se snižuje tření a je optimalizován super hladký a tichý chod.

Koncept Airdrive je kombinací těchto prvků, což umožňuje konstrukci extrémně lehkých a citlivých přívlačových navijáků.

Překlapěč Airdrive je dalším evolučním krokem v designu překlapěčů a dokonale se přizpůsobuje nové koncepci Airdrive. DAIWA zkonstruovala o něco tenčí, ale přesto odolný překlapěč, který dodatečně snižuje hmotnost v přední části navijáku. Ve srovnání s 18' Exist je hmotnost nejnovějšího překlapěče Airdrive snížena o 33%.

Technologie Twist Buster snižuje riziko zamotávání a kroucení vlasce. U 22' Exist byla známá technologie Twist Buster II dále vylepšena na konstrukci Twist Buster III. Díky nové konstrukci je snížena komprese vlasce při navijení, což má za následek výrazně menší kroucení.

Navíc byla do 22' Exist integrována rolnička MagSealed, která trvale odolává nejvyšší zátěži i při náročném mořském rybolovu.



- AIRDRIVE design
- Horčíkové tělo MQ® Monocoque Magnesium
- Konstrukce těla MagSealed®
- 12 kuličkových ložisek (vč. 10 CRBB® & 2 MagSealed® BB)
- ZAION® AIRDRIVE ROTOR
- CNC strojově obráběné převody TOUGH DIGIGEAR®
- AIRDRIVE hřídel
- Infinite Anti-Reverse®
- Brzdny systém ATD™ Type-L
- AIRDRIVE cívka
- AIRDRIVE BAIL
- Rolnička MagSealed® Twist Buster® III
- Vyrobeno v Japonsku



Vybavení:

Velikosti 2500 až 4000 jsou vybaveny koncovkou klíčky ve tvaru T, menší velikost 2000 obsahuje koncovku ve tvaru I. Velikost 5000 obsahuje kulatou hliníkovou koncovku klíčky.

| Prod. č. | Velikost | BB MSBB | BB CRBB | BB celkem | Návin m/mm | Poměr | Návin cm | Brzda kg | Hmotnost g |
|-----------|------------|---------|---------|-----------|------------|-------|----------|----------|------------|
| 10102-200 | 2000D-P | 2 | 10 | 12 | 150/0.23 | 4.9:1 | 64 | 5.0 | 150 |
| 10102-251 | PC 2500D-H | 2 | 10 | 12 | 150/0.28 | 5.7:1 | 80 | 10.0 | 170 |
| 10102-252 | PC 2500D | 2 | 10 | 12 | 150/0.28 | 5.2:1 | 73 | 10.0 | 170 |
| 10102-255 | 2500 | 2 | 10 | 12 | 150/0.20 | 5.1:1 | 72 | 5.0 | 160 |
| 10102-300 | 3000D | 2 | 10 | 12 | 150/0.33 | 5.2:1 | 77 | 10.0 | 175 |
| 10102-301 | 3000-H | 2 | 10 | 12 | 150/0.23 | 5.7:1 | 85 | 10.0 | 175 |
| 10102-401 | 4000D | 2 | 10 | 12 | 150/0.37 | 5.2:1 | 82 | 10.0 | 200 |
| 10102-402 | 4000-XH | 2 | 10 | 12 | 150/0.28 | 6.2:1 | 99 | 10.0 | 200 |
| 10102-500 | 5000D-C | 2 | 10 | 12 | 150/0.40 | 5.2:1 | 87 | 10.0 | 215 |



AIRITY



LIGHTEST
REEL
IN DAIWA HISTORY

AIRDRIVE
DESIGN

23 AIRITY LT

PŘÍVLAČOVÝ NAVIJÁK

AIRDRIVE
DESIGN

MQ

ATD | TYPE-L

Nejlehčí naviják DAIWA s konstrukcí Airdrive!

23' Airity je vybaven všemi komponenty nové koncepce Airdrive a poskytuje nejvyšší citlivost a hladký chod. CNC obráběné převodové kolo bylo potaženo speciální technologií, která umožňuje ještě hladší a měkčí chod. Pomocí hřídele Airdrive je na ozubeném kole vytvořena nízkokontaktní struktura, která dále snižuje tření na ose, což vede k hedvábně hladkému a téměř tichému chodu s dlouhodobou životností. Monocoque konstrukce hořčíkového těla navijáku umožňuje použití většího převodu s lepším přenosem síly a zvýšenou životností při vysokém zatížení. Tělo navijáku odolné proti deformaci se stará o optimální uložení převodů a trvale hladký chod.

Nový rotor Airdrive přispívá ke snížení hmotnosti v přední části navijáku a zlepšuje vyvážení navijáku a prutu – výsledkem jsou lepší odhozové vlastnosti a optimalizované ovládání nástrahy s neuvěřitelnou citlivostí. Díky snížení hmotnosti rotoru pracuje rotor s menším počátečním odporem, což má za následek ještě větší možnost okamžité reakce. Nový dutý překlápěč Airdrive představuje evoluční krok v konstrukci překlápěčů. Je lehčí než dřívější překlápěče DAIWA, ale přesto dostatečně pevný pro dlouholetou spolehlivou službu.

Tloušťka stěny u extra lehkých cívek Airdrive byla dále snížena, aby se eliminovala hmotnost – což navíc přispělo ke snížení hmotnosti v přední části navijáku. Konstrukce Twistbuster III u rolničky je ideální pro použití pletených šňůr: při navijení nedochází k jejímu stlačení a výsledkem je menší kroucení. Zejména při lovu ve slaných vodách pomáhá konstrukce Magsealed u osy a rolničky omezit problémy s korozí a částecami nečistot.

- AIRDRIVE design
- Horčíkové tělo MQ® Monocoque Magnesium
- ZAION® AIRDRIVE ROTOR
- CNC obráběné převody DIGIGEAR®
- AIRDRIVE hřídel
- Brzdny systém ATD™ Type-L
- AIRDRIVE ABS® cívka na daleké hody
- AIRDRIVE BAIL
- Rolnička Twist Buster® III
- Vyrobeno v Japonsku



Vybavení:

Kuličková ložiska

Navijáky Airity LT velikosti 2000 až 2500S jsou vybaveny celkem 11 kuličkovými ložisky, z toho 9 kuličkovými ložisky CRBB. Velikosti PC2500 až 5000 disponují celkem 11 kuličkovými ložisky CRBB.

Koncovka klíčky

Velikosti 2000 až 2500 jsou dodávány s koncovkou klíčky ve tvaru I, velikosti 3000 až 4000 s koncovkou ve tvaru T. Velikost 5000 má kulatou hliníkovou koncovku klíčky.



| Prod. č. | Velikost | BB CRBB | BB celkem | Návin m/mm | Poměr | Návin cm | Brzda kg | Hmotnost g |
|-----------|-----------|---------|-----------|------------|-------|----------|----------|------------|
| 10001-201 | 2000S-H | 9 | 11 | 150/0.14 | 5.8:1 | 76 | 5.0 | 145 |
| 10001-203 | 2000S-P | 9 | 11 | 150/0.14 | 4.9:1 | 64 | 5.0 | 145 |
| 10001-250 | 2500S | 9 | 11 | 150/0.16 | 5.1:1 | 72 | 5.0 | 150 |
| 10001-251 | PC 2500 | 11 | 11 | 150/0.20 | 5.2:1 | 73 | 10.0 | 165 |
| 10001-252 | PC 2500-H | 11 | 11 | 150/0.20 | 5.7:1 | 80 | 10.0 | 165 |
| 10001-300 | 3000-H | 11 | 11 | 150/0.23 | 5.7:1 | 85 | 10.0 | 175 |
| 10001-351 | PC 3000 | 11 | 11 | 150/0.23 | 5.2:1 | 77 | 10.0 | 185 |
| 10001-400 | 4000-XH | 11 | 11 | 150/0.28 | 6.2:1 | 99 | 10.0 | 200 |
| 10001-500 | 5000D-CXH | 11 | 11 | 150/0.40 | 6.2:1 | 105 | 10.0 | 205 |



Be strong, no limit.

CERTATE

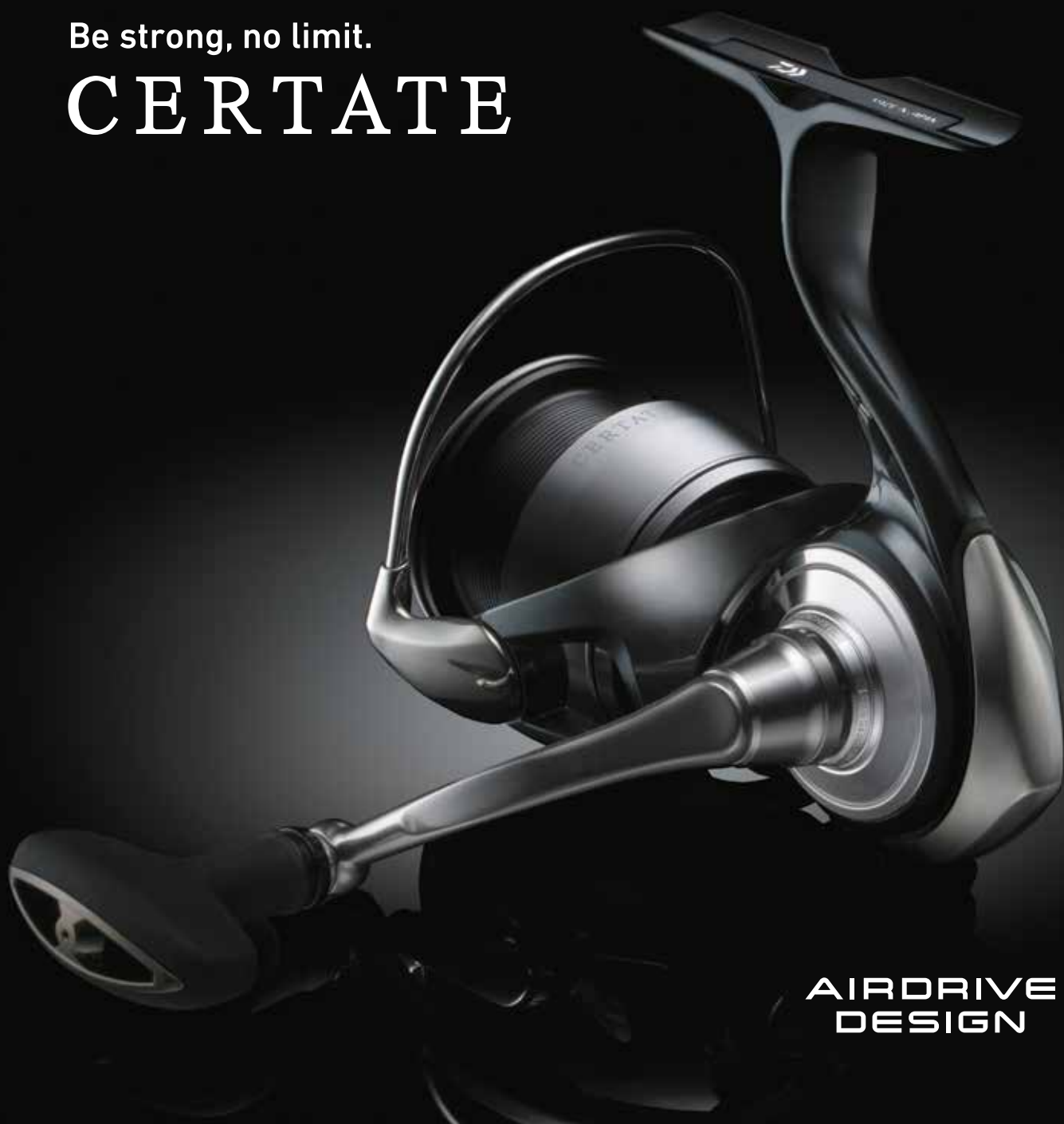

**AIRDRIVE
DESIGN**

24 CERTATE LT

NEW

PŘÍVLAČOVÝ NAVIJÁK

AIRDRIVE DESIGN **MQ** **MAGSEALED** **ATD | TYPE-L**

24 Certate – Buď silný, bez omezení.

Disponuje nejnovější technologií DAIWA – Airdrive Design. Evoluce LT a Real Four, která poskytuje dokonalé ovládání.

Airdrive Design je nová generace designu přívlačových navijáků. Naviják 24 Certate implementuje tuto špičkovou technologii do přední jednotky a poskytuje vynikající ovladatelnost s maximálním výkonem a pevností.

Celokovové tělo Monocoque vyrobené z hliníku symbolizuje pevnost, kterou žádný jiný naviják nemůže poskytnout. To je symbol řady Certate, která v průběhu let získala důvěru širokého spektra rybářů.

Touha být silný a odolný všude, kde je to možné, učinila navijáky Certate 24 ještě silnějšími. Speciální povrchová úprava zvýšila tvrdost hnacího ústrojí a na straně kličky byla zvýšena odolnost proti vodě. U některých větších modelů byla navíc zesílena brzda a pastorek na úroveň odpovídající specifikaci Saltiga.

Kombinace lehké cívky Airdrive s novým rotorem Airdrive, překlápěčem Airdrive, který zabraňuje zamotání, a hřídele Airdrive s nízkým třením vám poskytnou vynikající a inovativní zpracování, které můžete používat s naprostou jistotou.



- AIRDRIVE design
- Hliníkové tělo MQ® Monocoque
- Konstrukce těla MagSealed®
- 10 kuličkových ložisek CRBB®
- ZAION® AIRDRIVE ROTOR
- TOUGH DIGIGEAR®
- AIRDRIVE hřídel
- Permanentní Infinite Anti-Reverse®
- Brzdový systém ATD™ Type-L
- Křížové navíjení vlasce Cross Wrap®
- AIRDRIVE ABS® cívka na daleké hody
- AIRDRIVE BAIL
- Rolnička Twist Buster® III
- CNC strojově obráběná hliníková klička
- Vyrobeno v Japonsku



Vybavení:

velikosti FC 2000-P a FC 2500 jsou vybaveny koncovkou kličky ve tvaru I, velikosti 2500D až 4000D-CXH jsou vybaveny koncovkou kličky ve tvaru T. Velikost 5000D je vybavena kulatou EVA koncovkou kličky. Dva menší modely FC 2000-P a 2500 nejsou vybaveny rolničkou MagSealed.

Modely FC (Finesse Custom) jsou vyrobeny co nejlehčí díky menším rozměrům těla a použití lehkých komponentů, jako je ultralehká hliníková klička s koncovkou ve tvaru I. Vyznačují se dokonalým vyvážením s lehkými pruty a vlasci.

| Prod. č. | Velikost | BB CRBB | BB celkem | Návin m/mm | Poměr | Návin cm | Brzda kg | Hmotnost g |
|-----------|-----------|---------|-----------|------------|-------|----------|----------|------------|
| 10424-200 | FC 2000-P | 10 | 10 | 150/0.16 | 4.9:1 | 64 | 5.0 | 170 |
| 10424-250 | FC 2500 | 10 | 10 | 150/0.20 | 5.1:1 | 72 | 5.0 | 175 |
| 10424-251 | 2500D | 10 | 10 | 150/0.28 | 5.2:1 | 73 | 10.0 | 205 |
| 10424-252 | 2500D-H | 10 | 10 | 150/0.28 | 5.7:1 | 80 | 10.0 | 205 |
| 10424-300 | 3000D-C | 10 | 10 | 150/0.33 | 5.2:1 | 77 | 10.0 | 205 |
| 10424-301 | 3000D | 10 | 10 | 150/0.33 | 5.2:1 | 77 | 10.0 | 225 |
| 10424-400 | 4000D-C | 10 | 10 | 150/0.37 | 5.2:1 | 82 | 12.0 | 235 |
| 10424-401 | 4000D-CXH | 10 | 10 | 150/0.37 | 6.2:1 | 99 | 12.0 | 235 |
| 10424-500 | 5000D | 10 | 10 | 150/0.40 | 5.2:1 | 87 | 12.0 | 290 |



LUVIAS



24 LUVIAS LT

NEW

PŘÍVLAČOVÝ NAVIJÁK

**AIRDRIVE
DESIGN**

ATD | TYPE-L

MQ

Lehčí, citlivější a výkonnější!

Naviják 24 Luvias LT plně zaujme svou nízkou hmotností a výrazně hladkým chodem. Kombinace inovativního designu Airdrive se speciální povrchovou úpravou Tough Digigear posouvá tento naviják na další úroveň kvality.

Lehký rotor Airdrive posouvá těžiště na zadní část navijáku a zajišťuje výrazně lepší vyvážení a citlivost – ideální pro lov s lehkým náčiním! Dutý překlápěč Airdrive snižuje riziko zamotání vlasce na rameni překlápěče, které bylo zcela přepracováno. Hřídel Airdrive je u pastorku podpořena dvěma kuličkovými ložisky, která vytvářejí prakticky bezkontaktní strukturu snižující tření a zajišťující neuvěřitelně dobrou citlivost při navijení. Mimořádně velké hnací kolo MQ dostalo speciální povrchovou úpravu, která zajišťuje větší odolnost a hladší otáčení. Tělo Monocoque z materiálu Zaion je extrémně lehké a odolné proti kroucení, což zajišťuje dokonalé uložení vnitřní převodové jednotky. Pro hřídel klíčky bylo nově navrženo gumové těsnění, které výrazně omezuje vnikání dešťové nebo stříkající vody přes klíčku do těla navijáku.



Modely Power Custom (PC) mají větší tělo než běžné LT navijáky.

- AIRDRIVE design
- Tělo navijáku ZAION® MQ® Monocoque
- Hliníkový kryt těla
- Konstrukce těla MagSealed®
- 9 kuličkových ložisek
- ZAION® AIRDRIVE ROTOR
- TOUGH DIGIGEAR®
- AIRDRIVE hřídel
- Brzdový systém ATD™ Type-L
- AIRDRIVE ABS® cívka na daleké hody
- AIRDRIVE BAIL
- Rolnička Twist Buster® III

| Prod. č. | Velikost | BB CRBB | BB celkem | Návin m/mm | Poměr | Návin cm | Brzda kg | Hmotnost g |
|-----------|----------|---------|-----------|------------|-------|----------|----------|------------|
| 10214-100 | 1000D | 4 | 9 | 150/0.20 | 5.1:1 | 64 | 5.0 | 145 |
| 10214-200 | 2000D | 4 | 9 | 150/0.23 | 5.1:1 | 67 | 5.0 | 145 |
| 10214-250 | 2500S | 4 | 9 | 150/0.16 | 5.1:1 | 72 | 5.0 | 150 |
| 10214-251 | PC 2500 | 5 | 9 | 150/0.20 | 5.2:1 | 73 | 10.0 | 170 |
| 10214-252 | PC 2500D | 5 | 9 | 150/0.28 | 5.2:1 | 73 | 10.0 | 170 |
| 10214-301 | 3000D | 5 | 9 | 150/0.33 | 5.2:1 | 77 | 10.0 | 175 |
| 10214-302 | PC 3000 | 6 | 9 | 150/0.23 | 5.2:1 | 77 | 10.0 | 205 |
| 10214-401 | 4000D | 6 | 9 | 150/0.37 | 5.2:1 | 82 | 12.0 | 220 |
| 10214-500 | 5000D-C | 6 | 9 | 150/0.40 | 5.2:1 | 87 | 12.0 | 225 |



23 LEXA LT

PŘÍVLAČOVÝ NAVIJÁK

AIRDRIVE
DESIGN

TOUGH
DIGIGEAR

ATD | TYPE-L

Naviják LT s kovovým tělem a konstrukcí Airdrive.

Díky kombinaci nové koncepce Airdrive Design a kovového těla navijáku odolného proti deformaci nabízí 23' Lexa hedvábně hladký chod a velkou navijecí sílu.

Koncepce Airdrive dále snížila hmotnost navijáku a posunula jeho těžiště do zadní části, což umožňuje ještě citlivější lov a lepší nahazování.

Rotor Airdrive z materiálu Zaion V pracuje i při nízkém tahu bez výrazného počátečního odporu a zajišťuje vysokou citlivost a optimální prezentaci nástrahy – a to i při použití lehkých nástrah. Kovové tělo navijáku se stará o uložení převodů odolné proti deformaci a trvale hladký chod. Převody Tough Digigear jsou precizní a extrémně pevné, což zajišťuje optimální přenos síly i při vysokém zatížení. Nově navržený překlápěč Airbail spolehlivě zabraňuje zamotání vlasce do překlápěče – ideální pro lov v silném větru. Extra lehká cívka Airdrive snižuje hmotnost celého navijáku a díky speciální hraně umožňuje velké nahazovací vzdálenosti.

Konstrukce Magsealed na hřídeli nabízí ochranu před vniknutím vody a částecek nečistot a vede k prodloužení životnosti zejména v náročných podmínkách mořského rybolovu.

Perfektní naviják pro ambiciózní lov candátů, mořských pstruhů, štik a okounů.



- AIRDRIVE design
- Hliníkové tělo navijáku
- 5 kulíčkových ložisek
- ZAION V® AIRDRIVE ROTOR®
- TOUGH DIGIGEAR®

- Brzdny systém ATD™ Type-L
- AIRDRIVE ABS® cívka na daleké hody
- AIRDRIVE BAIL
- Rolnička Twist Buster® III
- Strojově obráběná hliníková klička

Vybavení:

Velikost 2500S je dodávána s koncovkou kličky ve tvaru I. Velikosti 2500, 3000S-C a 3000S-CXH s koncovkou ve tvaru T. Velikosti 3000, 3000-XH, 4000-C a 4000-CXH jsou vybaveny kulatou EVA koncovkou kličky velikosti M. Velikost 5000-C má kulatou EVA koncovkou kličky velikosti L.

| Prod. č. | Velikost | BB celkem | Návin m/mm | Poměr | Návin cm | Brzda kg | Hmotnost g |
|-----------|-----------|-----------|------------|-------|----------|----------|------------|
| 10228-250 | 2500 | 5 | 150/0.20 | 5.3:1 | 75 | 10.0 | 220 |
| 10228-251 | 2500S | 5 | 150/0.16 | 5.3:1 | 75 | 5.0 | 215 |
| 10228-301 | 3000S-C | 5 | 150/0.20 | 5.3:1 | 80 | 10.0 | 230 |
| 10228-302 | 3000S-CXH | 5 | 150/0.20 | 6.2:1 | 93 | 10.0 | 230 |
| 10228-300 | 3000 | 5 | 150/0.23 | 5.2:1 | 77 | 10.0 | 245 |
| 10228-305 | 3000-XH | 5 | 150/0.23 | 6.2:1 | 93 | 10.0 | 245 |
| 10228-400 | 4000-C | 5 | 150/0.28 | 5.2:1 | 82 | 12.0 | 255 |
| 10228-405 | 4000-CXH | 5 | 150/0.28 | 6.2:1 | 99 | 12.0 | 255 |
| 10228-500 | 5000-C | 5 | 150/0.37 | 5.2:1 | 87 | 12.0 | 280 |



21 FREAMS LT

PŘÍVLAČOVÝ NAVIJÁK

LT LIGHT TOUGH

ZAION V

MAGSEALED

ATD
AUTOMATIC DRAG SYSTEM

Naviják Freams LT kombinuje exkluzivní japonské technologie s vynikajícím poměrem ceny a výkonu.

Freams LT vás přesvědčí technickými detaily a optimální navijecí silou. Tělo navijáku a rotor jsou vyrobeny z materiálu Zaion V a starají se o bezpečné uložení převodů. Konstrukce MagSealed zabraňuje pronikání nečistot a vody přes hřídel a zajišťuje – v kombinaci s materiálem Zaion V – dlouhou životnost převodů a trvale hladký chod. Díky použití materiálu z uhlíkových vláken Zaion V byla hmotnost navijáku dále snížena. Brzdový systém ATD se stará o minimální počáteční odpor brzdy a nabízí tak optimální bezpečnost při kritických situacích během zdolávání nebo při použití tenkých vlasců. Převody Tough Digigear poskytují optimální přenos síly a vysokou odolnost. Speciální hrana hliníkové cívky na daleké hody snižuje třecí odpor během náhozu a optimalizuje nahazovací vlastnosti – ideální na lehké nástrahy.

Freams LT je vhodný pro téměř všechny druhy rybolovných technik ve sladké vodě, stejně jako pro lov mořských pstruhů a lehký lov tresek.



- LT (Light & Tough)
- Tělo navijáku ZAION V®
- Konstrukce těla MagSealed®
- 5 kuličkových ložisek
- ZAION V® AIR ROTOR®
- TOUGH DIGIGEAR®
- Brzdový systém ATD™
- Kovaná hliníková ABS® cívka na daleké hody
- AIR BAIL®
- Rolnička Twist Buster® II

| Prod. č. | Velikost | BB celkem | Návin m/mm | Poměr | Návin cm | Brzda kg | Hmotnost g |
|-----------|----------|-----------|------------|-------|----------|----------|------------|
| 10229-101 | 1000D | 5 | 150/0.20 | 5.2:1 | 64 | 5.0 | 185 |
| 10229-200 | 2000S | 5 | 150/0.14 | 5.2:1 | 68 | 5.0 | 185 |
| 10229-201 | 2000D | 5 | 150/0.20 | 5.3:1 | 68 | 5.0 | 185 |
| 10229-250 | 2500 | 5 | 150/0.20 | 5.3:1 | 75 | 10.0 | 200 |
| 10229-251 | 2500D | 5 | 150/0.33 | 5.3:1 | 75 | 10.0 | 205 |
| 10229-252 | 2500-XH | 5 | 150/0.20 | 6.2:1 | 87 | 10.0 | 200 |
| 10229-300 | 3000-C | 5 | 150/0.23 | 5.3:1 | 80 | 10.0 | 210 |
| 10229-301 | 3000D-C | 5 | 150/0.33 | 5.3:1 | 80 | 10.0 | 210 |
| 10229-400 | 4000-C | 5 | 150/0.28 | 5.2:1 | 82 | 12.0 | 235 |
| 10229-500 | 5000-C | 5 | 150/0.37 | 5.2:1 | 87 | 12.0 | 245 |



23 FUEGO LT

PŘÍVLAČOVÝ NAVIJÁK

AIRDRIVE
DESIGN

ZAION V

MAGSEALED

ATD | TYPE-L

S konstrukcí Airdrive – zvýšená pevnost a citlivost!

Fuego 23' kombinuje komponenty nového designu Airdrive s prvky LT a Magsealed. Nový rotor Airdrive vede ke snížení hmotnosti přední části navijáku a nabízí optimalizované vyvážení pro snížení počátečního odporu. Nízký počáteční odpor vede k lepší kontrole při lovu, vyšší citlivosti a lepšímu ovládnání nástrahy.

Nový překlápěč Airdrive je lehčí než dřívě, dokonale pevný a v kombinaci s novým ramenem překlápěče výrazně snižuje riziko zamotání.

Silné převody Tough Digigear poskytují hedvábně hladký chod a jsou uloženy v těle z materiálu Zaion V odolném proti deformaci.

Konstrukce Magsealed na hřídeli zabraňuje vniknutí slané vody a částecek nečistot, a tím zvyšuje životnost navijáku.

Konstrukce Twistbuster III na rolničce je ideální pro použití pletených šňůr: pletenka se při navijení nestlačuje a výsledkem je menší kroucení.

Nová brzda ATD Type-L se stará o rovnoměrné a optimalizované uvolňování vlasce při zátěži bez velkého počátečního odporu.

- AIRDRIVE design
- Tělo navijáku ZAION V®
- Konstrukce těla MagSealed®
- 6 kuličkových ložisek
- ZAION V® AIRDRIVE ROTOR®
- TOUGH DIGIGEAR®
- Křížové navijení vlasce Cross Wrap®
- Kovaná hliníková cívka na daleké hody ABS®
- AIRDRIVE BAIL
- Rolnička Twist Buster® III



Vybavení:

Velikosti 1000D až 2500 jsou dodávány s koncovkou klíčky ve tvaru I. Velikosti 3000-C, 3000-CXH, 3000D-C a 4000-CP s koncovkou ve tvaru T. Velikosti 4000D-CX, 5000-C a 6000D mají koncovku klíčky velikosti L ve tvaru T.

| Prod. č. | Velikost | BB celkem | Návin m/mm | Poměr | Návin cm | Brzda kg | Hmotnost g |
|-----------|-----------|-----------|------------|-------|----------|----------|------------|
| 10333-100 | 1000D | 6 | 150/0.20 | 5.2:1 | 64 | 5.0 | 175 |
| 10333-201 | 2000S-XH | 6 | 150/0.14 | 6.2:1 | 81 | 5.0 | 180 |
| 10333-250 | 2500 | 6 | 150/0.20 | 5.3:1 | 75 | 10.0 | 195 |
| 10333-251 | 2500-XH | 6 | 150/0.20 | 6.2:1 | 87 | 10.0 | 195 |
| 10333-300 | 3000-C | 6 | 150/0.23 | 5.3:1 | 80 | 10.0 | 205 |
| 10333-301 | 3000-CXH | 6 | 150/0.23 | 6.2:1 | 93 | 10.0 | 205 |
| 10333-305 | 3000D-C | 6 | 150/0.33 | 5.3:1 | 80 | 10.0 | 205 |
| 10333-401 | 4000D-CXH | 6 | 150/0.37 | 6.2:1 | 99 | 12.0 | 230 |
| 10333-404 | 4000-CP | 6 | 150/0.28 | 4.7:1 | 75 | 12.0 | 230 |
| 10333-500 | 5000-C | 6 | 150/0.37 | 5.2:1 | 87 | 12.0 | 240 |
| 10333-605 | 6000D | 6 | 150/0.43 | 5.1:1 | 92 | 12.0 | 315 |



23 EXCELER LT

PŘÍVLAČOVÝ NAVIJÁK

AIRDRIVE
DESIGN

ZAION V

CROSS WRAP

ATD | TYPE-L

23' Exceler LT – Nová generace – s konstrukcí Airdrive!

Díky novému lehkému rotoru Airdrive je snížen počáteční odpor při navijení. Celková hmotnost navijáku je snížena a díky snížení hmotnosti přední části se těžiště posouvá směrem dozadu. To vede k lepšímu vyvážení prutu, lepší citlivosti a lepšímu odhozovému výkonu. Tělo navijáku z materiálu Zaion V se stará o uložení převodů Tough Digigear odolné proti deformaci a zajišťuje trvale hladký chod. Nový překlápěč Airdrive je lehčí než dříve, dokonale pevný a v kombinaci s novým ramenem překlápěče výrazně snižuje riziko zamotání.

Nová brzda ATD Type-L se stará o rovnoměrné a optimalizované uvolňování vlasce při zátěži bez velkého počátečního odporu, čímž poskytuje potřebnou jistotu při zdolávání velkých ryb. Hliníková ABS cívka na daleké hody je vybavena speciální hranou, která přispívá k delším nahazovacím vzdálenostem. Konstrukce Twistbuster III na rolničce je ideální pro použití pletených šňůr: pletenka se při navijení nestlačuje a výsledkem je menší kroucení. CNC obráběná hliníková klička je pevně zašroubována do těla.

- AIRDRIVE design
- Tělo navijáku ZAION V®
- 5 kuličkových ložisek
- ZAION V® AIRDRIVE ROTOR®
- TOUGH DIGIGEAR®
- Brzdný systém ATD™ Type-L

- Křížové navijení vlasce Cross Wrap®
- Kovaná hliníková ABS® cívka na daleké hody
- AIRDRIVE BAIL
- Rolnička Twist Buster® III

Vybavení:

Velikosti 1000 až 2000 jsou dodávány s koncovkou kličky ve tvaru I, velikosti 2500 až 5000 s koncovkou ve tvaru T.



| Prod. č. | Velikost | BB celkem | Návin m/mm | Poměr | Návin cm | Brzda kg | Hmotnost g |
|-----------|----------|-----------|------------|-------|----------|----------|------------|
| 10336-100 | 1000D | 5 | 150/0.20 | 5.2:1 | 64 | 5.0 | 175 |
| 10336-200 | 2000D | 5 | 150/0.23 | 5.2:1 | 68 | 5.0 | 180 |
| 10336-250 | 2500 | 5 | 150/0.20 | 5.3:1 | 75 | 10.0 | 195 |
| 10336-251 | 2500-XH | 5 | 150/0.20 | 6.2:1 | 87 | 10.0 | 195 |
| 10336-300 | 3000-C | 5 | 150/0.23 | 5.3:1 | 80 | 10.0 | 200 |
| 10336-301 | 3000-CXH | 5 | 150/0.23 | 6.2:1 | 93 | 10.0 | 200 |
| 10336-400 | 4000-C | 5 | 150/0.28 | 5.2:1 | 82 | 12.0 | 225 |
| 10336-401 | 4000D-C | 5 | 150/0.37 | 5.2:1 | 82 | 12.0 | 225 |
| 10336-500 | 5000-C | 5 | 150/0.37 | 5.2:1 | 87 | 12.0 | 235 |



23 LEGALIS LT

PŘÍVLAČOVÝ NAVIJÁK

AIRDRIVE DESIGN ZAION V CROSS WRAP ATD | TYPE-L

Airdrive Design z Japonska – bezkonkurenční poměr ceny a výkonu.

Legalis 23' je lehčí a odolnější než předchozí model a je vybaven novým konceptem Airdrive Design. Velikost 2500 váží pouhých 195 gramů!

Rotor Airdrive vyrobený z materiálu Zaion V se roztocí s nízkým počátečním odporem, což vede k lepšímu ovládní nástrahy a větší citlivosti. Přesunutím těžiště do zadní části navijáku je dosaženo lepšího celkového vyvážení při nahazování. Převody Tough Digigear nabízí vysokou navijecí sílu a jsou bezpečně uloženy v těle navijáku z materiálu Zaion V, což má za následek vysokou odolnost a hladký chod – ideální pro přívlačový lov candátů, okounů, štik a pstruhů.

Nový překlápěč Airdrive je lehčí než dřívě, dokonale pevný a v kombinaci s novým ramenem překlápěče výrazně snižuje riziko zamotání. Brzda ATD Type-L se stará o rovnoměrné a optimalizované uvolňování vlasce při zátěži bez velkého počátečního odporu, čímž poskytuje potřebnou jistotu při zdolávání velkých ryb. Hliníková ABS cívka na daleké hody je vybavena speciální hranou, která přispívá k delším nahazovacím vzdálenostem. Konstrukce Twistbuster III na rolničce je ideální pro použití pletených šňůr: pletenka se při navijení nestlačuje a výsledkem je menší kroucení.

- AIRDRIVE design
- Tělo navijáku ZAION V®
- 5 kuličkových ložisek
- ZAION V® AIRDRIVE ROTOR®
- TOUGH DIGIGEAR®
- Brzdny systém ATD™ Type-L
- Křížové navijení vlasce Cross Wrap®
- Kovaná hliníková ABS® cívka na daleké hody
- AIRDRIVE BAIL
- Rolnička Twist Buster® III
- Strojově obráběná hliníková šroubovací klíčka



Vybavení:

Velikosti 1000 až 2000 jsou dodávány s koncovkou klíčky ve tvaru I, velikosti 2500 až 5000 s koncovkou ve tvaru T.

| Prod. č. | Velikost | BB celkem | Návin m/mm | Poměr | Návin cm | Brzda kg | Hmotnost g |
|-----------|----------|-----------|------------|-------|----------|----------|------------|
| 10435-100 | 1000D | 5 | 150/0.20 | 5.2:1 | 64 | 5.0 | 175 |
| 10435-200 | 2000D | 5 | 150/0.23 | 5.2:1 | 68 | 5.0 | 180 |
| 10435-205 | 2000S-XH | 5 | 150/0.14 | 6.2:1 | 81 | 5.0 | 180 |
| 10435-250 | 2500D | 5 | 150/0.28 | 5.3:1 | 75 | 10.0 | 200 |
| 10435-251 | 2500 | 5 | 150/0.20 | 5.3:1 | 75 | 10.0 | 200 |
| 10435-300 | 3000-C | 5 | 150/0.23 | 5.3:1 | 80 | 10.0 | 205 |
| 10435-305 | 3000-CXH | 5 | 150/0.23 | 6.2:1 | 93 | 10.0 | 205 |
| 10435-400 | 4000-C | 5 | 150/0.28 | 5.2:1 | 82 | 12.0 | 230 |
| 10435-500 | 5000-C | 5 | 150/0.37 | 5.2:1 | 87 | 12.0 | 240 |



24 REGAL LT

NEW

PŘÍVLAČOVÝ NAVIJÁK

AIRDRIVE
DESIGN

ZAION V

CROSS WRAP

ATD | TYPE-L

Technologie DAIWA Airdrive za neuvěřitelně příznivou cenu.

Navijáky 24 Regal LT jsou ještě lehčí než předchozí řada a nabízejí vynikající citlivost. Překlapěč Airdrive eliminuje riziko zamotání vlasce na překlapěči navijáku během nahazování. Převody Tough Digigear podporují dokonalý přenos síly při zatížení a nabízí vynikající plynulou rotaci. Brzda ATD Type-L uvolňuje vlasce bez setrvačnosti a je perfektní pro tenké vlasce i šňůry. Vysoce kvalitní barva mírně mění barvu v závislosti na úhlu světla a vytváří mimořádně atraktivní vzhled.

- AIRDRIVE design
- Tělo navijáku ZAION V®
- Kryt těla ZAION V®
- 6 kuličkových ložisek
- AIRDRIVE ROTOR®
- TOUGH DIGIGEAR®
- Infinite Anti-Reverse®
- Brzdny systém ATD™ Type-L
- Křížové navijení vlasce Cross Wrap®
- ABS® hliníková cívka na dlouhé hody
- Rolnička Twist Buster® III
- Hliníková klička
- Koncovka kličky T-Shape



| Prod. č. | Velikost | BB celkem | Návin m/mm | Poměr | Návin cm | Brzda kg | Hmotnost g |
|-----------|-----------|-----------|------------|-------|----------|----------|------------|
| 10116-107 | 1000D-XH | 6 | 150/0.20 | 6.2:1 | 77 | 5.0 | 180 |
| 10116-207 | 2000D-XH | 6 | 150/0.23 | 6.2:1 | 81 | 5.0 | 185 |
| 10116-257 | 2500D-XH | 6 | 150/0.28 | 6.2:1 | 87 | 10.0 | 200 |
| 10116-307 | 3000D-CXH | 6 | 150/0.33 | 6.2:1 | 93 | 10.0 | 205 |
| 10116-407 | 4000D-CXH | 6 | 150/0.37 | 6.2:1 | 99 | 12.0 | 240 |
| 10116-507 | 5000D-C | 6 | 150/0.40 | 5.2:1 | 87 | 12.0 | 240 |



GS LTD

PŘÍVLAČOVÝ NAVIJÁK



DIGIGEAR

AIR ROTOR



Univerzální model klasického stylu pro různé účely.

GS LTD navijáky od DAIWA ztělesňují ikonu, a to nejen díky kombinaci zlaté cívky a černého těla. Při konstrukci navijáku jsme použily ty nejnovější DAIWA technologie – převody Digigear se v kombinaci s Air Rotorem starají o hedvábně hladký chod. Máte před sebou opravdu univerzální kousek na feeder, na lov parem, stejně tak i na přívláč a pečlivé prochytávání oblíbené vody.

- 4 kuličková ložiska
- AIR ROTOR®
- DIGIGEAR®
- Infinite Anti-Reverse®
- Brzdny systém ATD™
- Křížové navijení vlasce Cross Wrap®
- Hliníková cívka
- Klip na vlasce Distance Control
- Rolnička Twist Buster® II
- Rychloskopná rukojeť
- Dřevěná koncovka klíčky



| Prod. č. | Velikost | BB celkem | Návin m/mm | Poměr | Návin cm | Brzda kg | Hmotnost g |
|-----------|----------|-----------|------------|-------|----------|----------|------------|
| 10501-305 | 3000 | 4 | 220/0.28 | 4.7:1 | 79 | 10.0 | 305 |
| 10501-405 | 4000 | 4 | 270/0.30 | 4.9:1 | 87 | 12.0 | 400 |



23 NINJA LT

PŘÍVLAČOVÝ NAVIJÁK

AIRDRIVE
DESIGN

ATD | TYPE-L

S navijákem 23' Ninja nabízí DAIWA nejnovější japonský designový koncept a inspirativní techniku – s vynikajícím poměrem ceny a výkonu!

Ve srovnání s předchozím modelem byl 23' Ninja vylepšen, pokud jde o základní vlastnosti, a nyní je citlivější a silnější.

Díky použití nového lehkého rotoru Airdrive je těžiště navijáku posunuto z přední části více dozadu, což vede k lepšímu celkovému vyvážení a větší citlivosti při rybaření. Zlepšuje se kontakt s nástrahou a je možné dosáhnout rychlejších reakcí.

Precizní odolné převody Digigear zajišťují velkou navijecí sílu a trvale hedvábně hladký a rovnoměrný chod.

Nový překlápěč Airdrive je lehčí než dříve, dokonale pevný a v kombinaci s novým ramenem překlápěče výrazně snižuje riziko zamotání. Pokud by se vlasce zamotal u ramene překlápěče, jednoduše po rameni sklouzne k rolničce při otočení kličkou, které je nezbytné. Brzda ATD Type-L se stará o rovnoměrné a optimalizované uvolňování vlasce při zátěži bez velkého počátečního odporu, čímž poskytuje potřebnou jistotu při zdolávání velkých ryb. Hliníková ABS cívka na daleké hody je vybavena speciální hranou, která přispívá k delším nahazovacím vzdálenostem. Konstrukce Twistbuster III na rolničce je ideální pro použití pletených šňůr: pletenka se při navijení nestlačuje a výsledkem je menší kroucení.

- AIRDRIVE design
- 4 kuličková ložiska
- AIRDRIVE ROTOR®
- TOUGH DIGIGEAR®
- Brzdý systém ATD™ Type-L
- Kovaná cívka ABS® pro daleké hody
- AIRDRIVE BAIL
- Rolnička Twist Buster® III
- Strojově obráběná hliníková klička



Vybavení:

Velikosti 1000 až 2000 jsou dodávány s koncovkou kličky ve tvaru I, velikosti 2500 až 6000 s koncovkou ve tvaru T.

| Prod. č. | Velikost | BB celkem | Návin m/mm | Poměr | Návin cm | Brzda kg | Hmotnost g |
|-----------|----------|-----------|------------|-------|----------|----------|------------|
| 10005-100 | 1000 | 4 | 150/0.14 | 5.2:1 | 64 | 5.0 | 205 |
| 10005-200 | 2000 | 4 | 150/0.16 | 5.2:1 | 68 | 5.0 | 210 |
| 10005-250 | 2500 | 4 | 150/0.20 | 5.3:1 | 75 | 10.0 | 230 |
| 10005-251 | 2500-XH | 4 | 150/0.20 | 6.2:1 | 87 | 10.0 | 230 |
| 10005-300 | 3000-C | 4 | 150/0.23 | 5.7:1 | 80 | 10.0 | 240 |
| 10005-351 | 3000-CXH | 4 | 150/0.23 | 6.2:1 | 93 | 10.0 | 240 |
| 10005-400 | 4000-C | 4 | 150/0.28 | 5.2:1 | 82 | 12.0 | 270 |
| 10005-500 | 5000-C | 4 | 150/0.37 | 5.2:1 | 87 | 12.0 | 270 |
| 10005-600 | 6000 | 4 | 150/0.40 | 5.1:1 | 92 | 12.0 | 365 |



23 NINJA LT

NEW

PŘÍVLAČOVÝ NAVIJÁK | S NAVINUTÝM VLASCEM

AIRDRIVE
DESIGN

ATD | TYPE-L

Navijáky 23 Ninja s novým designem Airdrive jsou nyní k dostání také s návinem originálním šňůry DAIWA J-Braid X4 ve žluté barvě.

- AIRDRIVE design
- 4 kuličková ložiska
- AIRDRIVE ROTOR®
- TOUGH DIGIGEAR®
- Infinite Anti-Reverse®
- Brzdňý systém ATD™ Type-L
- Kovaná cívka ABS® pro daleké hody
- AIRDRIVE BAIL
- Rolnička Twist Buster® III
- Strojově obráběná hliníková klička

Koncovka kličky

Velikost 2000 je dodávána s koncovkou kličky ve tvaru I, velikosti 2500 až 4000 s koncovkou ve tvaru T.

Vybavení:

Velikost 2000 má navinutou šňůru J-Braid X4, model 0.13 mm/130m.
Velikost 2500 má navinutou šňůru J-Braid X4, model 0.19 mm/95m.
Velikost 3000-C má navinutou šňůru J-Braid X4, model 0.19 mm/130m.
Velikost 4000-C má navinutou šňůru J-Braid X4, model 0.21 mm/160m.
Šňůra má u všech velikostí žlutou barvu.



| Prod. č. | Velikost | BB celkem | Návin m/mm | Poměr | Návin cm | Brzda kg | Hmotnost g |
|-----------|----------|-----------|------------|-------|----------|----------|------------|
| 10006-200 | 2000 | 4 | 150/0.16 | 5.2:1 | 68 | 5.0 | 210 |
| 10006-250 | 2500 | 4 | 150/0.20 | 5.3:1 | 75 | 10.0 | 230 |
| 10006-300 | 3000-C | 4 | 150/0.23 | 5.3:1 | 80 | 10.0 | 240 |
| 10006-400 | 4000-C | 4 | 150/0.28 | 5.2:1 | 82 | 10.0 | 270 |



23 REVROS LT

PŘÍVLAČOVÝ NAVIJÁK

**AIRDRIVE
DESIGN**

ATD | TYPE-L

S rotorem Airdrive a překlápěčem Airdrive!

Díky použití nového lehkého rotoru Airdrive je těžiště navijáku posunuto z přední části více dozadu, což vede k lepšímu celkovému vyvážení a větší citlivosti při rybaření. Zlepšuje se kontakt s nástrahou a je možné dosáhnout rychlejších reakcí.

Precizní odolné převody Digigear zajišťují velkou navijecí sílu a trvale hedvábně hladký a rovnoměrný chod.

Nový překlápěč Airdrive je lehčí než dříve, dokonale pevný a v kombinaci s novým ramenem překlápěče výrazně snižuje riziko zamotání. Pokud by se vlasce zamotal u ramene překlápěče, jednoduše po rameni sklouzne k rolničce při otočení klikou, které je nezbytné.

Brzda ATD Type-L se stará o rovnoměrné a optimalizované uvolňování vlasce při zátěži bez velkého počátečního odporu, čímž poskytuje potřebnou jistotu při zdolávání velkých ryb. Hliníková ABS cívka na daleké hody je vybavena speciální hranou, která přispívá k delším nahazovacím vzdálenostem. Konstrukce Twistbuster III na rolničce je ideální pro použití pletených šňůr: pletenka se při navijení nestlačuje a výsledkem je menší kroucení.

- AIRDRIVE design
- Tělo navijáku DS4
- 4 kuličková ložiska
- DS4 AIRDRIVE ROTOR
- TOUGH DIGIGEAR®
- Brzdny systém ATD™ Type-L
- Křížové navijení vlasce Cross Wrap®
- Kovaná hliníková cívka na daleké hody ABS®
- AIRDRIVE BAIL
- Rolnička Twist Buster® III
- Strojově obráběná hliníková šroubovací klikka



Vybavení:

Velikosti 1000 až 2500 jsou dodávány s koncovkou klíčky ve tvaru I, velikosti 3000 až 5000 s koncovkou ve tvaru T.

| Prod. č. | Velikost | BB celkem | Návin m/mm | Poměr | Návin cm | Brzda kg | Hmotnost g |
|-----------|----------|-----------|------------|-------|----------|----------|------------|
| 10221-102 | 1000 | 4 | 150/0.14 | 5.2:1 | 64 | 5.0 | 205 |
| 10221-202 | 2000 | 4 | 150/0.16 | 5.2:1 | 68 | 5.0 | 210 |
| 10221-252 | 2500 | 4 | 150/0.20 | 5.3:1 | 75 | 10.0 | 230 |
| 10221-302 | 3000-C | 4 | 150/0.23 | 5.3:1 | 80 | 10.0 | 240 |
| 10221-303 | 3000-CXH | 4 | 150/0.23 | 6.2:1 | 93 | 10.0 | 240 |
| 10221-402 | 4000-C | 4 | 150/0.28 | 5.2:1 | 82 | 10.0 | 270 |
| 10221-403 | 4000-CXH | 4 | 150/0.28 | 6.2:1 | 99 | 12.0 | 270 |
| 10221-502 | 5000-C | 4 | 150/0.37 | 5.2:1 | 87 | 12.0 | 270 |



20 LAGUNA LT

PŘÍVLAČOVÝ NAVIJÁK | S NAVINUTÝM VLASCEM

LT LIGHT TOUGH

ATD
AUTOMATIC DRAG SYSTEM

Naviják LT včetně šňůry J-Braid X4.

Laguna se také vyznačuje LT designem a nabízí prémiovou technologii DAIWA s vynikajícím poměrem ceny a výkonu. Včetně již navinuté šňůry J-Braid X4.

- LT (Light & Tough)
- Tělo navijáku DS4
- 3 kuličková ložiska
- DS4 ROTOR
- Infinite Anti-Reverse®
- Brzdňý systém ATD™
- Křížové navíjení vlasce Cross Wrap®
- ABS® hliníková cívka na dlouhé hody
- Rolnička Twist Buster® II

Vybavení:

Velikost 2000 má navinutou šňůru J-Braid X4, model 0.13 mm/130m.
Velikost 2500 má navinutou šňůru J-Braid X4, model 0.19 mm/95m.
Velikost 3000-C má navinutou šňůru J-Braid X4, model 0.19 mm/130m.
Velikost 4000-C má navinutou šňůru J-Braid X4, model 0.21 mm/160m.
Šňůra má u všech velikostí žlutou barvu.



20 LAGUNA LT 2000 / J-Braid X4 - 0.13 Yellow
20 LAGUNA LT 2500 / J-Braid X4 - 0.19 Yellow
20 LAGUNA LT 3000-C / J-Braid X4 - 0.19 Yellow
20 LAGUNA LT 4000-C / J-Braid X4 - 0.21 Yellow



Koncovka kličky

Velikosti 2000 až 3000 jsou dodávány s koncovkou kličky ve tvaru I, velikost 4000 s koncovkou ve tvaru T.

| Prod. č. | Velikost | BB celkem | Návin m/mm | Poměr | Návin cm | Brzda kg | Hmotnost g |
|-----------|----------|-----------|------------|-------|----------|----------|------------|
| 10502-200 | 2000 | 3 | 150/0.16 | 5.2:1 | 68 | 5.0 | 225 |
| 10502-250 | 2500 | 3 | 150/0.20 | 5.3:1 | 75 | 10.0 | 255 |
| 10502-300 | 3000-C | 3 | 150/0.23 | 5.3:1 | 80 | 10.0 | 260 |
| 10502-400 | 4000-C | 3 | 150/0.28 | 5.2:1 | 82 | 12.0 | 295 |



QR 750 / QC 750

Lehký!

DAIWA nabízí dvě verze těchto navijáků – QR / QC, jedná se o extra malé přívlačkové navijáky na ultralehkou přívlač. Ideální na cílený lov síhů, lehký lov okounů nebo k lehkým prutům pro chytání na rybníku. S rychlesklopnou klíčkou a ABS cívkou na daleké hody.

QR 750

PŘÍVLAČOVÝ NAVIJÁK

- 3 kuličková ložiska
- Infinite Anti-Reverse®
- ABS® hliníková cívka
- Hliníková rychlesklopná klíčka
- Koncovka klíčky I-Shape



QC 750

PŘÍVLAČOVÝ NAVIJÁK

- 1 kuličkové ložisko
- Infinite Anti-Reverse®
- ABS® hliníková cívka
- Hliníková rychlesklopná klíčka
- Koncovka klíčky I-Shape



QR 750

| Prod. č. | Velikost | BB celkem | Návin m/mm | Poměr | Návin cm | Brzda kg | Hmotnost g |
|-----------|----------|-----------|------------|-------|----------|----------|------------|
| 10431-075 | 750 | 3 | 100/0.16 | 5.1:1 | 58 | 3.0 | 175 |

QC 750

| Prod. č. | Velikost | BB celkem | Návin m/mm | Poměr | Návin cm | Brzda kg | Hmotnost g |
|-----------|----------|-----------|------------|-------|----------|----------|------------|
| 10431-175 | 750 | 1 | 100/0.16 | 5.1:1 | 58 | 3.0 | 175 |



20 CROSSFIRE LT

PŘÍVLAČOVÝ NAVIJÁK

LT LIGHT TOUGH

CROSS WRAP

TOUGH DIGIGEAR

ATD
AUTOMATIC DRAG SYSTEM

Moderní design s vynikajícím poměrem cena/výkon.

Naviják Crossfire LT vás přesvědčí hedvábně hladkým chodem a velkými silovými rezervami. LT design umožňuje vývoj menších těl navijáků s konvenčně velkými cívkami, které lze díky nízké hmotnosti použít bez většího úsilí. Hliníková ABS cívka pro daleké hody vykazuje snížený třecí odpor během nahazování, což prodlužuje vzdálenost hodů.

- LT (Light & Tough)
- 3 kuličková ložiska
- TOUGH DIGIGEAR®
- Infinite Anti-Reverse®
- Brzdny systém ATD™
- Křížové navíjení vlasce Cross Wrap®
- Tichý Oscillation® system
- ABS® hliníková cívka na dlouhé hody
- Rolnička Twist Buster® II
- CNC strojově obráběná hliníková klička



| Prod. č. | Velikost | BB celkem | Návin m/mm | Poměr | Návin cm | Brzda kg | Hmotnost g |
|-----------|----------|-----------|------------|-------|----------|----------|------------|
| 10186-200 | 2000 | 3 | 150/0.16 | 5.2:1 | 68 | 5.0 | 225 |
| 10186-250 | 2500 | 3 | 150/0.20 | 5.3:1 | 75 | 10.0 | 255 |
| 10186-300 | 3000-C | 3 | 150/0.23 | 5.3:1 | 80 | 10.0 | 260 |
| 10186-400 | 4000-C | 3 | 150/0.28 | 5.2:1 | 82 | 12.0 | 290 |



SWEEPFIRE EC

PŘÍVLAČOVÝ NAVIJÁK

DIGIGEAR

ABS II
ANTI-BACKLASH SYSTEM

TWISTBUSTER

Perfektní pro příležitostné rybáře, univerzálně použitelné

Série navijáků Sweepfire EC kombinuje japonské know-how se skvělým poměrem cena/výkon. U navijáku Sweepfire se inženýři DAIWA především zaměřili na extrémně jemný a hladký chod, na jaký jste zvyklí u mnohem dražších kousků. Návin je krásně pravidelný a naviják je tak vhodný i pro použití extrémně tenkých pletených šňůr či vlasců. V závislosti na velikosti jsou navijáky této série vhodné pro lov štik, candátů, kaprů a pstruhů. Větší velikosti se dají použít i na tresky.

- 1 kuličkové ložisko
- DIGIGEAR® II
- Anti-reverzní Multi-Stop
- ABS® II hliníková cívka
- Rolnička Twist Buster® II
- Trvanlivé pérko překlápěče



| Prod. č. | Velikost | BB celkem | Návin m/mm | Poměr | Návin cm | Brzda kg | Hmotnost g |
|-----------|----------|-----------|------------|-------|----------|----------|------------|
| 10118-150 | 1500 | 1 | 140/0.20 | 5.3:1 | 68 | 2.0 | 230 |
| 10118-200 | 2000 | 1 | 125/0.25 | 5.3:1 | 74 | 2.0 | 230 |
| 10118-250 | 2500 | 1 | 190/0.25 | 5.3:1 | 80 | 4.0 | 260 |
| 10118-300 | 3000 | 1 | 220/0.28 | 5.3:1 | 82 | 4.0 | 260 |
| 10118-350 | 3500 | 1 | 220/0.30 | 5.3:1 | 92 | 4.0 | 370 |
| 10118-400 | 4000 | 1 | 270/0.30 | 5.3:1 | 95 | 6.0 | 380 |
| 10118-500 | 5000 | 1 | 370/0.35 | 4.6:1 | 99 | 6.0 | 630 |



 **PRESSO**



21 PRESSO LT

NEW 

PŘÍVLAČOVÝ NAVIJÁK

LT LIGHT TOUGH

ZAION

MQ

ATD
AUTOMATIC DRAG SYSTEM

Nejlehčí naviják Presso, jaký byl kdy vyroben – sen všech pstruhařů!

Perfektní pro komerční pstruhové rybníky, potoky a řeky.

Klíčem k úspěchu je maximální jemnost a použití namazaných kuličkových ložisek v hlavních převodech, což poskytuje nový rozměr citlivosti. Ve spojení s výkonným nízkým převodovým poměrem je zajištěn neuvěřitelný pocit z lovu, který vám umožní proměnit i jemné záběry. Super mělká cívka je navržena pro použití velmi tenkých vlasců a je perfektní pro ultra lehký lov s malými nástrahami. Brzda ATD se speciálním mazivem hladce uvolňuje vlasce a snižuje riziko přetržení vlasce a ztráty ryby. Tělo MQ Zaion odolné proti kroucení je extrémně lehké a bezpečně drží převody, které nabízejí trvale plynulou rotaci.

- LT (Light & Tough)
- Tělo navijáku ZAION® MQ® Monocoque
- 12 kuličková ložiska (včetně 5 CRBB®)
- ZAION® ROTOR
- CNC strojově obráběné převody TOUGH DIGIGEAR®
- Brzdny systém ATD™
- Křížové navíjení vlasce Cross Wrap®
- Hliníková cívka na daleké hody
- AIR BAIL®
- Rolnička Twist Buster® II
- Hliníková klička



| Prod. č. | Velikost | BB CRBB | BB celkem | Návin m/mm | Poměr | Návin cm | Brzda kg | Hmotnost g |
|----------|-----------|---------|-----------|------------|-------|----------|----------|------------|
| 00060380 | 1000 S-P | 5 | 12 | 100/0.12 | 4.9:1 | 61 | 5.0 | 145 |
| 00060381 | 2000 SS-P | 5 | 12 | 100/0.12 | 4.9:1 | 64 | 5.0 | 150 |



22 SILVER CREEK MQ LT

NEW

PŘÍVLAČOVÝ NAVIJÁK

LT LIGHT TOUGH

ZAION V

MQ

ATD
AUTOMATIC DRAG SYSTEM

Díky vysokému převodovému poměru je Silver Creek MQ LT určen zejména pro lov na řekách a potocích, kde je třeba rychle navíjet vlasec, abyste dosáhli dokonalé akce nástrahy. Super mělká cívka je speciálně navržena pro použití s velmi tenkými vlasci. Brzda ATD plynule uvolňuje vlasec bez setrvačnosti a snižuje riziko jeho přetržení a ztráty ryby. Lehké MQ tělo zajišťuje dokonalé uložení vnitřních převodů a dlouhotrvající plynulou rotaci.

- LT (Light & Tough)
- Tělo navijáku ZAION V® MQ® Monocoque
- Hliníkový kryt těla
- 6 kuličkových ložisek (vč. 1 CRBB®)
- ZAION V® AIR ROTOR®
- Brzdový systém ATD™
- Hliníková cívka na daleké hody
- AIR BAIL®
- Strojově obráběná hliníková šroubovací klíčka
- Korková koncovka klíčky



| Prod. č. | Velikost | BB CRBB | BB celkem | Návin m/mm | Poměr | Návin cm | Brzda kg | Hmotnost g |
|-----------|-----------|---------|-----------|------------|-------|----------|----------|------------|
| 10307-200 | 2000 S-H | 1 | 6 | 150/0.14 | 5.8:1 | 76 | 5.0 | 175 |
| 10307-201 | 2500 S-XH | 1 | 6 | 150/0.16 | 6.2:1 | 87 | 5.0 | 195 |



24 IPRIMI LT

NEW

PŘÍVLAČOVÝ NAVIJÁK

AIRDRIVE
DESIGN

ATD | TYPE-L

Ultra lehký pstruhový naviják se silnými převody.

Iprimi LT byl speciálně navržen pro jemné techniky lovu na pstruhových rybnících s velmi malými nástrahami. Díky nízkému převodovému poměru se zlepšuje citlivost a lze zaznamenat každý drobný záběr. Konstrukce Airdrive eliminuje riziko zamotání vlasce kolem překlápěče navijáku při nahazování a zlepšuje citlivost díky přesunu těžiště do zadní části navijáku. Lehký rotor Airdrive vyrobený z materiálu Zaion V se otáčí se sníženou setrvačností a navíc podporuje citlivost. Koncovka klíčky ve tvaru I vyrobená z materiálu Zaion okamžitě přenáší akci nástrahy k vašim prstům. Brzda ATD Type-L uvolňuje vlasce bez prodlevy a je perfektní pro použití s tenkými vlasci.

- AIRDRIVE design
- Tělo navijáku ZAION V®
- Kryt těla ZAION V®
- 6 kuličkových ložisek (vč. 1 CRBB®)
- ZAION V® AIRDRIVE ROTOR®
- TOUGH DIGIGEAR®
- Brzdny systém ATD™ Type-L
- Křížové navijení vlasce Cross Wrap®
- ABS® hliníková cívka na dlouhé hody
- AIRDRIVE BAIL
- Rolnička Twist Buster® III
- Hliníková klíčka
- Koncovka klíčky ZAION®



| Prod. č. | Velikost | BB CRBB | BB celkem | Návin m/mm | Poměr | Návin cm | Brzda kg | Hmotnost g |
|-----------|----------|------------|--------------|---------------|-------|-------------|-------------|---------------|
| 10180-100 | 1000 S-P | 1 | 6 | 100/0.12 | 4.8:1 | 60 | 5.0 | 170 |
| 10180-200 | 2000 S-P | 1 | 6 | 150/0.14 | 4.8:1 | 63 | 5.0 | 175 |



22 SILVER CREEK X LT

NEW

PŘÍVLAČOVÝ NAVIJÁK

LT LIGHT TOUGH

ZAION V

CROSS WRAP

ATD
AUTOMATIC DRAG SYSTEM

Silver Creek X LT nabízí dokonalé ovládání nástrahy pro lehký lov dravců!

Díky koncepci LT a rotoru z materiálu Zaion V se našim inženýrům podařilo vyvinout extrémně lehký naviják odolný proti kroucení. Převody Tough Digigear jsou pevně usazeny v těle a zajišťují vynikající plynulou rotaci. ABS cívka je vybavena speciální hranou, která snižuje tření vlasce při nahazování a zlepšuje odhozové vzdálenosti. Brzda ATD uvolňuje vlasec bez setrvačnosti a je perfektní pro použití s tenkými vlasci.

- LT (Light & Tough)
- Tělo navijáku ZAION V®
- Kryt těla ZAION V®
- 5 kuličkových ložisek
- ZAION V® AIR ROTOR®
- TOUGH DIGIGEAR®
- Brzdový systém ATD™
- Křížové navijení vlasce Cross Wrap®
- AIR BAIL®
- Strojově obráběná hliníková šroubovací klíčka
- Korková koncovka klíčky



| Prod. č. | Velikost | BB celkem | Návin m/mm | Poměr | Návin cm | Brzda kg | Hmotnost g |
|-----------|-----------|-----------|------------|-------|----------|----------|------------|
| 10308-200 | 2000 S-XH | 5 | 150/0.14 | 6.2:1 | 81 | 5.0 | 185 |
| 10308-201 | 2500 S-XH | 5 | 150/0.16 | 6.2:1 | 87 | 5.0 | 200 |



MATCH- & FEEDER REELS





20 TOURNAMENT QD

PLAVAČKOVÝ & FEEDEROVÝ NAVIJÁK

QD

HardBodyz™
Light & Rigid Metal Construction

ZAION
AIR ROTOR

MAGSEALED

Dokonalá síla pro ty nejvyšší požadavky.

S novými navijáky Tournament QD DAIWA představuje řadu plavačkových a feederových navijáků pro nekompromisní použití, na které se můžete zcela spolehnout i v těžkých podmínkách a na závodech. Odolné tělo HardBodyZ je základem pro bezpečné uložení převodů i při náročném nebo extrémním použití. Odolné převody Digigear zajišťují hladký chod. Dalším optimalizovaným designu stejně jako rotoru Zaion byla výrazně snížena hmotnost ve srovnání s předchozí řadou TD-X – díky tomu model 3010QD váží pouhých 290g! Design MagSealed spolehlivě zabraňuje pronikání částic vody a nečistot, čímž přispívá ke značnému prodloužení životnosti navijáku. S pomocí QD brzdy můžete reagovat na měnící se situaci při zdolávání ryby během sekundy.

Hliníková ABS cívka nabízí snížené tření během náhozu, což umožňuje ještě delší hody. Naviják Tournament QD ve velikosti 3010 je k dispozici také s dvojitou kličkou One-Touch. (prod. č. 10406-310)



- Hliníkové tělo navijáku **HARDBODYZ™**
- Konstrukce těla **MagSealed®**
- 10 kuličkových ložisek (vč. 2 CRBB®)
- **ZAION® AIR ROTOR®**
- **DIGIGEAR® II**
- **Infinite Anti-Reverse®**
- **Systém rychlobrzdy QD®**
- **Křížové navíjení vlasce Cross Wrap®**
- **Tichý Oscillation® system**
- **ABS® hliníková cívka na dlouhé hody**
- **2 náhradní hliníkové cívky**
- **Klip na vlasec HIP®**
- **AIR BAIL®**
- **Rolníčka MagSealed® Twist Buster® II**

| Prod. č. | Velikost | BB CRBB | BB celkem | Návin m/mm | Poměr | Návin cm | Brzda kg | Hmotnost g |
|-----------|----------|---------|-----------|------------|-------|----------|----------|------------|
| 10406-305 | 3010 | 2 | 10 | 150/0.26 | 4.7:1 | 79 | 12.0 | 290 |
| 10406-310 | 3010 DH | 2 | 11 | 150/0.26 | 4.7:1 | 79 | 12.0 | 300 |
| 10406-405 | 4010 | 2 | 10 | 150/0.26 | 4.9:1 | 86 | 12.0 | 405 |



24 TDR MATCH & FEEDER QD

PLAVAČKOVÝ & FEEDEROVÝ NAVIJÁK

AIRDRIVE DESIGN TOUGH DIGIGEAR QD

Nejnovější naviják TDR Match & Feeder s konstrukcí Airdrive!

Díky konstrukci Airdrive je nový TDR ve srovnání s předchozí verzí lehčí a citlivější. Rotor Airdrive se stará o zvýšenou citlivost během zdolávání a snižuje riziko uvolnění háčku. Jednoduchý dutý překlápěč Airdrive spolu s extra lehkou cívkou Airdrive a novým rotorem vede ke snížení hmotnosti navijáku v přední části a zlepšení vyváženosti – důsledkem jsou lepší nahazovací vlastnosti.

Hliníkové tělo HardbodyZ se stará o odolné uložení převodů Tough Digigear a velkou navijecí sílu navijáku. Velká ozubená kola navíc zajišťují stabilní výkon a optimální přenos síly – perfektní pro stahování těžkých montáží na velké vzdálenosti. Hliníková ABS cívka na daleké hody je vybavena speciální hranou, která snižuje tření a přispívá k prodloužení odhozové vzdálenosti. Konstrukce Twistbuster III na rolničce je ideální i pro použití pletených šňůr: pletenka se při navijení nestlačuje a výsledkem je menší kroucení. S novou šroubovací hliníkovou rychlesklpnou kličkou! Naviják 24 TDR ve velikosti 3012 je k dispozici také s dvojitou kličkou One-Touch. (prod. č. 10516-313)

- AIRDRIVE design
- Strojově frézované kovové pouzdro
- 8 kuličkových ložisek (vč. 1 CRBB®)
- AIRDRIVE ROTOR®
- TOUGH DIGIGEAR®
- Systém rychlobrzdy QD®
- ABS® hliníková cívka na dlouhé hody
- Klip na vlasec HIP®
- AIRDRIVE BAIL
- Rolnička Twist Buster® III
- Rychlosklpná rukojeť
- Kulatá EVA koncovka kličky



10516-313

| Prod. č. | Velikost | BB CRBB | BB celkem | Návin m/mm | Poměr | Návin cm | Brzda kg | Hmotnost g |
|-----------|-----------|---------|-----------|------------|-------|----------|----------|------------|
| 10516-258 | 2508QD | 1 | 8 | 0.23/150 | 4.8:1 | 72 | 10.0 | 250 |
| 10516-312 | 3012QD | 1 | 8 | 0.28/150 | 4.8:1 | 79 | 12.0 | 285 |
| 10516-313 | 3012QD-DH | 1 | 9 | 0.28/150 | 4.8:1 | 79 | 12.0 | 300 |
| 10516-412 | 4012QD | 1 | 8 | 0.28/150 | 4.9:1 | 86 | 12.0 | 380 |





18 TD FEEDER QD

FEEDEROVÝ NAVIJÁK

QD

HardBodyz
Light & Rigid Metal
Construction

AIR ROTOR

DIGIGEAR

Pevné, silné a připravené na každou situaci

S TD Feeder QD vám DAIWA nabízí hliníkové tělo navijáku vhodné do náročných podmínek. Převody Digigear II zajišťují optimální sílu při navijení – snadno tak navinete i velmi těžké návazce z velkých vzdáleností.

Hliníkové tělo navijáku HardBodyz poskytuje bytelný obal pro převody, čímž se prodlužuje životnost navijáku. Tenký vlasce, nebo pletenou šňůru snadno upevníte díky HIP klipu vlasce. Skládací klička navijáku umožňuje bezpečný převoz již zkompletovaného prutu v transportním obalu.



- Hliníkové tělo navijáku **HARDBODYZ**®
- 6 kuličkových ložisek
- **AIR ROTOR**®
- **DIGIGEAR**®
- Infinite Anti-Reverse®
- Systém rychlobrzdy **QD**®
- Křížové navijení vlasce **Cross Wrap**®
- Tichý **Oscillation**® system
- Klip na vlasce **HIP**®
- **AIR BAIL**®
- Rolnička **Twist Buster**® II
- Rychlosklonná rukojeť

| Prod. č. | Velikost | BB celkem | Návin m/mm | Poměr | Návin cm | Brzda kg | Hmotnost g |
|-----------|----------|-----------|------------|-------|----------|----------|------------|
| 10419-412 | 4012 | 6 | 150/0.29 | 4.9:1 | 87 | 8.0 | 440 |



19 TDM QD

PLAVAČKOVÝ & FEEDEROVÝ NAVIJÁK

QD

HardBodyz
Light & Rigid Metal Construction

AIR ROTOR DIGIGEAR

Specializovaný naviják s rychlým reakčním časem.

V porovnání s předchozími modely jsou nové navijáky Team DAIWA Match inovované v mnoha důležitých bodech a přesvědčí vás svou kvalitou a perfektním zpracováním.

Hliníkové tělo navijáku poskytuje pevný a odolný prostor pro převody, které mají hedvábně hladký chod.

Předimenzovaný přepínač zpětného chodu je snadno uchopitelný i v nejnáročnějších situacích a umožní vám pohodlné a rychlé přepnutí i při zdolávání ryby. Cívka ABS pro daleké náhozy viditelně snižuje tření, a umožní vám tak dosáhnout při náhozu ještě větších vzdáleností.

Samozřejmostí je i klip vlasce, díky kterému můžete lovit v přesně požadované vzdálenosti. Velká rukojeť klíčky z EVA materiálu se skvěle drží v ruce a pohodlně se s ní navíjí. QD brzda se okamžitě přizpůsobí situaci a optimálně nadávkuje brzdovou sílu, potřebnou ke zdolání ryby.

Brzdná síla byla zvýšena u obou velikostí na 12kg.

- Hliníkové tělo navijáku **HARDBODYZ**
- 4 kuličková ložiska
- **AIR ROTOR**
- **DIGIGEAR II**
- Infinite Anti-Reverse
- Systém rychlobrzdy **QD**
- Křížové navíjení vlasce **Cross Wrap**
- Tichý **Oscillation** system
- **ABS** hliníková cívka na dlouhé hody
- Náhradní hliníková cívka
- Klip na vlasce **Distance Control**
- **AIR BAIL**
- Rolnička **Twist Buster II**
- Rychlosklopná rukojeť
- **EVA** koncovka klíčky



| Prod. č. | Velikost | BB celkem | Návin m/mm | Poměr | Návin cm | Brzda kg | Hmotnost g |
|-----------|----------|-----------|------------|-------|----------|----------|------------|
| 10420-312 | 3012 | 4 | 150/0.28 | 4.7:1 | 79 | 12.0 | 305 |
| 10420-412 | 4012 | 4 | 150/0.28 | 4.9:1 | 86 | 12.0 | 400 |



23 NINJA MATCH & FEEDER LT

PLAVAČKOVÝ & FEEDEROVÝ NAVIJÁK

AIRDRIVE
DESIGN

TOUGH
DIGIGEAR

CROSS WRAP

ATD | TYPE-L

Modely 23' Ninja Match & Feeder s konstrukcí Airdrive Design – hedvábně hladký chod a dokonalý přenos síly.

Rotor Airdrive snižuje hmotnost přední části navijáku, což vede k lepšímu vyvážení a větší citlivosti. Silné převody Digigear nabízí velkou navíjecí sílu a zajišťují trvale hladký chod.

Nový překlápěč Airdrive je lehčí než dříve, vysoce odolný a v kombinaci s novým ramenem překlápěče výrazně snižuje riziko zamotání při nahazování. Pokud by se vlasce zamotal u ramene překlápěče, jednoduše po rameni sklouzne k rolničce při otočení kličkou, které je nezbytné. Brzda ATD Type-L se stará o rovnoměrné a optimalizované uvolňování vlasce při zátěži bez velkého počátečního odporu, čímž poskytuje potřebnou jistotu při zdolávání velkých ryb. Hliníková ABS cívka na daleké hody je vybavena speciální hranou, která snižuje tření a přispívá k delším nahazovacím vzdálenostem. Konstrukce Twistbuster III na rolničce je ideální pro použití pletených šňůr: pletenka se při navíjení nestlačuje a výsledkem je menší kroucení.

- AIRDRIVE design
- 4 kuličková ložiska
- AIRDRIVE ROTOR®
- TOUGH DIGIGEAR®
- Brzdny systém ATD™ Type-L
- Křížové navíjení vlasce Cross Wrap®
- Kovaná hliníková ABS® cívka na daleké hody
- AIRDRIVE BAIL
- Rolnička Twist Buster® III
- Strojově obráběná hliníková klička
- Koncovka kličky T-Shape



Vybavení:

Velikost 6000 je vybavena koncovkou kličky velikosti L ve tvaru T.

| Prod. č. | Velikost | BB celkem | Návin m/mm | Poměr | Návin cm | Brzda kg | Hmotnost g |
|-----------|----------|-----------|------------|-------|----------|----------|------------|
| 10217-305 | 3000-C | 4 | 150/0.23 | 5.3:1 | 80 | 10.0 | 260 |
| 10217-405 | 4000-C | 4 | 150/0.28 | 5.2:1 | 82 | 12.0 | 285 |
| 10217-605 | 6000SS | 4 | 150/0.28 | 5.1:1 | 92 | 12.0 | 390 |



23 MATCHMAN

PŘÍVLAČOVÝ NAVIJÁK

CROSS WRAP

UTD Drag
ULTIMATE TOURNAMENT DRAG

Základní model navijáků DAIWA Match & Feeder – inspirativní technika.

S rychlesklpnou klíčkou a hliníkovou cívkou.

- 3 kuličková ložiska
- DIGIGEAR® II
- Infinite Anti-Reverse®
- Brzdny systém UTD®
- Křížové navíjení vlasce Cross Wrap®
- ABS® hliníková cívka
- Rolnička Twist Buster® II
- Rychlosklpná klíčka



| Prod. č. | Velikost | BB celkem | Návin m/mm | Poměr | Návin cm | Brzda kg | Hmotnost g |
|-----------|----------|-----------|------------|-------|----------|----------|------------|
| 10113-250 | 2500 | 3 | 150/0.28 | 5.3:1 | 80 | 4.0 | 300 |
| 10113-300 | 3000 | 3 | 200/0.28 | 5.3:1 | 82 | 4.0 | 295 |
| 10113-400 | 4000 | 3 | 250/0.33 | 5.3:1 | 95 | 6.0 | 435 |



21 TOURNAMENT FEEDER 25 QD

FEEDEROVÝ NAVIJÁK NA DALEKÉ HODY | S 25MM ZDVIHEM CÍVKY

QD

TOUGH DIGIGEAR

MAG SEALED

ZAION

Naviják na daleké hody se silnými převody.

Velkokapacitní navijáky DAIWA s 25mm zdvihem cívký jsou určeny především pro feederový rybolov. Naviják Tournament Feeder je založen na stejném rámu jako např. TDR Distance Feeder 25 QD, ale byl upraven podle moderních rybářských specifikací. Odolné tělo navijáku ZAION v kombinaci s hliníkovým krytem těla zajišťuje optimální uložení převodů a trvale hladký chod. Tough Digigear II nabízí obrovskou navijecí sílu a stará se o optimální hladký chod i při dlouhodobém používání s těžkými krmítky. Rychlesklopná klíčka One-Touch umožňují bezproblémovou přepravu sestaveného prutu v pouzdru. Dva klípy na vlasec HIP umožňují přesně cílit na dvě různá lovná místa. Hliníková ABS cívka na daleké hody snižuje třecí odpor při náhozu a zaručuje lepší nahazovací vlastnosti.



- Tělo navijáku ZAION®
- Hliníkový kryt těla
- Konstrukce těla MagSealed®
- 7 kuličkových ložisek
- AIR ROTOR®
- TOUGH DIGIGEAR® II
- Infinite Anti-Reverse®
- Systém rychlobrzdy QD®
- 25mm zdvih cívký
- Hliníková cívka na daleké hody
- Náhradní hliníková cívka
- Klip na vlasec HIP® (dvojitý)
- AIR BAIL®
- Rolnička Twist Buster® II
- Rychlosklopná rukojeť
- Manuální překlapeč

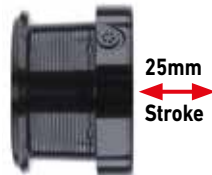

25mm
Stroke

| Prod. č. | BB celkem | Návin m/mm | Poměr | Návin cm | Brzda kg | Hmotnost g |
|-----------|-----------|------------|-------|----------|----------|------------|
| 10924-025 | 7 | 150/0.28 | 4.7:1 | 96 | 12.0 | 455 |





23 TDR DISTANCE 25 QD

FEEDEROVÝ NAVIJÁK NA DALEKÉ HODY | S 25MM ZDVIHEM CÍVKY

QD DIGIGEAR

Silný naviják pro lov na feeder – s 25mm zdvihem cívkou a QD brzdou.

TDR Distance nabízí díky převodům Digigear II velkou navijecí sílu – perfektní pro těžké montáže a velké vzdálenosti.

Silný rotor Zaion V v kombinaci s tělem navijáku Zaion odolným proti deformaci a hliníkovou krytkou Body Cap vede k optimálnímu přenosu síly a bezpečnému uložení převodů. Hliníková cívka na daleké hody je vybavena optimalizovanou hranou, která snižuje tření a zlepšuje nahazovací vzdálenosti. S rychleskloupnou klíčkou One-Touch a extra mělkou náhradní cívkou pro pletené šňůry (0.12mm/135m).

- Tělo navijáku ZAION®
- 6 kuličkových ložisek
- ZAION V® ROTOR
- DIGIGEAR® II
- Systém rychlobrzdy QD®
- 25mm zdvih cívkou
- Cívka na daleké náhozy
- Klip na vlasec HIP®
- AIR BAIL®
- Rychloskloupná rukojeť
- Koncovka klíčky T-Shape, L-size
- Manuální překlápěč

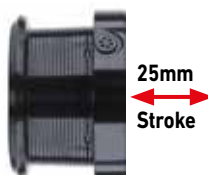

| Prod. č. | Velikost | BB celkem | Návin m/mm | Poměr | Návin cm | Brzda kg | Hmotnost g |
|-----------|----------|-----------|------------|-------|----------|----------|------------|
| 10922-026 | 25 | 6 | 150/0.28 | 4.7:1 | 96 | 12.0 | 450 |



FREE SPOOL REELS



EMBLEM BR

NAVIJÁK S VOLNOU CÍVKOU

ATD
AUTOMATIC DRAG SYSTEM

AIR ROTOR

TOUGH
DIGIGEAR

CROSS
WRAP

Silný volnoběžný naviják DAIWA.

Naviják Emblem BR 10000 nabízí enormní silové rezervy a optimální ovladatelnost. Velké hnací kolo Tough Digigear je umístěno v těle navijáku tak, aby bylo maximálně odolné a nabízelo dostatek síly během náročných soubojů pro snadnou kontrolu i nad těmi největšími rybami. Brzdový systém ATD s disky z uhlíkových vláken zajišťuje okamžité spuštění nastavené brzdové síly bez počátečního odporu a snižuje tak nebezpečí ztráty ryby během zdolávání. ABS cívka na dlouhé hody snižuje třecí odpor při náhozu a poskytuje tak optimální nahazovací vlastnosti. Pokládka vlasce Cross Wrap zaručuje nejdelší náhozy i při použití pletených šňůr.

S velikostí 10000 a kapacitou vlasce přibližně 330m/Ø0.35mm je 22' Emblem BR dokonale vybaven pro lov ve středních vzdálenostech.

Klip na vlasce HIP chrání vlasce při opakovaném cílení na stejné místo. Jemně nastavitelný volnoběžný naviják lze snadno a rychle přizpůsobit téměř všem rybářským situacím při lovu na jezerech i řekách.

Naviják Emblem BR je nyní k dispozici v další velikosti 14000 s extra velkou kapacitou vlasce. Ideální pro lov na velké vzdálenosti.



- 5 kuličkových ložisek
- AIR ROTOR®
- TOUGH DIGIGEAR®
- Infinite Anti-Reverse®
- Brzdový systém ATD™
- Volná cívka Bite'N'Run®
- Křížové navíjení vlasce Cross Wrap®
- CNC strojově obráběná hliníková cívka na dlouhé hody
- Klip na vlasce HIP®
- Rolnička Twist Buster® II
- Strojově obráběná hliníková klička
- Koncovka kličky T-Shape
- Manuální překlapěč

| Prod. č. | Velikost | BB celkem | Návin ml/mm | Poměr | Návin cm | Brzda kg | Hmotnost g |
|-----------|----------|-----------|-------------|-------|----------|----------|------------|
| 10158-100 | 10000 | 5 | 300/0.37 | 4.7:1 | 100 | 10.0 | 640 |
| 10158-140 | 14000 | 5 | 400/0.37 | 4.7:1 | 102 | 10.0 | 615 |

NEW



24 EMCAST BR LT

NEW

KOMPAKTNÍ BAITRUNNEROVÝ NAVIJÁK

AIRDRIVE DESIGN TOUGH DIGIGEAR

Malé a kompaktní volnoběžné LT navijáky s exkluzivním designem Airdrive od společnosti DAIWA.

Tato univerzální řada navijáků vyhovuje lovu téměř všech evropských sladkovodních druhů. Konstrukce Airdrive zlepšuje vyváženost, protože těžiště je posunuto dozadu, zlepšuje citlivost a výsledkem je delší a přesnější nahazování. Překlapáč Airdrive byl zcela přepracován a eliminuje zamotávání vlasce na rameni překlapěče. Brzda ATD Type-L okamžitě plynule reaguje na tah ryby a snižuje riziko přetržení vlasce – ideální pro použití tenkých vlasců nebo při lovu na krátkou vzdálenost. Převody Tough Digigear zajišťují plynulou rotaci a dokonalý přenos síly – ideální pro souboj s velkými rybami. Volnoběžnou brzdu lze nastavit velmi jemně a poradí si i s opatrnými rybami, jako jsou pstruzi, candáti a úhoři.

- AIRDRIVE design
- Tělo navijáku DS4
- Kryt těla DS4
- 3 kuličková ložiska
- AIRDRIVE ROTOR®
- TOUGH DIGIGEAR®
- Infinite Anti-Reverse®
- Brzdny systém ATD™ Type-L
- Křížové navijení vlasce Cross Wrap®
- ABS® hliníková cívka na dlouhé hody
- AIRDRIVE BAIL
- Rolnička Twist Buster® III
- Hliníková klíčka
- Koncovka klíčky T-Shape



| Prod. č. | Velikost | BB celkem | Návin m/mm | Poměr | Návin cm | Brzda kg | Hmotnost g |
|-----------|----------|-----------|------------|-------|----------|----------|------------|
| 10162-250 | 2500 | 3 | 150/0.20 | 5.2:1 | 73 | 10.0 | 260 |
| 10162-300 | 3000 | 3 | 150/0.23 | 5.2:1 | 77 | 10.0 | 265 |
| 10162-400 | 4000-C | 3 | 150/0.28 | 5.2:1 | 82 | 12.0 | 280 |
| 10162-500 | 5000-C | 3 | 150/0.37 | 5.2:1 | 87 | 12.0 | 290 |



20 GS BR LT

KOMPAKTNÍ BAITRUNNEROVÝ NAVIJÁK

LT LIGHT TOUGH

AIR ROTOR

ATD
AUTOMATIC DRAG SYSTEM

Po obrovském úspěchu navijáků LT BR nyní DAIWA představuje další baitrunnerový (BR) naviják s retro designem, který byl zdokonalen s ohledem na řadu technických vlastností.

Kovaná ABS cívka pro daleké hody nabízí optimální nahazovací vlastnosti díky speciálnímu LC okraji.

Brzda ATD pracuje bez počátečního odporu a poskytuje požadovanou citlivost na podebrání i velkých útoků po kritických situacích během zdolávání ryby.

Hliníková rychlosklopná klíčka se dá složit velmi snadno a rychle, což umožňuje transport kompletně sestavených prutů v pouzdru.

- LT (Light & Tough)
- 4 kuličková ložiska
- AIR ROTOR®
- TOUGH DIGIGEAR®
- Infinite Anti-Reverse®
- Brzdový systém ATD™
- Jemně nastavitelná volnoběžná brzda
- Křížové navijení vlasce Cross Wrap®
- Tichý Oscillation® system
- ABS® hliníková cívka na dlouhé hody
- Rolnička Twist Buster® II
- Hliníková rychlosklopná klíčka
- Dřevěná koncovka klíčky



| Prod. č. | Velikost | BB celkem | Návin m/mm | Poměr | Návin cm | Brzda kg | Hmotnost g |
|-----------|----------|-----------|------------|-------|----------|----------|------------|
| 10144-300 | 3000 | 4 | 150/0.23 | 5.2:1 | 77 | 12.0 | 310 |
| 10144-400 | 4000-C | 4 | 150/0.28 | 5.2:1 | 82 | 12.0 | 320 |
| 10144-500 | 5000-C | 4 | 150/0.37 | 5.2:1 | 87 | 12.0 | 330 |



19 BLACK WIDOW BR LT

KOMPAKTNÍ BAITRUNNEROVÝ NAVIJÁK

LT LIGHT TOUGH

SILENT OSCILLATION

TOUGH DIGIGEAR

ATD
AUTOMATIC DRAG SYSTEM

Úspěch díky designu

Konečně od DAIWA přichází malý kompaktní naviják s volnoběžkou, který se univerzálně hodí pro jakýkoliv rybolov. Bez ohledu na to, zda lovíte s lehkým vybavením candáty, kapry, úhoře nebo líny, nebo se zaměřujete na středně těžký feeder – nové navijáky Black Widow BR LT pokryjí všechny vaše potřeby, díky svému unikátnímu designu.

Inovované převody Tough Digigear mají lepší přenos síly, a také vyšší brzdnu sílu, stejně tak i hedvábně hladký chod. Brzda ATD pracuje okamžitě, bez počátečního odporu a má obrovské silové rezervy i pro zdolávání větších a bojovnějších ryb.

Cívka ABS pro daleké náhozy má speciální design, který snižuje tření, a tak díky ní nahodíte mnohem dál.

Volnoběžku snadno nastavíte, což využijete hlavně v situacích, kdy pstruzi, úhoří a candáti nesmí cítit žádný odpor, když atakují vaši nástrahu. Jsme absolutně přesvědčeni o tom, že nové BR navijáky od DAIWA budou oblíbeným společníkem na vašich rybářských výpravách! Kvalitní navijáky Black Widow BR LT mají perfektní poměr cena/výkon!

- LT (Light & Tough)
- 1 kuličkové ložisko
- TOUGH DIGIGEAR®
- Infinite Anti-Reverse®
- Brzdny systém ATD™
- Jemně nastavitelná volnoběžná brzda
- Křížové navijení vlasce Cross Wrap®
- Tichý Oscillation® system
- ABS® hliníková cívka na dlouhé hody
- Rolnička Twist Buster® II
- CNC strojově obráběná hliníková klička
- Měkká koncovka kličky



| Prod. č. | Velikost | BB celkem | Návin m/mm | Poměr | Návin cm | Brzda kg | Hmotnost g |
|-----------|----------|-----------|------------|-------|----------|----------|------------|
| 10149-250 | 2500 | 1 | 150/0.20 | 5.2:1 | 73 | 10.0 | 295 |
| 10149-300 | 3000 | 1 | 150/0.23 | 5.2:1 | 77 | 12.0 | 300 |
| 10149-400 | 4000-C | 1 | 150/0.28 | 5.2:1 | 82 | 12.0 | 320 |
| 10149-500 | 5000-C | 1 | 150/0.37 | 5.2:1 | 87 | 12.0 | 315 |



EMBLEM BR 25 A

NAVIJÁK S VOLNOU CÍVKOU | S 25MM ZDVIHEM CÍVKY

UTD
ULTIMATE TOURNAMENT DRAG

DIGIGEAR

AIRBAIL

AIR ROTOR

Emblem BR 25A reprezentuje moderní způsob konstrukce navijáku ve své nejlepší podobě!

Koncept s 25mm zdvihem cívky umožnil vytvořit kompaktní a lehký naviják, který kombinuje mimo jiného také výhodu dalekých náhozů Big Pit navijáků. Díky své lehké váze s ním můžete také nahazovat mnohem přesněji a kontrolovaněji v porovnání s Big Pit navijákem. Velký průměr cívky umožňuje extrémně dlouhé náhozy a v kombinaci s převody 5.3:1 i retrakci vlasce více než jeden metr!

Navíc, manuální ovládání překlápěče zodpovědně brání nechtěnému překlopení v průběhu náhozu, které může vést ke ztrátě návazce, nebo i dalším komplikacím.

Mechanismus cívky je extrémně citlivý a dá se perfektně přizpůsobit všem druhům okolních vlivů (vítr, silný proud vody atd.).

- 6 kuličkových ložisek
- AIR ROTOR®
- DIGIGEAR® II
- Infinite Anti-Reverse®
- Brzdý systém UTD®
- Jemně nastavitelná volnoběžná brzda
- 25mm zdvih cívky
- Klip na vlasec HIP®
- AIR BAIL®
- Rolnička Twist Buster® II
- Trvanlivé péřko překlápěče
- CNC strojově obráběná hliníková klička
- Měkká koncovka kličky
- Manuální překlápěč

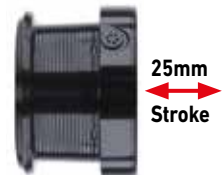

| Prod. č. | Velikost | BB celkem | Návin m/mm | Poměr | Návin cm | Brzda kg | Hmotnost g |
|-----------|----------|-----------|------------|-------|----------|----------|------------|
| 10928-025 | 25 | 6 | 320/0.32 | 5.3:1 | 106 | 12.0 | 510 |



EMCAST BR A

NAVIJÁK S VOLNOU CÍVKOU

AIR BAIL

Vše, co lze očekávat od BR navijáků

Úžasný naviják s volnoběhem. Jeho chod je mimořádně tichý a hladký. Díky široké nabídce velikostí a velmi citlivému systému Bite'N Run je Emcast BR mimo své kaprařské využití perfektní také na lov candátů a úhořů. Tento naviják nabízí CNC frézovanou hliníkovou kličku a náhradní dvojkličku. V závislosti na vkusu každého rybáře je lze volně vyměňovat.

- 7 kuličkových ložisek
- Infinite Anti-Reverse®
- Hliníková cívka
- Náhradní hliníková cívka
- AIR BAIL®
- Rolnička Twist Buster® II
- Trvanlivé pérko překlápěče
- CNC strojově obráběná hliníková klička
- Měkká koncovka kličky



| Prod. č. | Velikost | BB celkem | Návin m/mm | Poměr | Návin cm | Hmotnost g |
|-----------|----------|-----------|------------|-------|----------|------------|
| 10152-350 | 3500 | 7 | 250/0.28 | 4.6:1 | 79 | 470 |
| 10152-400 | 4000 | 7 | 270/0.30 | 4.6:1 | 79 | 460 |
| 10152-450 | 4500 | 7 | 370/0.30 | 4.6:1 | 86 | 490 |
| 10152-500 | 5000 | 7 | 370/0.32 | 4.6:1 | 86 | 480 |



BLACK WIDOW BR A

NAVIJÁK S VOLNOU CÍVKOU

AIR BAIL

Vstup do světa DAIWA BR navijáků.

Sladěné s populární řadou prutů - Black Widow nyní nabízí také naviják s volnoběhem Bite'N Run. Díky velmi citlivému systému Bite'N Run je perfektní na lov kaprů, candátů i úhořů. S navijáky Black Widow BR dostáváte známou kvalitu DAIWA odpovídající japonským standardům a to ve skvělém poměru cena - výkon.

- 3 kuličková ložiska
- Infinite Anti-Reverse®
- Hliníková cívka
- AIR BAIL®
- Rolnička Twist Buster® II
- Trvanlivé pérko překlápěče
- Hliníková klíčka
- Měkká koncovka klíčky



| Prod. č. | Velikost | BB celkem | Návin m/mm | Poměr | Návin cm | Hmotnost g |
|-----------|----------|-----------|------------|-------|----------|------------|
| 10153-350 | 3500 | 3 | 220/0.30 | 4.6:1 | 79 | 470 |
| 10153-400 | 4000 | 3 | 200/0.35 | 4.6:1 | 79 | 460 |
| 10153-450 | 4500 | 3 | 270/0.35 | 4.6:1 | 86 | 490 |
| 10153-500 | 5000 | 3 | 230/0.40 | 4.6:1 | 86 | 480 |



BIG PIT REELS



20 TOURNAMENT BASIA 45 SCW QD

VELKOKAPACITNÍ NAVIJÁK | S 45MM ZDVIHEM CÍVKY

QD **ZAION** AIR ROTOR **MAGSEALED** **DIGIGEAR**

S navijákem Tournament Basia 45 SCW QD DAIWA zase působivě ukazuje, čeho je možné dosáhnout, když se nejnovější výrobní technologie setkají s technickým know-how. Dualismus technické preciznosti a výrazného designu vede k lahůdce, která představuje nový standard v lovu kaprů.

Tělo Zaion zajišťuje optimální uložení převodů a stará se o permanentní hedvábně hladký chod. CNC-obráběné převody vyrobené z leteckého hliníku nabízejí obrovskou navijecí sílu a usnadňují stahování těžkých montáží i z velkých vzdáleností. Speciální okraj cívky pro daleké hody snižuje tření během náhozu a umožňuje delší hody. Silná hřídel disponuje dostatečnými silovými rezervami i při nejvyšším zatížení, aby mohla i ty největší úlovky navést bezpečně až do podběráku.



- Tělo navijáku ZAION®
- Konstrukce těla MagSealed®
- 9 kuličkových ložisek
- ZAION® AIR ROTOR®
- CNC strojově obráběné převody TOUGH DIGIGEAR®
- Hřídel z nerezové oceli
- Infinite Anti-Reverse®
- Systém rychlobrzdy QD®
- Systém SCW (Slow Cross Wrap®)
- Tichý Oscillation® system
- 45mm zdvih cívky
- ABS® hliníková cívka na dlouhé hody
- Náhradní hliníková cívka
- Klip na vlasec HIP®
- Jednoduchý AIR BAIL®
- Rolnička Twist Buster® II
- CNC strojově obráběná hliníková klička
- Dřevěná koncovka kličky
- Manuální překlapeč
- Vyrobeno v Japonsku

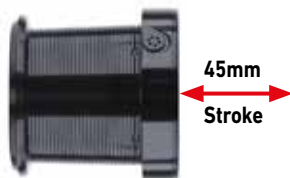

| Prod. č. | Velikost | BB celkem | Návin m/mm | Poměr | Návin cm | Brzda kg | Hmotnost g |
|-----------|----------|-----------|------------|-------|----------|----------|------------|
| 10121-050 | 45-5000C | 9 | 300/0.35 | 4.9:1 | 104 | 10.0 | 520 |



17 BASIA 45 SLD QD

VELKOKAPACITNÍ NAVIJÁK | S 45MM ZDVIHEM CÍVKY

QD

ZAION
AIR ROTOR

DIGIGEAR

ČERNÁ je krásná

Decentní černý design s dřevěnou rukojetí klíčky dělá z tohoto Big Pit navijáku úplný skvost. Naviják Basia 45SLD QD byl inovován a má mnoho atraktivních detailů, které jsou na evropském trhu ceněny.

Cívka byla navržena o něco hlubší, aby se zvýšila její kapacita – nová cívka má nyní návin až 300m vlasce o průměru 0.35mm! Hřídel je vyrobená z nerezové oceli a je tedy pevnější, než u předchozího modelu. Basia 45 SLD QD model je dodáván včetně náhradní cívky.

Samozřejmostí je, že naviják Basia 45SLD QD 17 je vyroben v naší japonské továrně, podle nejvyšších standardů kvality.

- Hořčíkové tělo navijáku AIR METAL® Magnesium
- 8 kuličkových ložisek
- ZAION® AIR ROTOR®
- CNC strojově obráběné převody DIGIGEAR® II
- Hřídel z nerezové oceli
- Infinite Anti-Reverse®
- Systém rychlobrzdy QD®
- Oscilační systém šnekové hřídele
- 45mm zdvih cívky
- Hliníková cívka na daleké hody
- Náhradní hliníková cívka
- Klip na vlasec HIP®
- AIR BAIL®
- Rolnička Twist Buster® II
- Trvanlivé pěrko překlápěče
- CNC strojově obráběná hliníková klíčka
- Dřevěná koncovka klíčky
- Manuální překlápěč
- Vyrobeno v Japonsku



45mm
Stroke

| Prod. č. | Velikost | BB celkem | Návin m/mm | Poměr | Návin cm | Brzda kg | Hmotnost g |
|-----------|----------|-----------|------------|-------|----------|----------|------------|
| 10121-045 | 45-5000C | 8 | 300/0.35 | 4.1:1 | 87 | 10.0 | 485 |



19 BASIA 45 SCW QD

VELKOKAPACITNÍ NAVIJÁK | S 45MM ZDVIHEM CÍVKY

QD **ZAION** **AIR BAIL** **TOUGH DIGIGEAR**

Kaprový naviják s osobností! Nový naviják Basia 45 SCW QD spojuje téměř všechny technické vlastnosti, které lze od prémiového a odolného kaprového navijáku očekávat.

Lehké tělo ze Zaionu je pevným základem celého navijáku, bezpečně uschovává převody a garantuje permanentně hladký chod. Silná osa navijáku je vyrobená ze speciální nerezové oceli a bez problému odolá i náročnému lovu kaprů.

Křížové ukládání vlasce Slow Cros Wrap, ve spojení s cívkou pro daleké náhozy, vás posouvá na další úroveň, co se týče vzdálenosti, na kterou dokážete nahodit.

Soustružené převody Tough Digigear jsou základem pro enormní přenos síly, který vzniká při zdolávání ryby a umožňuje vám navíjet i velké návazce naprosto bez problémů.

Náhradní cívka má kapacitu 530m/0.35mm silonu, a tak se nový naviják Basia 45 SCW QD hodí i na lov ve velkých vzdálenostech.



- Tělo navijáku ZAION®
- 7 kuličkových ložisek
- CNC strojově obráběné převody TOUGH DIGIGEAR®
- Infinite Anti-Reverse®
- Systém rychlobrzdy QD®
- Systém SCW (Slow Cross Wrap®)
- 45mm zdvih cívky
- Hliníková cívka na daleké hody
- Náhradní hliníková cívka
- Klip na vlasec HIP®
- AIR BAIL®
- Rolnička Twist Buster® II
- CNC strojově obráběná hliníková klička
- Měkká koncovka kličky
- Manuální překlápěč
- Vyrobeno v Japonsku

K navijáku Basia 45 SCW QD jsou k dispozici 2 různé typy náhradních cívek.

Cívka 19121-048 (300m/ø0.35mm)

Cívka 19121-049 (530m/ø0.35mm)

| Prod. č. | Velikost | BB celkem | Návin m/mm | Poměr | Návin cm | Brzda kg | Hmotnost g |
|-----------|-------------|-----------|------------|-------|----------|----------|------------|
| 10121-048 | 45-5000C/LD | 7 | 300/0.35 | 4.9:1 | 104 | 15.0 | 515 |



20 WHISKER 25 QD

VELKOKAPACITNÍ NAVIJÁK | S 25MM ZDVIHEM CÍVKY

QD **ZAION** **AIR ROTOR** **MAGSEALED**

S navijákem Whisker 25 QD dostáváte kompaktní, lehký a výkonný naviják s vlastnostmi opravdu velkokapacitního navijáku.

Navijáky s 25mm zdvihem cívký se v posledních letech staly převládající volbou pro lov kaprů na krátké a střední vzdálenosti. Kombinace velké a extra široké cívký s malým a kompaktním tělem umožňuje konstrukci lehkých a velmi odolných navijáků s optimálními nahazovacími vlastnostmi. Speciální design odhozové hrany cívký byl sladěn s vlastnostmi kónické cívký, což vede k minimálnímu tření vlasce, a díky tomu je minimalizováno riziko jeho zamotání.

- Tělo navijáku ZAION®
- Konstrukce těla MagSealed®
- 7 kuličkových ložisek
- AIR ROTOR®
- DIGIGEAR® II
- Infinite Anti-Reverse®
- Systém rychlobrzdy QD®
- Tichý Oscillation® system
- 25mm zdvih cívký
- Náhradní hliníková cívka
- Klip na vlasec HIP®
- AIR BAIL®
- Rolnička Twist Buster® II
- Hliníková rychlosklpná klička
- Měkká koncovka kličky
- Manuální překlapeč

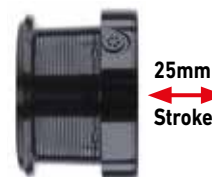
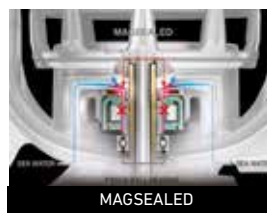

| Prod. č. | Velikost | BB celkem | Návin m/mm | Poměr | Návin cm | Brzda kg | Hmotnost g |
|-----------|----------|-----------|------------|-------|----------|----------|------------|
| 10930-025 | 25 | 7 | 300/0.35 | 4.7:1 | 96 | 12 | 450 |



22 WHISKER 45 SCW QD OT

VELKOKAPACITNÍ NAVIJÁK | S 45MM ZDVIHEM CÍVKY

QD DIGIGEAR CROSS WRAP

Silný velkokapacitní naviják s 45mm zdvihem cívky a 2 náhradními cívkami.

Whisker 45 SCW QD OT nabízí enormně daleké hody a kombinuje téměř všechny požadavky moderního lovu kaprů. Extra velké hnací kolo Digigear II se stará o optimální přenos síly a hladký chod. Extra pevná hliníková hřídel poskytuje extrémní odolnost a enormní silové rezervy i na velké vzdálenosti, což umožňuje být během zdolávání v převaze a mít nad zdolávanou rybou kontrolu. Díky dvěma přiloženým náhradním cívkám (530m/Ø0.35mm a 700m/Ø0.35mm) se s jediným navijákem dokonale přizpůsobíte různým vodám a rybářským situacím. S brzdným systémem QDM můžete jemně vyladit odpor, abyste zlepšili kontrolu nad rybou během souboje. Hliníková skládací klička usnadňuje přepravu sestaveného prutu v pouzdru.

- 7 kuličkových ložisek
- ZAION V® AIR ROTOR®
- DIGIGEAR® II
- Infinite Anti-Reverse®
- Brzdný systém QDM
- Systém SCW (Slow Cross Wrap®)
- 45mm zdvih cívky
- Kovaná hliníková cívka na daleké hody
- 2 náhradní hliníkové cívky
- Klip na vlasec HIP®
- Rolnička Twist Buster® II
- Hliníková rychlosklpná klička
- Měkká koncovka kličky
- Manuální překlápěč

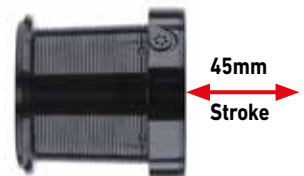

| Prod. č. | Velikost | BB celkem | Návin m/mm | Poměr | Návin cm | Brzda kg | Hmotnost g |
|-----------|----------|-----------|------------|-------|----------|----------|------------|
| 10930-500 | 45 | 7 | 300/0.35 | 4.9:1 | 104 | 15.0 | 645 |



21 EMBLEM 45 SCW QD SD

VELKOKAPACITNÍ NAVIJÁK | S 45MM ZDVIHEM CÍVKY

QD DIGIGEAR

Model pro lov ve velkých vzdálenostech zejména na rozlehlých vodách.

S velkokapacitním navijákem Emblem 45 SCW QD se super hlubokou cívkou jste perfektně vybaveni pro cílený lov ve velkých vzdálenostech. Kapacita vlasce 700m/0.35mm nabízí optimální předpoklady pro lov na velkých jezerech a přehradách!

Použitím nového brzdného systému QDM můžete jemněji nastavit sílu brzdy, což je perfektní při zdolávání ryb na velké vzdálenosti. Extra silná hřídel z nerezové oceli je extrémně odolná a nabízí dostatečné silové rezervy pro zdolání trofejních ryb na dlouhou vzdálenost.

Perfektní naviják na rozlehlé vody v Německu, Francii, Rakousku a Itálii!

Příložená náhradní cívka Emblem 45 SCW QD pojme 530m/Ø0.35mm. V seznamu náhradních cívek kód 19158-700SD.

- 4 kuličková ložiska
- AIR ROTOR®
- DIGIGEAR® II
- Infinite Anti-Reverse®
- Brzdny systém QDM
- Systém SCW (Slow Cross Wrap®)
- 45mm zdvih cívky
- Hliníková cívka na daleké hody
- Náhradní hliníková cívka
- Klip na vlasec HIP®
- Rolnička Twist Buster® II
- Rychlosklopná rukojeť
- Dřevěná koncovka klíčky
- Manuální překlapeč



| Prod. č. | Velikost | BB celkem | Návin m/mm | Poměr | Návin cm | Brzda kg | Hmotnost g |
|-----------|-----------|-----------|------------|-------|----------|----------|------------|
| 10158-700 | 45-5000SD | 4 | 700/0.35 | 4.9:1 | 104 | 15.0 | 645 |



23 EMBLEM SURF 45 SCW QD

VELKOKAPACITNÍ NAVIJÁK | S 45MM ZDVIHEM CÍVKY

ZAION V
AIR ROTOR

SLOW
CROSS WRAP

MAG SEALED

Surfový naviják s konstrukcí Magsealed a 45mm zdvihem cívky.

45mm zdvih cívky spolu s pomalým křížovým navíjením vlasce (SCW - Slow Cross Wrap) vede k extrémním nahazovacím vzdálenostem a optimálnímu uložení vlasce. Díky pomalému křížovému navíjení vlasce a speciální cívce na daleké hody s optimalizovanou hranou je minimalizováno tření při nahazování, což vede k delším hodům. Silné převody Digigear II spolu s rotorem z materiálu Zaion V odolným proti deformaci nabízí optimální přenos síly při zatížení a usnadňuje stahování těžkých montáží na velké vzdálenosti.

Konstrukce Magsealed na hřídeli zabraňuje vniknutí slané vody a částecek nečistot, a tím zvyšuje životnost navijáku.

Nová brzda QDM má o něco delší nastavovací délku než předchozí verze a lze ji velmi přesně nastavit – je ideální pro velmi rychlé přizpůsobení se měnícím se podmínkám při rybolovu a zdolávání ryb.



- Tělo navijáku ZAION V®
- Konstrukce těla MagSealed®
- 6 kuličkových ložisek
- ZAION V® AIR ROTOR®
- DIGIGEAR® II
- Infinite Anti-Reverse®
- Brzdý systém QDM
- Systém SCW (Slow Cross Wrap®)
- 45mm zdvih cívky
- ABS® hliníková cívka na dlouhé hody
- Náhradní cívka
- Klip na vlasce HIP®
- AIR BAIL®
- Rolnička Twist Buster® II
- Strojově obráběná hliníková klička
- Koncovka kličky T-Shape
- Manuální překlapeč



45mm
Stroke

| Prod. č. | Velikost | BB celkem | Návin m/mm | Poměr | Návin cm | Brzda kg | Hmotnost g |
|-----------|----------------|-----------|------------|-------|----------|----------|------------|
| 10711-450 | Surf 45 SCW QD | 6 | 300/0.30 | 4.9:1 | 104 | 15.0 | 605 |



23 EMBLEM 45 SCW QD-OT

VELKOKAPACITNÍ NAVIJÁK | S 45MM ZDVIHEM CÍVKY

ZAION V
AIR ROTOR

SLOW
CROSS WRAP

Klasický velkokapacitní naviják s 45mm zdvihem cívký a novou sklopnou kličkou.

23 Emblem 45 SCW QD OT nabízí téměř stejnou výbavu jako Emblem 45 SCW QD a navíc je vybaven nově zkonstruovanou rychlesklopnou kličkou, která má ještě menší vůli než předchozí model.

Nová brzda QDM má o něco delší nastavovací délku než předchozí verze a lze ji velmi přesně nastavit – je ideální pro velmi rychlé přizpůsobení se měnícím se podmínkám při rybolovu a zdolávání ryb.

45mm zdvih cívký spolu s pomalým křížovým navijáním vlasce (SCW – Slow Cross Wrap) vede k extrémní nahazovací vzdálenosti a optimálnímu uložení vlasce. Díky pomalému křížovému navijení vlasce a speciální cívký na daleké hody s optimalizovanou hranou je minimalizováno tření při nahazování, což vede k delším hodům. Silné převody Digigear II spolu s rotorem z materiálu Zaion V odolným proti deformaci nabízí optimální přenos síly při zatížení a usnadňuje stahování těžkých montáží na velké vzdálenosti. Mimořádně pevná hřídel z nerezové oceli zajišťuje vysokou odolnost při zdolávání a nabízí obrovské silové rezervy.

Naviják je dodáván s hlubokou náhradní cívký s kapacitou vlasce 530m/0.35mm, a proto se dokonale hodí pro lov ve velkých vzdálenostech na velkých vodách.

- Tělo navijáku ZAION V®
- Kryt těla ZAION V®
- 4 kuličková ložiska
- ZAION V® AIR ROTOR®
- DIGIGEAR® II
- Brzdňý systém QDM
- Systém SCW (Slow Cross Wrap®)
- 45mm zdvih cívký
- ABS® hliníková cívký na dlouhé hody
- Klip na vlasce HIP®
- Rolnička Twist Buster® II
- Strojově obráběná hliníková klička
- Dřevěná koncovka kličky
- Manuální překlapeč

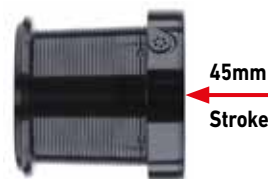

| Prod. č. | Velikost | BB celkem | Návin m/mm | Poměr | Návin cm | Brzda kg | Hmotnost g |
|-----------|-------------|-----------|------------|-------|----------|----------|------------|
| 10158-649 | 45SCW QD-OT | 4 | 350/0.35 | 4.9:1 | 104 | 15.0 | 635 |



23 SUPERSPOD 45 SCW QD-OT

VELKOKAPACITNÍ NAVIJÁK | S 45MM ZDVIHEM CÍVKY

ZAION V
AIR ROTOR

SLOW
CROSS WRAP

Extra silný spodový naviják s 45mm cívkou na daleké hody.

Vzhledem k novým četným omezením na rybářských revírech je stále populárnější krmení raketou (spodování). Se správnou sestavou je možné přesně založit krmné místo i na vzdálenost 100m.

Nový spodový naviják Superspod 23' díky 45mm cívce se speciální hranou přesně splňuje všechny požadavky pro extrémní nahazovací vzdálenosti.

Dva kovové klipy HIP na vlasec umožňují snadné zaklipování vlasce při přesných náhozech na krmné místo a trvale se starají o přesné nahazování. Převody Digigear II jsou vysoce odolné a spolu s rotorem Zaion V odolným proti deformaci nabízí optimální přenos síly pro navijení velkých a těžkých krmných raket.

- 6 kuličkových ložisek
- ZAION V® AIR ROTOR®
- DIGIGEAR® II
- Brzdový systém QDM
- Systém SCW (Slow Cross Wrap®)
- 45mm zdvih cívky
- Hliníková cívka na daleké hody
- Klip na vlasec HIP® (dvojité)
- Rolnička Twist Buster® II
- Strojově obráběná hliníková klička
- Koncovka kličky T-Shape
- Manuální překlápěč

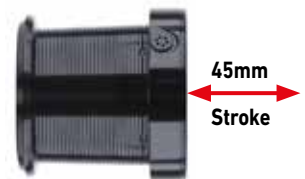

| Prod. č. | Velikost | BB celkem | Návin m/mm | Poměr | Návin cm | Brzda kg | Hmotnost g |
|-----------|--------------|-----------|------------|-------|----------|----------|------------|
| 10158-505 | 45 SCW QD-OT | 6 | 300/0.35 | 5.5:1 | 118 | 15.0 | 620 |



23 EMBLEM 45 SCW QD

VELKOKAPACITNÍ NAVIJÁK | S 45MM ZDVIHEM CÍVKY

QD

ZAION
AIR ROTOR

DIGIGEAR

SLOW
CROSS WRAP

Naviják na daleké hody s 45mm zdvihem cívký.

Emblem 23⁺ nabízí exkluzivní technologii DAIWA s mimořádným poměrem ceny a výkonu. 45mm zdvih cívký spolu s pomalým křížovým navijem vlasce (SCW – Slow Cross Wrap) vede k extrémním nahazovacím vzdálenostem a optimálnímu uložení vlasce. Díky pomalému křížovému navijení vlasce a speciální cívce na daleké hody s optimalizovanou hranou je minimalizováno tření při nahazování, což vede k delším hodům. Silné převody Digigear II spolu s rotorem z materiálu Zaion V odolným proti deformaci nabízí optimální přenos síly při zatížení a usnadňuje stahování těžkých montáží na velké vzdálenosti. Mimořádně pevná hřídel z nerezové oceli zajišťuje vysokou odolnost při zdolávání a nabízí obrovské silové rezervy.

Nová brzda QDM má o něco delší nastavovací délku než předchozí verze a lze ji velmi přesně nastavit – je ideální pro velmi rychlé přizpůsobení se měnícím se podmínkám při rybolovu a zdolávání ryb.

Naviják je dodáván s hlubokou náhradní cívkou s kapacitou vlasce 530m/0.35mm, a proto se dokonale hodí pro lov ve velkých vzdálenostech na velkých vodách.

- 6 kuličkových ložisek
- ZAION V® AIR ROTOR®
- DIGIGEAR® II
- Brzdny systém QDM
- Systém SCW (Slow Cross Wrap®)
- 45mm zdvih cívký
- ABS® hliníková cívka na dlouhé hody
- Klip na vlascec HIP®
- Rolnička Twist Buster® II
- Strojově obráběná hliníková klička
- Koncovka kličky T-Shape
- Manuální překlapeč

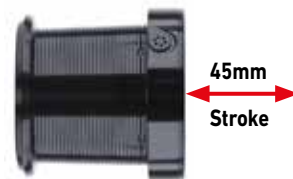

| Prod. č. | Velikost | BB celkem | Návin m/mm | Poměr | Návin cm | Brzda kg | Hmotnost g |
|-----------|-----------|-----------|------------|-------|----------|----------|------------|
| 10158-800 | 45 SCW QD | 6 | 300/0.35 | 4.9:1 | 104 | 15.0 | 620 |



23 EMBLEM 35 SCW QD

VELKOKAPACITNÍ NAVIJÁK | S 35MM ZDVIHEM CÍVKY

QD

ZAION
AIR ROTOR

DIGIGEAR

SLOW
CROSS WRAP

Legenda – s rotorem Zaion V a QDM maticí brzdy.

Tento kompaktní velkokapacitní naviják (Big Pit) pro lov kaprů nabízí díky převodům Digigear II obrovskou navijecí sílu. Pomalé křížové navijení vlasce umožňuje uvolňování vlasce během nahazování téměř bez tření, což vede k velkým nahazovacím vzdálenostem. Rotor odolný proti deformaci je vyroben z materiálu Zaion V a spolu s velkými ozubenými koly podporuje pohodlné navijení těžkých montáží na velké vzdálenosti díky optimálnímu přenosu síly. Nová brzda QDM má o něco delší nastavovací délku než předchozí verze a lze ji velmi přesně nastavit – je ideální pro velmi rychlé přizpůsobení se měnícím se podmínkám při rybolovu a zdolávání ryb.

Naviják je dodáván s hlubokou náhradní cívku s kapacitou vlasce 530m/0.35mm, a proto se dokonale hodí pro lov ve velkých vzdálenostech na velkých vodách.

- 6 kuličkových ložisek
- ZAION V® AIR ROTOR®
- DIGIGEAR® II
- Brzdý systém QDM
- Systém SCW (Slow Cross Wrap®)
- 35mm zdvih cívky
- ABS® hliníková cívka na dlouhé hody
- Klip na vlasce HIP®
- Rolnička Twist Buster® II
- Strojově obráběná hliníková klička
- Koncovka kličky T-Shape

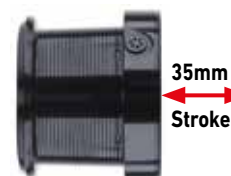

| Prod. č. | Velikost | BB celkem | Návin m/mm | Poměr | Návin cm | Brzda kg | Hmotnost g |
|-----------|-----------|-----------|------------|-------|----------|----------|------------|
| 10158-635 | 35 SCW QD | 6 | 300/0.35 | 4.9:1 | 103 | 15.0 | 570 |



18 EMBLEM SPOD 35 SCW QD

VELKOKAPACITNÍ NAVIJÁK | S 35MM ZDVIHEM CÍVKY

QD DIGIGEAR AIR ROTOR SILENT OSCILLATION

Speciálně navržen na spodování, SCW (pomalé křížové navíjení)

Emblem Spod je už roky synonymem pro nejvyšší odolnost a spolehlivost u spodovacích navijáků.

Nový Emblem Spod 35 SCW QD byl inovován a doplněn o nejnovější technologie a má také SCW pomalé křížové navíjení vlasce. Díky speciální úpravě hran cívky pro daleké náhozy s tímto navijákem nahodíte na mnohem větší vzdálenost než dříve. Silová, 90mm, hliníková klička skvěle přenáší sílu při navíjení a snadno a rychle s ní stáhnete i těžké spodovací rakety z velkých vzdáleností. Překlapěč se ovládá manuálně, aby se zabránilo nežádoucímu překlopení při náhozu.

Oba kovové HIP klipy vlasce umožňují snadnou a přesnou práci při náhozu a chrání vlasce před poškozením. Jsme si jisti, že vám s novým Emblem Spod 35 SCW QD přinášíme naprosto perfektní naviják, na který se budete moci vždy absolutně spolehnout.

- 6 kuličkových ložisek
- AIR ROTOR®
- DIGIGEAR® II
- Infinite Anti-Reverse®
- Systém rychlobrzdy QD®
- Systém SCW (Slow Cross Wrap®)
- Tichý Oscillation® system
- 35mm zdvih cívky
- Klip na vlasce HIP® (dvojité)
- Rolnička Twist Buster® II
- CNC strojově obráběná hliníková klička
- Měkká koncovka kličky
- Manuální překlapěč



| Prod. č. | Velikost | BB celkem | Návin m/mm | Poměr | Návin cm | Brzda kg | Hmotnost g |
|-----------|----------|-----------|------------|-------|----------|----------|------------|
| 10158-606 | 35-5000C | 6 | 300/0.35 | 5.5:1 | 124 | 15.0 | 640 |



24 CROSSCAST 45 SCW QD

NEW

VELKOKAPACITNÍ NAVIJÁK | S 45MM ZDVIHEM CÍVKY

QD

ZAION
AIR ROTOR

DIGIGEAR

SLOW
CROSS WRAP

Technologie DAIWA Big Pit za špičkovou cenu!

Naviják 24 Crosscast zaujme hladkým a plynulým chodem a vysokým navijecím výkonem. Zdvih 45mm v kombinaci se speciální odhozovou hranou cívky na daleké hody zajišťuje obrovské odhozové vzdálenosti a snadnou obsluhu. Lehký Air Rotor z materiálu Zaion V je extrémně odolný proti kroucení a startuje s velmi nízkou setrvačností. Mimořádně pevná hřídel z nerezové oceli zvládá i ty nejtěžší zátěže a nabízí spolehlivost úspěšného zdolávání silných a bojovných ryb, jako je například sumec. Klip na vlasec HIP chrání vlasec a je ideální, pokud je třeba opakovaně dosahovat krmeného místa.

- 4 kuličková ložiska
- ZAION V® AIR ROTOR®
- DIGIGEAR® II
- Infinite Anti-Reverse®
- Brzdny systém QDM
- Systém SCW (Slow Cross Wrap®)
- 45mm zdvih cívky
- Hliníková cívka na daleké hody
- Klip na vlasec HIP®
- Rolnička Twist Buster® II
- Strojově obráběná hliníková klička
- Koncovka kličky T-Shape
- Manuální překlapeč

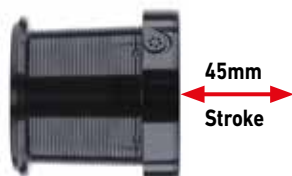

QD brzda zajišťuje rychlé přizpůsobení měnícím se podmínkám rybolovu a individuálním preferencím.

Naviják se dodává s nelakovaným povrchem „No Paint“, který eliminuje riziko popraskání nebo oprýskání laku po dlouhé době používání.

| Prod. č. | Velikost | BB celkem | Návin m/mm | Poměr | Návin cm | Brzda kg | Hmotnost g |
|-----------|----------|-----------|------------|-------|----------|----------|------------|
| 10252-500 | 5000C | 4 | 300/0.35 | 4.9:1 | 104 | 15.0 | 600 |
| 10252-501 | 5000LD | 4 | 530/0.35 | 4.9:1 | 104 | 15.0 | 600 |



21 CROSSCAST 45 SCW QD OT

VELKOKAPACITNÍ NAVIJÁK | S 45MM ZDVIHEM CÍVKY

QD DIGIGEAR AIR ROTOR SLOW CROSS WRAP

Velkokapacitní kaprový naviják s retro designem.

Naviják Crosscast 45 SCW QD OT vás přesvědčí nejnovějšími technologiemi a maximálními nahazovacími vzdálenostmi. Tough Digigear nabízí dokonale hladký chod a vysokou navijecí sílu. Extra silná hřídel nabízí dostatek silových rezerv pro dobrou kontrolu nad velkými kapry a sumci během zdolávání. Pomocí brzdného systému QD se rychle přizpůsobíte každé rybářské situaci u vody. Hrana cívky na daleké hody v kombinaci s křížovým navijením SCW snižuje tření při náhozu a stará se o větší náhozové vzdálenosti. Rychlesklonná klíčka One-Touch se dá velice rychle a snadno složit, což zajišťuje pohodlnou přepravu sestaveného prutu v pouzdru.

- 3 kuličková ložiska
- AIR ROTOR®
- DIGIGEAR® II
- Brzdný systém QDM
- Systém SCW (Slow Cross Wrap®)
- 45mm zdvih cívky
- Hliníková cívka na daleké hody
- Klip na vlasec HIP®
- Rolnička Twist Buster® II
- Rychlosklonná rukojeť
- Dřevěná koncovka klíčky
- Manuální překlapeč



| Prod. č. | Velikost | BB celkem | Návin m/mm | Poměr | Návin cm | Brzda kg | Hmotnost g |
|-----------|----------|-----------|------------|-------|----------|----------|------------|
| 10250-505 | 5000C | 3 | 300/0.35 | 4.9:1 | 104 | 15.0 | 640 |
| 10250-605 | 5000LD | 3 | 530/0.35 | 4.9:1 | 104 | 15.0 | 640 |



20 CROSSCAST SPOD 45 SCW QD

VELKOKAPACITNÍ NAVIJÁK | S 45MM ZDVIHEM CÍVKY

QD DIGIGEAR

S navijákem Crosscast Spod s 45mm zdvihem cívký DAIWA nabízí dokonale odolný velkokapacitní naviják pro použití na tuhých spodových prutech.

Díky kombinaci Long Cast cívký s 45mm zdvihem cívký je možné odhazovat i těžké rakety na velké vzdálenosti. Speciální kovový klip na vlasec (HIP) chrání vlasec a je vhodný pro opakované přesné hody vnaďicích raket na vaše krmné místo.

- 3 kuličková ložiska
- DIGIGEAR® II
- Infinite Anti-Reverse®
- Systém rychlobrzdy QD®
- Systém SCW (Slow Cross Wrap®)
- 45mm zdvih cívký
- Hliníková cívka na daleké hody
- Klip na vlasec HIP®
- Rolnička Twist Buster® II
- Trvanlivé pérko překlápěče
- Hliníková klička
- Manuální překlápěč

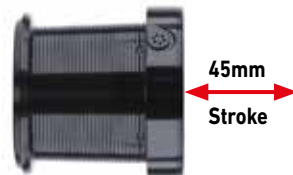

Kompatibilní s QDM maticí brzdy (prod. č. 10158-000). QDM matice brzdy je k dispozici samostatně.

| Prod. č. | Velikost | BB celkem | Návin ml/mm | Poměr | Návin cm | Brzda kg | Hmotnost g |
|-----------|----------|-----------|-------------|-------|----------|----------|------------|
| 10128-610 | 45-5000C | 3 | 300/0.35 | 5.5:1 | 118 | 15.0 | 610 |



24 CROSSCAST SURF 45 SCW QD

NEW

VELKOKAPACITNÍ NAVIJÁK | S 45MM ZDVIHEM CÍVKY

QD

ZAION
AIR ROTOR

DIGIGEAR

SLOW
CROSS WRAP

Surfový naviják na daleké nahazování!

24 Crosscast Surf 45 SCW QD nabízí v podstatě stejné funkce jako kaprová verze řady Crosscast 45 SCW QD. Zdvih 45mm zajišťuje vynikající odhozové vlastnosti a Slow Cross Wrap (SCW) zlepšuje odhozovou vzdálenost a je vhodný zejména pro tenké pletenky a monofily. Díky rotoru Air Rotor Zaion V se snižuje setrvačnost a zlepšuje citlivost. Silné převody Digigear II poskytují dokonalý navíjecí výkon a lze s nimi snadno stahovat i těžké montáže s hmotností přes 200g.

- 3 kuličková ložiska
- ZAION V® AIR ROTOR®
- DIGIGEAR® II
- Infinite Anti-Reverse®
- Brzdny systém QDM
- Systém SCW (Slow Cross Wrap®)
- Hliníková cívka na daleké hody
- Klip na vlasec HIP®
- Rolnička Twist Buster® II
- CNC strojově obráběná hliníková klíčka
- Koncovka klíčky T-Shape



| Prod. č. | Velikost | BB celkem | Návin m/mm | Poměr | Návin cm | Brzda kg | Hmotnost g |
|-----------|-------------|-----------|------------|-------|----------|----------|------------|
| 10255-500 | 45SCW 5000C | 3 | 300/0.35 | 4.9:1 | 104 | 15.0 | 600 |



20 CROSSCAST 35 SCW LD QD

VELKOKAPACITNÍ NAVIJÁK | S 35MM ZDVIHEM CÍVKY

QD DIGIGEAR

Silný naviják za vynikající cenu pro lov ve velkých vzdálenostech.

Nový naviják Crosscast SCW LD QD s 35mm zdvihem cívký je nyní také vybaven pomalým křížovým ukládáním vlasce Slow Cross Wrap. Díky převodovému poměru 4.9:1 dostáváte opravdu silný naviják, který je schopen vyvinout enormní navíjecí sílu. Pevná hřídel z nerezové oceli nabízí maximální odolnost. Technologie Digigear II zajišťuje trvale hladký chod a optimální přenos výkonu. Speciální klip na vlasce (HIP) chrání vlasce a je vhodný pro opakované přesné hody na vaše krmné místo. Naviják Crosscast 35 SCW 5000 LD QD nabízí vynikající poměr cena-výkon!



- 3 kuličková ložiska
- AIR ROTOR®
- DIGIGEAR® II
- Infinite Anti-Reverse®
- Systém rychlobrzdy QD®
- Systém SCW (Slow Cross Wrap®)
- 35mm zdvih cívký
- Hliníková cívka na daleké hody

- Klip na vlasce HIP®
- Rolnička Twist Buster® II
- Trvanlivé pérko překlápěče
- Hliníková klíčka
- Měkká koncovka klíčky
- Manuální překlápěč

| Prod. č. | Velikost | BB celkem | Návin m/mm | Poměr | Návin cm | Brzda kg | Hmotnost g |
|-----------|-----------|-----------|------------|-------|----------|----------|------------|
| 10128-609 | 35-5000LD | 3 | 530/0.35 | 4.9:1 | 103 | 15.0 | 625 |



QDM MATICE BRZDY

Nová matice brzdy QDM umožňuje upravit citlivost brzdy u velkokapacitních QD navijáků. Můžete změnit nastavení brzdy z uvolněné na utaženou pomocí ¼ otáčky, zatímco u běžné QD brzdy je zapotřebí jen ¼ otáčky. Pasuje na všechny navijáky Emblem 35 a 45, Crosscast 35 a 45 a Whisker 45 SCW QD.

| |
|-----------|
| Prod. č. |
| 10158-000 |



24 VERTICE

NEW

VELKOKAPACITNÍ NAVIJÁK | S 35MM ZDVIHEM CÍVKY

QD AIR BAIL

Vítěz v poměru cena/výkon mezi big pit navijáky s 35mm zdvihem!

Tento klasický naviják s 35mm zdvihem kombinuje nadčasový design s kvalitními komponenty. Kónická hliníková cívka na daleké hody podporuje dlouhou nahazovací vzdálenost. Díky nízkému převodovému poměru lze snadno a rychle navíjet i těžké montáže. Naviják nabízí vynikající navijecí sílu při zdolávání a snadno si poradí i s velkými rybami.

Díky kompaktnímu tělu se 24 Vertice perfektně hodí i pro 10ft pruty Stalker.

- 5 kuličkových ložisek
- Infinite Anti-Reverse®
- Systém rychlobrzdy QD®
- 35mm zdvih cívky
- Hliníková cívka na daleké hody
- AIR BAIL®
- Rolnička Twist Buster® II
- Strojově obráběná hliníková klička
- Koncovka kličky T-Shape

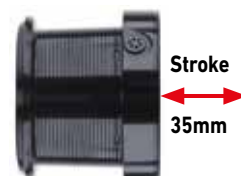

| Prod. č. | Velikost | BB celkem | Návin m/mm | Poměr | Návin cm | Brzda kg | Hmotnost g |
|-----------|----------|-----------|------------|-------|----------|----------|------------|
| 10131-500 | 5000C | 5 | 300/0.35 | 4.1:1 | 89 | 10.0 | 660 |
| 10131-501 | 5000LD | 5 | 530/0.35 | 4.1:1 | 89 | 10.0 | 660 |





BLACK WIDOW 35 A

VELKOKAPACITNÍ NAVIJÁK | S 35MM ZDVIHEM CÍVKY

Po skvělém úspěchu našich navijáků s volnou cívkou Black Widow A DAIWA představuje Big Pit naviják s velkou, kónickou cívkou a 35mm hloubkou s názvem Black Widow.

Díky speciálnímu výrobnímu procesu a pečlivě vybraným materiálům, může DAIWA nabídnout naviják s vysokou navijecí kapacitou a optimální odolností proti poškození se skvělým poměrem kvalita - cena.

V závislosti na modelu je kapacita vlasce až 530m/0.35mm monofilu.

- 1 kuličkové ložisko
- Infinite Anti-Reverse®
- 35mm zdvih cívky
- Hliníková cívka na daleké hody
- Trvanlivé pérko překlápěče
- Měkká koncovka klíčky
- Manuální překlápěč

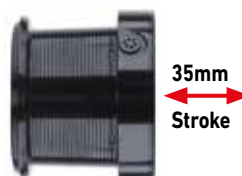

| Prod. č. | Velikost | BB celkem | Návin m/mm | Poměr | Návin cm | Brzda kg | Hmotnost g |
|-----------|-----------|-----------|------------|-------|----------|----------|------------|
| 10155-550 | 35-5500 | 1 | 460/0.35 | 4.1:1 | 85 | 10.0 | 675 |
| 10155-600 | 35-5000LD | 1 | 530/0.35 | 4.1:1 | 85 | 10.0 | 675 |



BLACK WIDOW 25 A

VELKOKAPACITNÍ NAVIJÁK | S 25MM ZDVIHEM CÍVKY

S navijákem Black Widow 25 A navrhli DAIWA inženýři naviják odolný proti zničení s velkou navijecí silou, který nabízí neuvěřitelný poměr cena/výkon.

Black Widow 25 A s 25mm cívkou jsou určeny především pro lov kaprů na středně dlouhé vzdálenosti a lov u břehu. Na tento druh rybolovu je kapacita cívkou 270m/0.35mm ideální a nabízí dostatečnou rezervu.

- 1 kuličkové ložisko
- Infinite Anti-Reverse®
- 25mm zdvih cívkou
- Kónická hliníková cívka na dlouhé hody
- Rolnička Twist Buster® II
- Trvanlivé pěrko překlápěče
- Hliníková klička
- Manuální překlápěč

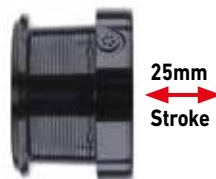

| Prod. č. | Velikost | BB celkem | Návin ml/mm | Poměr | Návin cm | Brzda kg | Hmotnost g |
|-----------|----------|-----------|-------------|-------|----------|----------|------------|
| 10133-225 | 25 | 1 | 370/0.30 | 4.6:1 | 92 | 8.0 | 517 |



SEA FISHING REELS



20 SALTIGA

MOŘSKÝ PŘÍVLAČOVÝ NAVIJÁK



MAG SEALED



Nejkvalitnější konstrukce, maximální pevnost a extrémní odhazovací výkon jsou jen některé ze superlativů nejnovější Saltigy.

Saltiga není ničím menším než úsvitem nového věku při těžkém mořském rybolovu. S tímto navijákem se plní rybářské sny. Použití high-tech těla Monocoque v kombinaci s dokonalým designem vás plně přesvědčí. Integrovaním všech nových průkopnických technologií DAIWA můžeme zaručit, že tato 20' Saltiga představuje nejsilnější Saltigu v historii.

- Hliníkové tělo MQ® Monocoque
- Konstrukce těla MagSealed®
- 12 kuličkových ložisek (vč. 6 CRBB® & 2 MagSealed® BB)
- HARDBODYZ® AIR ROTOR®
- CNC strojově obráběné převody Duralumin
- Infinite Anti-Reverse®
- Brzdový systém ATD™
- 14 karbonových brzdných disků
- Křížové navijení vlasce Cross Wrap®
- ABS® hliníková cívka na dlouhé hody
- Jednodílný AIR BAIL®
- Rolnička MagSealed®
- CNC strojově obráběná hliníková klíčka
- Manuální překlapeč

Další vybavení:

- Vybaveno hliníkovou brzdovou maticí



| Prod. č. | Velikost | BB MSBB | BB CRBB | BB celkem | Návin m/mm | Poměr | Návin cm | Brzda kg | Hmotnost g |
|-----------|----------|---------|---------|-----------|------------|-------|----------|----------|------------|
| 10310-080 | 8000-H | 2 | 6 | 12 | 300/0.33 | 5.8:1 | 111 | 25.0 | 655 |
| 10310-100 | 10000-H | 2 | 6 | 12 | 300/0.37 | 5.8:1 | 118 | 25.0 | 655 |
| 10310-101 | 10000-P | 2 | 6 | 12 | 300/0.37 | 4.8:1 | 98 | 25.0 | 645 |
| 10310-140 | 14000-XH | 2 | 6 | 12 | 300/0.40 | 6.2:1 | 134 | 25.0 | 665 |
| 10310-141 | 14000-P | 2 | 6 | 12 | 300/0.40 | 4.8:1 | 104 | 25.0 | 655 |
| 10310-180 | 18000-H | 2 | 6 | 12 | 300/0.47 | 5.8:1 | 127 | 30.0 | 885 |
| 10310-200 | 20000-H | 2 | 6 | 12 | 300/0.52 | 5.8:1 | 143 | 30.0 | 890 |



SALTIGA

M A D E I N F I E L D



23 SALTIGA

MOŘSKÝ PŘÍVLAČOVÝ NAVIJÁK

AIRDRIVE
DESIGN

MQ

MAGSEALED

ATD
AUTOMATIC DRAG SYSTEM



Malé navijáky Saltiga nabízejí obrovský výkon a špičkovou japonskou technologii.

Spolu s hliníkovým tělem navijáku MQ se nový design Airdrive stará o nejvyšší odolnost a citlivost – ideální, když se na silné bojovníky, jako jsou halibut, tuňák nebo kranas, zaměřujete s poměrně lehkým náčiním.

Rotor Airdrive snižuje hmotnost přední části navijáku, což optimalizuje vyvážení prutu – výsledkem je lepší odhozový výkon a optimalizovaná citlivost při prezentaci nástrahy. Snižování hmotnosti rotoru dále vede ke snížení počátečního odporu, což dále optimalizuje reakci a citlivost.

Dutý jednodílný překlapeč Airdrive se stará o optimální vedení vlasce a snižuje riziko zamotání při nahazování.

CNC obráběné hnací kolo je vyrobeno z duralu G1 a je speciálně potaženo pro ještě hladší chod než obvykle. Hřídel Airdrive Shaft vytváří na pastorku nízkokontaktní strukturu, která minimalizuje třecí odpor na hřídeli a vede k hedvábně hladkému, téměř zcela tichému chodu tohoto navijáku. Konstrukce těla navijáku Monocoque umožňuje použití větší převodové jednotky s lepším přenosem síly a delší životností při vysokém zatížení. Tělo navijáku odolné proti deformaci se stará o optimální uložení převodů a trvale hladký chod.

Na obou stranách hřídele jsou kuličková ložiska Magsealed, která zabraňují vniknutí vody a prachových částic.



- AIRDRIVE design
- Hliníkové tělo MQ® Monocoque
- Konstrukce těla MagSealed®
- 12 kuličkových ložisek (vč. 7 CRBB® a 2 MagSealed® BB)
- AIRDRIVE ROTOR®
- CNC strojově obráběné převody G1 duralumin TOUGH DIGIGEAR®
- Infinite Anti-Reverse®
- Brzdový systém ATD™
- 10 brzdových kotoučů (5 karbonových)
- Křížové navijení vlasce Cross Wrap®
- ABS® hliníková cívka na dlouhé hody
- AIRDRIVE BAIL
- Rolnička MagSealed®
- CNC strojově obráběná hliníková klička
- Kulatá hliníková koncovka kličky
- Manuální překlapeč



| Prod. č. | Velikost | BB MSBB | BB CRBB | BB celkem | Návin m/mm | Poměr | Návin cm | Brzda kg | Hmotnost g |
|-----------|----------|---------|---------|-----------|------------|-------|----------|----------|------------|
| 10310-040 | 4000-H | 2 | 7 | 12 | 150/0.37 | 5.7:1 | 90 | 12.0 | 345 |
| 10310-050 | 5000-H | 2 | 7 | 12 | 150/0.40 | 5.7:1 | 96 | 15.0 | 365 |
| 10310-060 | 6000-H | 2 | 7 | 12 | 150/0.43 | 5.7:1 | 101 | 15.0 | 400 |
| 10310-061 | 6000-XH | 2 | 7 | 12 | 150/0.43 | 6.2:1 | 110 | 15.0 | 400 |



CERTATE

S A L T W A T E R





24 CERTATE SW

NEW

MOŘSKÝ PŘÍVLAČOVÝ NAVIJÁK

AIRDRIVE
DESIGN

ATD

MQ

Menší velikosti Certate SW jsou nyní k dispozici také s designem Airdrive!

Navijáky pro mořský rybolov 24 Certate SW kombinují dokonalou odolnost s maximální uživatelskou přívětivostí. Díky rotoru Airdrive z materiálu Zaion lze použít lehčí rotor, který snižuje setrvačnost a zvyšuje citlivost. Dutý překlápěč Airdrive zajišťuje menší zamotávání vlasce díky nově navrženému ramenu překlápěče a poskytuje snadnější ovládání, zejména ve větrných podmínkách. Hřídel Airdrive snižuje styčnou plochu hřídele s ozubeným kolem a zajišťuje velmi plynulé otáčení. Mimořádně robustní strojově obráběné převody Tough Digigear obsahují nadměrně velké zuby a snadno zvládají vysoké nároky při mořském rybolovu. MQ konstrukce hliníkového těla zajišťuje dokonalý přenos výkonu a maximální pevnost. Konstrukce Magsealed na rolničce a hlavní hřídeli zabraňuje vnikání slané vody a prachových částic a výrazně omezuje možnou korozi uvnitř těla. ATD brzda s uhlíkovými podložkami vydrží i ty nejtěžší tahy. Klička disponuje kulatou EVA koncovkou.

- AIRDRIVE design
- Hliníkové tělo MQ® Monocoque
- 10 kuličkových ložisek (vč. 5 CRBB®)
- ZAION® AIRDRIVE ROTOR
- CNC strojově obráběné převody Duralumin
- Brzdny systém ATD™
- AIRDRIVE ABS® cívka na daleké hody
- AIRDRIVE BAIL
- Rolnička Twist Buster® III
- Kulatá EVA koncovka kličky
- Vyrobeno v Japonsku

Brzda:

Velikost 4000 je vybavena 3 uhlíkovými podložkami. Velikosti 5000/6000 jsou vybaveny 5 uhlíkovými podložkami.



| Prod. č. | Velikost | BB CRBB | BB celkem | Návin m/mm | Poměr | Návin cm | Brzda kg | Hmotnost g |
|-----------|----------|---------|-----------|------------|-------|----------|----------|------------|
| 10316-400 | 4000-H | 5 | 10 | 150/0.37 | 5.7:1 | 90 | 12.0 | 335 |
| 10316-401 | 4000-XH | 5 | 10 | 150/0.37 | 6.2:1 | 98 | 12.0 | 335 |
| 10316-500 | 5000-H | 5 | 10 | 150/0.40 | 5.7:1 | 96 | 15.0 | 345 |
| 10316-501 | 5000-XH | 5 | 10 | 150/0.40 | 6.2:1 | 104 | 15.0 | 345 |
| 10316-600 | 6000-H | 5 | 10 | 150/0.43 | 5.7:1 | 101 | 15.0 | 375 |
| 10316-601 | 6000-XH | 5 | 10 | 150/0.43 | 6.2:1 | 110 | 15.0 | 375 |



21 CERTATE SW

MOŘSKÝ PŘÍVLAČOVÝ NAVIJÁK



MAGSEALED



Odolný naviják s Monocoque tělem pro lov velkých ryb v extrémních podmínkách mořského rybolovu.

S navijákem Certate SW DAIWA nabízí extrémně odolný mořský naviják pro ambiciózní rybářská dobrodružství jak v tropech, tak třeba při lovu halibuta v Norsku. Díky MQ designu je trakční kolo zvětšeno až o 40% ve srovnání s konvenčními navijáky této velikosti, což výrazně zvětšuje přenos síly a životnost. Zvětšením zubů na ozubeném kole se také dále zvyšuje jeho životnost a MQ konstrukce se stará o optimální odolné uložení ozubeného kola v těle. Speciální proces potahování zabraňuje korozi pod vrstvou barvy. Brzdový systém ATD je vybaven prémiovými karbonovými brzdovými disky a zajišťuje optimální výkon brzdy při zatížení, bez vysokého počátečního odporu, což navíc prodlužuje životnost, a to i při častém používání v mimořádně tvrdých soubojích – ideální na středně velké tuňáky a další ryby! S extra hlasitým cvakáním brzdy!

- Hliníkové tělo MQ® Monocoque
- Konstrukce těla MagSealed®
- ZAION® AIR ROTOR®
- CNC strojově obráběné převody G1 duralumin TOUGH DIGIGEAR®
- Permanentní Infinite Anti-Reverse®
- Brzdový systém ATD™
- Karbonové brzdové disky
- Křížové navijení vlasce Cross Wrap®
- Kovaná hliníková cívka na daleké hody ABS®
- AIR BAIL®
- Strojově obráběná hliníková šroubovací klička
- Od velikosti 8000 - manuální překlapáč
- Vyrobeno v Japonsku



Vybavení:

Kuličková ložiska

Velikosti 8000 až 18000 obsahují 8 kuličkových ložisek, včetně 1 kuličkového ložiska CRBB a 1 kuličkového ložiska MagSealed.

Disky brzdy

Velikosti 8000 až 14000 obsahují 7 karbonových brzdových disků a velikost 18000 9 karbonových brzdových disků.

Koncovka kličky

Modely 8000-P a 10000-P s kulatou EVA koncovkou.

| Prod. č. | Velikost | BB MSBB | BB CRBB | BB celkem | Návin m/mm | Poměr | Návin cm | Brzda kg | Hmotnost g |
|-----------|----------|---------|---------|-----------|------------|-------|----------|----------|------------|
| 10315-080 | 8000-H | 1 | 1 | 8 | 300/0.33 | 5.8:1 | 111 | 25.0 | 625 |
| 10315-081 | 8000-P | 1 | 1 | 8 | 300/0.33 | 4.8:1 | 92 | 25.0 | 615 |
| 10315-100 | 10000-H | 1 | 1 | 8 | 300/0.37 | 5.8:1 | 118 | 25.0 | 630 |
| 10315-101 | 10000-P | 1 | 1 | 8 | 300/0.37 | 4.8:1 | 98 | 25.0 | 620 |
| 10315-140 | 14000-XH | 1 | 1 | 8 | 300/0.40 | 6.2:1 | 134 | 25.0 | 635 |
| 10315-180 | 18000-H | 1 | 1 | 8 | 300/0.47 | 5.8:1 | 131 | 30.0 | 850 |



23 CALDIA SW

MOŘSKÝ PŘÍVLAČOVÝ NAVIJÁK



AIR ROTOR

MAGSEALED



Nový naviják pro mořský rybolov s tělem navijáku MQ a extra silnými převody!

S navijákem Caldia SW nabízí DAIWA mimořádně silný a odolný mořský naviják pro lov tresek a halibutů, stejně jako pro středně těžký lov kranasů, mahi mahi a dalších ryb. Hliníkové tělo MQ umožňuje použití podstatně větších převodů, které vykazují mimořádnou navijecí sílu a odolnost. Díky speciálním velkým zubům převodů Tough Digigear se zlepšuje přenos síly a zároveň se výrazně zvyšuje hladkost chodu a životnost navijáku. Konstrukce Magsealed na hřídeli zabraňuje vniknutí slané vody a částeček nečistot, a tím snižuje riziko koroze.

Spolu s brzdovými podložkami z uhlíkových vláken se brzdný systém ATD stará o rovnoměrné uvolňování vlasce při zátěži, vysokou brzdovou sílu a dlouhou životnost. S extra pevnou hliníkovou kličkou s extra velkou koncovkou ve tvaru T.

- Hliníkové tělo MQ® Monocoque
- Konstrukce těla MagSealed®
- 6 kuličkových ložisek (vč. 1 CRBB®)
- AIR ROTOR®
- TOUGH DIGIGEAR®
- Konstrukce hřídele MagSealed®
- Brzdový systém ATD™
- Křížové navijení vlasce Cross Wrap®
- CNC strojově obráběná hliníková cívka
- AIR BAIL®
- Strojově obráběná hliníková šroubovací klička
- Koncovka kličky T-Shape



| Prod. č. | Velikost | BB CRBB | BB celkem | Návin m/mm | Poměr | Návin cm | Brzda kg | Hmotnost g |
|-----------|-----------|---------|-----------|------------|-------|----------|----------|------------|
| 10320-405 | 4000D-CXH | 1 | 6 | 150/0.37 | 6.2:1 | 99 | 12.0 | 290 |
| 10320-605 | 6000D-H | 1 | 6 | 150/0.43 | 5.7:1 | 101 | 12.0 | 425 |
| 10320-805 | 8000-H | 1 | 6 | 200/0.40 | 5.7:1 | 110 | 15.0 | 630 |
| 10320-105 | 10000-H | 1 | 6 | 200/0.47 | 5.7:1 | 121 | 15.0 | 645 |



20 BG MQ

MOŘSKÝ PŘÍVLAČOVÝ NAVIJÁK

MQ

ATD
AUTOMATIC DRAG SYSTEM

TOUGH DIGIGEAR

HardBodyz
Light & Rigid Metal Construction

Ultra silný naviják na přívlač a lov na moři.

S navijáky BG DAIWA představuje novou generaci neuvěřitelně silných a odolných BG navijáků. Vynikají špičkovým přenosem výkonu a odolností. Ozubená kola mají zvětšené zuby, což vede k ještě větší odolnosti a dlouhé životnosti. Hliníkové tělo odolné proti deformaci zabezpečuje optimální uložení převodů a permanentně hladký chod. V závislosti na velikosti jsou navijáky BG MQ tou pravou volbou pro středně-těžkou přívlač ve sladkých vodách – zejména pro lov s těžkými nástrahami – ale jsou vhodné také pro extrémní mořský rybolov, například lov tuňáků. Velikosti 6000 a 20000 jsou vybaveny zesílenými a ještě výkonnějšími převody pro náročný rybolov v Norsku, například pro lov velkých tresek a halibutů.

- Hliníkové tělo MQ® Monocoque
- 6 kuličkových ložisek
- TOUGH DIGIGEAR®
- Infinite Anti-Reverse®
- Brzdňý systém ATD™
- Karbonové brzdňé disky
- Křížové navijení vlasce Cross Wrap®
- ABS® hliníková cívka na dlouhé hody
- Rolnička Twist Buster® II
- CNC strojově obráběná hliníková klička
- Hi-Grip koncovka kličky
- Od velikosti 6000 - manuální překlapěč



| Prod. č. | Velikost | BB celkem | Návin m/mm | Poměr | Návin cm | Brzda kg | Hmotnost g |
|-----------|----------|-----------|------------|-------|----------|----------|------------|
| 10465-250 | 2500D-H | 6 | 150/0.28 | 5.7:1 | 80 | 10.0 | 235 |
| 10465-300 | 3000D-XH | 6 | 150/0.33 | 6.2:1 | 83 | 10.0 | 265 |
| 10465-400 | 4000D-XH | 6 | 150/0.37 | 6.2:1 | 99 | 12.0 | 285 |
| 10465-600 | 6000D-H | 6 | 150/0.43 | 5.7:1 | 101 | 12.0 | 430 |
| 10465-080 | 8000-H | 6 | 300/0.33 | 5.7:1 | 110 | 15.0 | 635 |
| 10465-100 | 10000-H | 6 | 300/0.37 | 5.7:1 | 117 | 15.0 | 640 |
| 10465-020 | 20000 | 6 | 300/0.52 | 5.3:1 | 134 | 20.0 | 860 |



BG

MOŘSKÝ PŘÍVLAČOVÝ NAVIJÁK

AIR ROTOR

HardBodyZ™
Light & Rigid Metal Construction

DIGIGEAR

ATD
AUTOMATIC DRAG SYSTEM

DAIWA navijáky BG kombinují nejvyšší odolnost se silou při navijení a s hedvábně hladkým chodem.

Tělo navijáku HardBodyZ je vyrobeno z hliníku a je bezpečným a pevným obalem pro převody Digigear II. Tyto převody zaručují optimální rozložení síly při zdolávání ryby. ABS hliníková cívka navijáku je vybavena gumovým kroužkem, který kompletně zabraňuje prokluzování hladké pletené šňůry. To vše se ukrývá v odolném navijáku BG, který má mimo jiné i skvělý design.

Povrch navijáku BG prošel speciální procedurou úpravy a je opatřen bezbarvým povrchem, který chrání naviják proti odírání a olupování barvy, obzvláště při náročném rybolovu na moři. Radost z navijáku vydrží déle!

Klíčka navijáku je pevně přišroubovaná k tělu a je vysoce odolná proti kroucení či ohnutí. Dodá vám perfektní jistotu při náročných soubojích na moři.

Navijáky BG začínající na velikosti 4500 jsou velmi vhodné a pro těžké jiggování nebo nekompromisní lov sumců.

- Tělo navijáku **HARDBODYZ™**
- **6** kuličkových ložisek
- **AIR ROTOR™**
- **DIGIGEAR™ II**
- **Infinite Anti-Reverse™**
- **Brzdny systém ATD™**
- **ABS™ II** hliníková cívka
- **Rolníčka Twist Buster™ II**
- **Hliníková klíčka**
- **Od velikosti 4500 - manuální překlapeč**



| Prod. č. | Velikost | BB celkem | Návin m/mm | Poměr | Návin cm | Brzda kg | Hmotnost g |
|-----------|----------|-----------|------------|-------|----------|----------|------------|
| 10460-250 | 2500 | 6 | 190/0.25 | 5.6:1 | 84 | 4.0 | 265 |
| 10460-300 | 3000 | 6 | 220/0.28 | 5.6:1 | 95 | 6.0 | 305 |
| 10460-350 | 3500 | 6 | 220/0.30 | 5.7:1 | 97 | 6.0 | 400 |
| 10460-400 | 4000 | 6 | 270/0.30 | 5.7:1 | 101 | 6.0 | 405 |
| 10460-450 | 4500 | 6 | 320/0.35 | 5.7:1 | 109 | 10.0 | 625 |
| 10460-500 | 5000 | 6 | 430/0.35 | 5.7:1 | 120 | 10.0 | 640 |
| 10460-650 | 6500 | 6 | 340/0.45 | 5.3:1 | 123 | 15.0 | 835 |
| 10460-800 | 8000 | 6 | 500/0.45 | 5.3:1 | 135 | 15.0 | 850 |



Baitcastové navijáky

TWS[®]
T-Wing System



Systém DAIWA T-Wing řeší odvěký odhozový problém baitcastových navijáků.

Otvor ve tvaru T umožňuje šňůře při náhozu běžet volně z navijáku a vyhnout se tření o rohy nebo vrchní část navijáku. Tím výrazně omezuje tření, které způsobuje zpomalení náhozu.

Při návínu se šňůra vrátí do nižší a užší části T-WING systému pro rovnoměrné rozložení šňůry po celé šířce cívky.

S běžnými systémy návínu vlasce je vlasce nebo šňůra veden očkem ve velmi ostrém úhlu. Výsledkem je velké tření při náhozu, zejména pokud je průchozí očko „zaparkováno“ na straně navijáku. T-WING umožňuje šňůře při náhozu běžet volně z navijáku a vyhnout se tření o rohy nebo vrchní část navijáku.

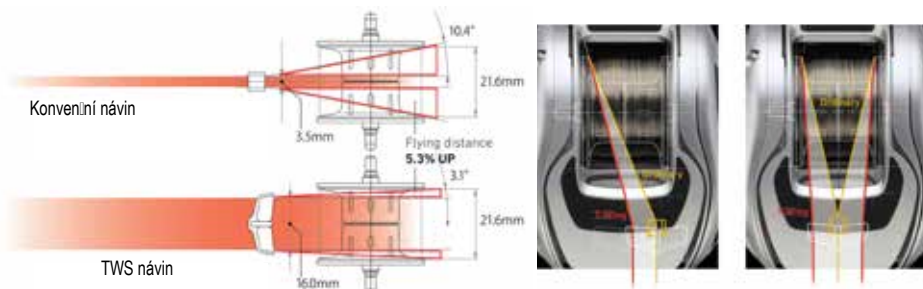



SV BOOST

Koncepce brzdy SV BOOST optimalizuje vrhací vzdálenosti a současně snižuje nebezpečí zpětných rázů. Nastavení cívky je předkonfigurováno, což eliminuje potřebu upravovat mechanický odpor brzdy. Obsahuje následující technické detaily: Extrémně lehká duralová cívka **G1 okamžitě uvolňuje vlasce bez** velkého počátečního odporu. Menší nástrahy lze nahodit velmi pohodlným způsobem.

ZERO ADJUSTER mechanického odporu je přednastaven způsobem, který vede k optimálním vzdálenostem odhozu. (toto nastavení se nedoporučuje měnit)

ZERO SHAFT je vyroben z extrémně krátké osy cívky, která způsobuje nízké tření a okamžitě uvolnění vlasce při odhozu. Ideální pro menší nástrahy. Systém TWS™ snižuje tření vlasce během náhozu.

Pro doladění je magnetická brzda nastavena podle použité hmotnosti nástrahy. To vede ke snížení vůle a optimalizovanému odhazovacímu výkonu. Ve srovnání s konceptem SV vstupuje magnetický odpor do hry během závěrečné fáze náhozu.

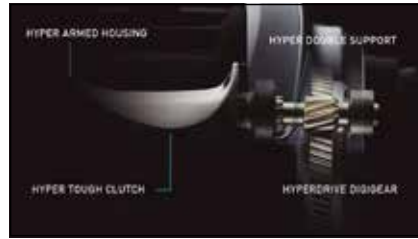

HYPERDRIVE DESIGN

HYPER DRIVE DESIGN

Koncept HYPER DRIVE DESIGN zahrnuje kombinaci různých výrobních technik, které výrazně zlepšují fungování a životnost navijáků.

HYPER ARMED HOUSING – odolný kovový rám (hořčík, hliník), který ukládá převodovku bezpečným způsobem do těla navijáku.

HYPER DOUBLE SUPPORT – pastorek je na obou stranách uložen pomocí kuličkového ložiska, což vede k lepšímu a rovnoměrnějšímu přenosu síly z rukojeti. Povrch pastorku je speciálně upraven, aby se zabránilo elektrostatické korozi.

HYPER TOUGH CLUTCH – mechanika překlápěče byla optimalizována tak, aby zůstal bezpečně ve své poloze i při prudkých hodech.

HYPER DRIVE DIGIGEAR – převody jsou dále posíleny většími zuby v trakčním kole, ale přesto nabízejí velmi hladký chod díky speciálnímu výrobnímu postupu.

U.T. Drag



Brzda Ultimate Tournament Drag zajišťuje perfektní spolupráci mezi brzdou kontrolou, brzdou silou a super-jemným návinem vlasce.

DIGIGEAR®



CNC frézované digitálně navrhované převody Power, které odolají nejvyššímu tlaku. Přesnost ozubení převodů je desetkrát větší než u běžných převodů.

MAGFORCE® V/Z



Vysoce přesný nahazovací kontrolní systém, který předchází zamotání vlasce. Ten kontroluje odstředivé síly cívky během první části náhozu, kdy je riziko zamotání vlasce nejvyšší. Potom se toto riziko snižuje automaticky, náhozy jsou delší, díky nižšímu tlaku vyvíjenému na cívku.

AIRMETAL



Rám a boční díly, které obklopují převody, jsou vyrobeny z Air Metal magnézia, které znamená vyšší stabilitu a odolnost proti poškození, přitom je naviják stále lehký.

MAGFORCE 3D®

Brzdový systém Magforce 3D Vám nabízí výběr vzdálenosti magnetu od cívky a tím nastavit sílu magnetické brzdy. Pomocí ovladače lze nastavit základní tři kroky.

- MAX BRAKE
- ALL-ROUND
- LONG CAST

→ MAX BRAKE
→ ALL ROUND
→ LONG CAST

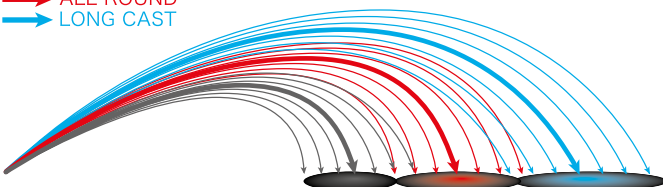

MAX BRAKE

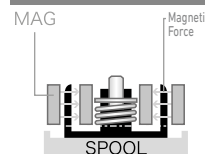

MAX BRAKE - maximální brzda - nabízí maximální magnetickou brzdou - velmi vhodná při nahazování proti větru nebo s malými nástrahami.



ALL ROUND

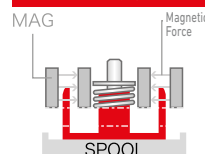

ALL-ROUND - univerzální - lehce snižuje indukci pohybem těla nahoru, což omezuje brzdou akci při maximální rychlosti. Perfektní univerzální nastavení pro většinu situací.



LONG CAST

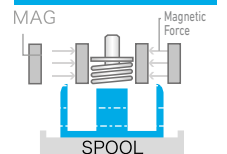

LONG CAST - dlouhý nához - magnety se vzdálí od induktoru, takže je magnetická brzda minimalizovaná pro největší rychlost - skvěle pro nához na velké vzdálenosti.



Ultimate Bass Fishing Gears



**HYPERDRIVE
DESIGN**

24 STEEZ SV TW 100

NEW

BAITCASTOVÝ NAVIJÁK

HYPERDRIVE
DESIGN

HYPER
DIGIGEAR

24 Steez SV TW – nová generace - s dokonalými nahazovacími vlastnostmi!

24 Steez SV TW byl v mnoha detailech dále vylepšen, aby se s ním snadno manipulovalo, zejména při nahazování. Nový design Ultimate Casting se zcela zaměřuje na pohodlí a výkon při nahazování. Magnetická brzda Ultimate Casting se systémem SV Boost zajišťuje lepší odhozové vzdálenosti a méně problémů s vlascem při nahazování díky dvoustupňovému zapojení magnetických induktorů. Regulator Ultimate Casting Zero Adjuster byl přepracován, což má za následek, že v podstatě není možné provádět žádné náhlé změny. Díky pokroku v technologii magnetické brzdy s brzdou SV Boost již v dnešní době není nutné nastavovat mechanickou brzdou u těchto navijáků DAIWA. Veškeré potřebné přizpůsobení lze plně pokrýt samotnou magnetickou očíslovanou brzdou. U technologie Ultimate Casting Line Guide byl vylepšen systém TWS mírnou změnou jeho velikosti a úhlu, takže dochází k menšímu tření vlasce a prodloužení nahazovací vzdálenosti. U mimořádně lehké cívky Ultimate Casting se použitím duralu G1 snížila hmotnost, a tím se zlepšila setrvačnost, čímž se dále zvýšil výkon při nahazování. Lehké tělo navijáku je kompletně vyrobeno z hořčíku a zajišťuje podporu převodům Hyper Drive Digigear uvnitř navijáku, které jsou odolné proti kroucení.

Díky Hyper Double Support je hřídel vedena téměř bezkontaktně na pastorku dvěma kuličkovými ložisky a zajišťuje plynulou rotaci se zlepšeným přenosem síly při navijení. S tímto navijákem můžete jednoduše nahazovat, jak si přejete. Perfektně se hodí pro nahazování zátěží od 5g do 40g.

- HYPER DRIVE Design
- Konstrukce odolná vůči slané vodě
- 12 kuličkových ložisek CRBB®
- HYPER DIGIGEAR®
- Brzdový systém UTD®
- Hvězdicová brzda s click systémem
- Systém T-Wing (TWS™)
- SV boost cívka
- Koncovka klíčky I-Shape
- Verze na levou ruku
- Vyrobeno v Japonsku



| Prod. č. | Velikost | BB CRBB | BB celkem | Návin m/mm | Návin (2) m/mm | Poměr | Návin cm | Brzda kg | Hmotnost g |
|-----------|----------|---------|-----------|------------|----------------|-------|----------|----------|------------|
| 10723-100 | 100L | 12 | 12 | 80/0.28 | 70/0.31 | 6.7:1 | 67 | 6.0 | 160 |
| 10723-101 | 100HL | 12 | 12 | 80/0.28 | 70/0.31 | 7.8:1 | 78 | 6.0 | 160 |
| 10723-102 | 100XHL | 12 | 12 | 80/0.28 | 70/0.31 | 8.5:1 | 85 | 6.0 | 160 |



Verze pro levou ruku



21 STEEZ LIMITED SV TW HL

BAITCASTOVÝ NAVIJÁK

TWS
T-Wing System

SV
BOOST

HYPERDRIVE
DESIGN

MAG SEALED

Nový špičkový baitcasterový naviják z japonské řady DAIWA. Díky kombinaci nového konceptu Hyper Drive Design s novým konceptem brzdy SV Boost nyní nabízí extrémně lehké, ale vysoce odolné tělo. Naviják byl pečlivě vyladěn tak, aby poskytoval optimální výkon bez potřeby časově náročného nastavování.

Koncepce Hyper Drive Design obsahuje kombinaci odolného krycího hořčíku – Hyper Armed Housing, který bezpečně upevňuje převody v rámu navijáku – s CNC obráběným Hyper Drive Digigear. Tyto převody jsou dále posíleny většími zuby v trakčním kole, ale přesto nabízejí velmi hladký chod díky speciálnímu výrobnímu postupu. Překlapáč Hyper Tough Clutch lever byl optimalizován tak, aby zůstal bezpečně ve své poloze i při prudkých náhozech. Díky dvojité podpěře Hyper Double Support je pastorek převodovky namontován pomocí kuličkového ložiska na obou stranách, což vede k lepšímu a výkonnějšímu přenosu síly z klíčky. Povrch pastorku je speciálně ošetřen, aby se zabránilo elektrostatické korozi, což vede k ještě delší životnosti.

Nová koncepce brzdy SV Boost optimalizuje vrhací vzdálenosti a současně snižuje nebezpečí zpětných rázů. Obsahuje následující technické detaily:

- Extrémně lehká duralová cívka G1 okamžitě uvolňuje vlasce bez velkého počátečního odporu. Menší nástrahy lze nahodit velmi pohodlným způsobem.
- Nastavení mechanického odporu Zero Adjuster je přednastaveno způsobem, který vede k optimálním vzdálenostem odhozu. (toto nastavení se nedoporučuje měnit)
- Hřídel Zero Shaft je vyrobena z extrémně krátké osy cívky, která způsobuje nízké tření a okamžité uvolnění vlasce při odhozu. Ideální pro menší nástrahy.
- Systém TWS snižuje tření vlasce během náhozu.
- Pro doladění je magnetická brzda nastavena podle použité hmotnosti nástrahy. To vede ke snížení vůle a optimalizovanému odhazovacímu výkonu. Ve srovnání s konceptem SV vstupuje magnetický odpor do hry během závěrečné fáze náhozu.
- Perfektní na velmi malé a lehké nástrahy.

Vhodný na mořský rybolov.



- **HYPER DRIVE Design**
- **Hořčíkové tělo navijáku AIR METAL® Magnesium**
- **12 kuličkových ložisek CRBB®**
- **HYPER DRIVE DIGIGEAR®**
- **Koncepce brzdy SV Boost**
- **Brzdny systém UTD®**
- **Hvězdicová brzda s click systémem**
- **Systém T-Wing (TWS™)**
- **Cívka G1 duralumin SV**
- **Měkká koncovka klíčky**
- **Verze na levou ruku**
- **Vyrobeno v Japonsku**

Průměr cívky: 34mm



Verze pro levou ruku

| Prod. č. | Velikost | BB CRBB | BB celkem | Návin m/mm | Poměr | Návin cm | Brzda kg | Hmotnost g |
|-----------|----------|---------|-----------|------------|-------|----------|----------|------------|
| 10015-100 | 1000HL | 12 | 12 | 90/0.33 | 7.1:1 | 75 | 5.0 | 160 |



STEEZ A II TW

BAITCASTOVÝ NAVIJÁK

HYPERDRIVE
DESIGN

HYPER
DIGIGEAR

ATD
AUTOMATIC DRAG SYSTEM

TWS
T-Wing System

Extra silný baitcastový naviják z Japonska!

S navijákem Steez A II TW představuje DAIWA nový naviják „Made in Japan“, který je speciálně navržen pro vysoké zatížení a velké nástrahy. Tento naviják lze použít i při mořském rybolovu a je použitelný pro nástrahy o hmotnosti od 7g až do 50g. Jedno kuličkové ložisko Magsealed a 9 kuličkových ložisek CRBB spolu s omyvatelnou konstrukcí vedou k vysoké odolnosti a dlouhé životnosti i v náročných podmínkách mořského rybolovu.

Konstrukce Hyperdrive představuje kombinaci Hyper Armed uložení odolného proti deformaci s převody Hyperdrive Digigear s extra velkými zuby, což vede k optimálnímu výkonu při navijení a mimořádné odolnosti. Speciální spojka Hyper Tough Clutch je navržena tak, aby podporovala spolehlivé nahazování – zabráňuje nechtěnému pootočení při silných náhozech. Dvojitá opora Hyper Double Support u pastorku je vybavena kuličkovými ložisky na obou stranách cívky, což vede k lepšímu uložení a přenosu síly z kličky na rotor.

Nulové nastavení mechanické brzdy je přednastaveno tak, aby vedlo k optimálnímu odhozovým vzdálenostem (doporučujeme toto nastavení neměnit).

Mechanismus brzdy je vodotěsný – celý naviják lze bez problému čistit pod tekoucí vlažnou vodou.



- HYPER DRIVE Design
- Odolný vůči slané vodě
- 10 kuličkových ložisek (vč. 9 CRBB® & 1 MagSealed® BB)
- HYPER DIGIGEAR® II
- Brzdový systém Mag-Z Boost
- Voděodolný systém brzdy ATD™
- Jemně nastavitelná brzda s klik-systémem
- Systém T-Wing (TWS™)
- Cívka G1 duralumin SV
- Koncovka kličky I-Shape
- Verze na levou ruku
- Vyrobeno v Japonsku



| Prod. č. | Velikost | BB MSBB | BB CRBB | BB celkem | Návin m/mm | Poměr | Návin cm | Brzda kg | Hmotnost g |
|-----------|----------|---------|---------|-----------|------------|-------|----------|----------|------------|
| 10720-100 | 1000L | 1 | 9 | 10 | 90/0.33 | 6.3:1 | 67 | 6.0 | 190 |
| 10720-105 | 1000HL | 1 | 9 | 10 | 90/0.33 | 7.1:1 | 75 | 6.0 | 190 |



Verze pro levou ruku



23 SS AIR 8.5 L

BAITCASTOVÝ NAVIJÁK

HYPERDRIVE
DESIGN

UTD Drag
ULTIMATE TOURNAMENT DRAG

TWS
T-Wing System

23' SS Air – s konstrukcí Hyperdrive Design.

Naviják SS je vhodný zejména pro jemný rybolov a pro lehké a ultra lehké nástrahy o hmotnosti 3,5 až 12g. Konstrukce Hyperdrive spojuje několik konstrukčních prvků, které výrazně zlepšují chod a životnost navijáku.

Hoříčkové pouzdro Hyper Armed Housing se stará o uložení převodů odolné proti deformaci. Převody Hyperdrive Digigear jsou díky větším zubům odolnější a nabízí hedvábně hladký chod.

Speciální spojka Hyper Tough Clutch je navržena tak, aby zabráňovala nechtěnému pootočení při silných náhozech. Dvojitá opora Hyper Double Support u pastorku je vybavena kuličkovými ložisky na obou stranách cívky, což vede k lepšímu uložení a přenosu síly z klíčky na rotor. Duralová cívka Air Spool se spouští okamžitě a bez odporu. Také menší nástrahy lze nahazovat velmi pohodlně.

Nulové nastavení mechanické brzdy je přednastaveno tak, aby vedlo k optimálním odhozovým vzdálenostem (doporučujeme toto nastavení neměnit).

Celý naviják lze bez problému čistit pod tekoucí vlažnou vodou, a proto je perfektně vhodný pro použití při mořském rybolovu.



- HYPER DRIVE Design
- Konstrukce odolná vůči slané vodě
- 8 kuličkových ložisek (vč. 4 CRBB®)
- HYPER DRIVE DIGIGEAR®
- Brzdný systém UTD®
- Jemně nastavitelná brzda s klik-systémem
- Systém T-Wing (TWS™)
- Cívka G1 duralumin
- Koncovka klíčky I-Shape
- Verze na levou ruku
- Vyrobeno v Japonsku



Verze pro levou ruku

| Prod. č. | Velikost | BB CRBB | BB celkem | Návin m/mm | Poměr | Návin cm | Brzda kg | Hmotnost g |
|-----------|----------|---------|-----------|------------|-------|----------|----------|------------|
| 10027-085 | 8.5L | 4 | 8 | 45/0.235 | 8.5:1 | 74 | 3.5 | 145 |



21 ZILLION SV TW PL / XHL

BAITCASTOVÝ NAVIJÁK

TWS
T-Wing System

SV BOOST

HYPERDRIVE DESIGN

HardBodyz™
Light & Rigid Metal Construction

Vynikající multiplikátor z japonské řady DAIWA s brzdovým systémem SV Boost pro optimalizované náhozy a konceptem Hyper Drive Design.

Naviják 21' Zillion SV TW je k dispozici ve dvou různých verzích – model PL je navržen pro poněkud větší a těžší nástrahy, které lze pohodlně stahovat díky nižšímu převodovému poměru. Perfektní pro rybaření ve větších hloubkách nebo pro mořský rybolov.

Kombinací konceptu Hyper Drive Design a nového konceptu brzdy SV Boost nabízí DAIWA lehký, ale dokonale odolný baitcasterový naviják, který je navržen tak, aby poskytoval optimální výkon při rybaření s širokou škálou hmotností nástrah.

Koncepce Hyper Drive Design znamená kombinaci různých vlastností, které optimalizují životnost a ovládání navijáku.

Koncepce brzdy SV Boost optimalizuje vrhací vzdálenosti a současně snižuje nebezpečí zpětných rázů. Obsahuje následující technické detaily:

- Extrémně lehká duralová cívka G1 okamžitě uvolňuje vlasce bez velkého počátečního odporu.
- Nastavení mechanického odporu Zero Adjuster je přednastaveno způsobem, který vede k optimálním vzdálenostem odhozu. (toto nastavení se nedoporučuje měnit)
- Hřídel Zero Shaft je vyrobena z extrémně krátké osy cívky, která způsobuje nízké tření a okamžitě uvolnění vlasce při odhozu. Ideální pro menší nástrahy.
- Systém TWS snižuje tření vlasce během náhozu.
- Pro doladění je magnetická brzda nastavena podle použité hmotnosti nástrahy. To vede ke snížení vůle a optimalizovanému odhazovacímu výkonu. Ve srovnání s konceptem SV vstupuje magnetický odpor do hry během závěrečné fáze náhozu.
- Brzda cvaká.



- **HYPER DRIVE Design**
- Hliníkové tělo navijáku **HARDBODYZ™**
- 8 kuličkových ložisek (vč. 4 CRBB®)
- **HYPER DRIVE DIGIGEAR®**
- Koncepce brzdy SV Boost
- Brzdový systém UTD®
- Hvězdicová brzda s click systémem
- Systém T-Wing (TWS™)
- Cívka G1 duralumin SV
- Měkká koncovka klíčky
- Verze na levou ruku
- Vyrobeno v Japonsku

Průměr cívky: 34mm



| Prod. č. | Velikost | BB CRBB | BB celkem | Návin m/mm | Poměr | Návin cm | Brzda kg | Hmotnost g |
|-----------|----------|---------|-----------|------------|-------|----------|----------|------------|
| 10016-100 | 1000PL | 4 | 8 | 80/0.36 | 5.5:1 | 59 | 5.0 | 175 |
| 10016-105 | 1000XHL | 4 | 8 | 80/0.36 | 8.5:1 | 90 | 5.0 | 175 |



Verze pro levou ruku



TATULA

10 YEARS



TATULA BAITCAST

S baitcastovým navijákem Tatula pokračuje DAIWA ve vývoji svého T-Wing systému (TWS). TWS systém zlepšuje nahazovací schopnosti baitcastového navijáku ve srovnání s klasickými baitcasty asi o 10%.

Tohoto zlepšení je dosaženo snížením tření vlasce během náhozu, protože se šňůra odmotává z cívky v podstatně větším úhlu, což znamená menší tření. Při návínu se T-konstrukce složí dovnitř navijáku a šňůra je vedena konvenčním systémem. Nová generace T-Wing systému způsobila obrovskou senzací při svém představení v USA. Navíc cívka nového navijáku Tatula běží extrémně hladce a umožňuje skvělé náhozy.

Jeho výbava je mimořádná pro naviják v této cenové hladině a přesvědčí mnoha dalšími detaily – zejména nejnovější Air Rotation System – systém hladkého návínu, což znamená, že při navijení nástrahy jsou převody navijáku sotva cítit.



TATULA



24 TATULA SV TW 100

NEW

BAITCASTOVÝ NAVIJÁK

**HYPERDRIVE
DESIGN**

UTD[®] Drag
ULTIMATE TOURNAMENT DRAG

TWS
T-Wing System

**SV
BOOST**

24 Tatula SV TW 100 – nejnovější model Tatula, nyní se systémem SV Boost!

Baitcastový naviják 24 Tatula SV TW 100 nyní obsahuje také nový systém SV Boost. Systém SV Boost je dvoustupňový systém SV brzdy, při kterém se ve druhé fázi hodu automaticky snižuje síla magnetické brzdy. Tím se prodlouží nahazovací vzdálenost, aniž by docházelo k přetáčení cívk. Tělo navijáku bylo oproti předchozímu modelu mírně zmenšeno pro snadnější manipulaci. Konstrukce Hyper Drive se systémem Hyper Drive Digigear a Hyper Double Support zajišťuje dokonalý přenos výkonu a snižuje hlučnost. Hliníkový rám Hyper Armed zajišťuje uchycení vnitřních převodů uvnitř těla bez kroutícího momentu. Překlapěč Hyper Tough Clutch se samovolně nepřeklápí ani při silných náhozech. Perfektní univerzální naviják – vhodný pro nástrahy od cca 7g do 56g. Disponuje 90mm klikkou.



- **HYPER DRIVE Design**
- **Konstrukce odolná vůči stané vodě**
- **7 kuličkových ložisek**
- **HYPER DIGIGEAR[®] II**
- **Koncepce brzdy SV Boost**
- **Brzdny systém UTD[®]**
- **Systém T-Wing (TWS[™])**
- **Duralová SV cívka**
- **Koncovka klíčky I-Shape**
- **Verze na levou ruku**

TATULA

10
YEARS



| Prod. č. | Velikost | BB celkem | Návin m/mm | Poměr | Návin cm | Brzda kg | Hmotnost g |
|-----------|----------|-----------|------------|-------|----------|----------|------------|
| 10717-100 | 100L | 7 | 80/0.33 | 6.3:1 | 63 | 5.0 | 195 |
| 10717-101 | 100HL | 7 | 80/0.33 | 7.1:1 | 71 | 5.0 | 195 |
| 10717-102 | 100XHL | 7 | 80/0.33 | 8.1:1 | 81 | 5.0 | 195 |



Verze pro levou ruku



TATULA



24 TATULA SV TW 150

NEW

BAITCASTOVÝ NAVIJÁK

HYPERDRIVE
DESIGN

UTD^{drag}
ULTIMATE TOURNAMENT DRAG

TWS
T-Wing System

SV
BOOST

24 Tatula SV TW 150 – výkonný naviják pro velké nástrahy s brzdňm systémem SV Boost!

Baitcastový naviják 24 Tatula SV TW 150 je vhodný zejména pro větší nástrahy od cca 14g do 100g, a proto je ideální volbou pro lehký lov s velkými nástrahami, především na štiky. Naviják je vybaven inovativním systémem SV Boost, což je dvoustupňový systém SV brzdy, který ve druhé fázi hodu automaticky mírně snižuje sílu brzdy. Tím se prodlužuje odhozová vzdálenost a současně se eliminuje riziko přetočení cívky. Konstrukce Hyper Drive s výkonnými systémy Hyper Drive Digigear a Hyper Double Support zajišťuje dokonalý přenos síly převodů a snižuje jejich hlučnost. Hliníkové tělo Hyper Armed zajišťuje umístění vnitřních převodů bez kroutícího momentu. Překlapěč Hyper Tough Clutch se samovolně nepřeklapá ani při silných náhozech. Disponuje 100mm klíčkou.

- HYPER DRIVE Design
- Hliníkové tělo navijáku
- Konstrukce odolná vůči slané vodě
- 7 kuličkových ložisek (vč. 2 CRBB®)
- HYPER DIGIGEAR®
- Brzdňm systém UTD®
- Systém T-Wing (TWS™)
- Duralová cívka Ultra super SV
- Koncovka klíčky I-Shape
- Verze na levou ruku



TATULA 10 YEARS



Verze pro levou ruku

| Prod. č. | Velikost | BB CRBB | BB celkem | Návin m/mm | Poměr | Návin cm | Brzda kg | Hmotnost g |
|-----------|----------|---------|-----------|------------|-------|----------|----------|------------|
| 10717-150 | 150L | 2 | 7 | 105/0.33 | 6.3:1 | 66 | 5.0 | 205 |
| 10717-151 | 150HL | 2 | 7 | 105/0.33 | 7.3:1 | 78 | 5.0 | 205 |
| 10717-152 | 150XHL | 2 | 7 | 105/0.33 | 8.4:1 | 89 | 5.0 | 205 |



23 TATULA TW 100

BAITCASTOVÝ NAVIJÁK

HYPERDRIVE
DESIGN

UTD[®] Drag
ULTIMATE TOURNAMENT DRAG

TWS
T-Wing System

SV
CONCEPT

Univerzál s konstrukcí Hyperdrive Design!

Nová koncepce Hyperdrive Design je založena na třech hlavních pilířích – na těle Hyper Armed, které vede k uložení převodů odolnému proti deformaci, na převodech Hyperdrive Digigear, které se díky velkým zubům stará o prodlouženou životnost a vysoký přenos síly, a na spojce Hyper Tough Clutch, která zabraňuje nechtěnému pootočení při silných náhozech.

Nulové nastavení mechanické brzdy je přednastaveno tak, aby vedlo k optimálnímu odhozovému vzdálenostem (doporučujeme toto nastavení neměnit).

Celý naviják lze bez problému čistit pod tekoucí vlažnou vodou, a proto je perfektně vhodný pro použití při mořském rybolovu.

Nový naviják Tatula TW 100 je skutečně univerzální a nejlépe se uplatní s nástrahami o hmotnosti od 7g do 35g.



- HYPER DRIVE Design
- Hliníkové tělo navijáku
- Konstrukce odolná vůči stané vodě
- 7 kuličkových ložisek
- HYPER DIGIGEAR[®]
- Brzdý systém UTD[®]
- Magnetický brzdý systém Magforce[®]-Z
- Systém T-Wing (TWS[™])
- Duralová SV cívka
- Hliníková klíčka
- Koncovka klíčky I-Shape
- Verze na levou ruku



10
YEARS

TATULA

| Prod. č. | Velikost | BB celkem | Návin m/mm | Poměr | Návin cm | Brzda kg | Hmotnost g |
|-----------|----------|-----------|------------|-------|----------|----------|------------|
| 10714-110 | 100L | 7 | 100/0.33 | 6.3:1 | 67 | 5.0 | 195 |
| 10714-111 | 100HL | 7 | 100/0.33 | 7.1:1 | 75 | 5.0 | 195 |
| 10714-112 | 100XHL | 7 | 100/0.33 | 8.1:1 | 86 | 5.0 | 195 |



Verze pro levou ruku



TATULA SV TW 70

BAITCASTOVÝ NAVIJÁK

HYPERDRIVE
DESIGN

UTD Drag
ULTIMATE TOURNAMENT DRAG

TWS
T-Wing System

SV
CONCEPT

Naviják na lehké nástrahy!

Pokud hledáte kompaktní a lehký naviják, který bez problému zvládne tenké vlasce a lehké nástrahy, Tatula SV TW 70 je tou správnou volbou. Použitím konceptu SV v kombinaci s mělkou cívkou se cívka roztáčí bez velkého počátečního odporu, díky čemuž je tento naviják ideální pro nahazování malých nástrah na dlouhé vzdálenosti. Koncept Hyper Drive Design se skládá ze 4 základních prvků: odolné uložení převodů, Hyper Drive Digigear s extra velkými ozubenými koly pro optimální přenos síly a hladký chod, překlapeč Hyper Drive zajišťující přesné vedení vlasce a speciální dvojité uložení pastorek pro lepší přenos síly.



- HYPER DRIVE Design
- Hliníkové tělo navijáku
- Konstrukce odolná vůči slané vodě
- 7 kuličkových ložisek
- HYPER DIGIGEAR®
- Brzdny systém UTD®
- Systém T-Wing (TWS™)
- Cívka SV
- Hliníková klička
- Koncovka kličky I-Shape
- Verze na levou ruku



Verze pro levou ruku

| Prod. č. | Velikost | BB celkem | Návin m/mm | Poměr | Návin cm | Brzda kg | Hmotnost g |
|-----------|----------|-----------|------------|-------|----------|----------|------------|
| 10714-070 | 70HL | 7 | 80/0.26 | 7.1:1 | 66 | 4.5 | 185 |
| 10714-071 | 70XHL | 7 | 80/0.26 | 8.1:1 | 76 | 4.5 | 185 |

TATULA

18 TATULA HD LTD HL

ODOLNÝ BAITCASTOVÝ NAVIJÁK

MAGFORCE

UTD Drag
ULTIMATE TOURNAMENT DRAG

TWS
T-Wing System

Multiplikátor Tatula HD 200HL LTD byl speciálně vyvinut pro nekompromisní rybolov s těžkými nástrahami a silnými pletenými šňurami.

Extra silné mosazné převody tohoto odolného navijáku také odolávají použití těžkých shadů o velikosti 25-30cm. Převody Air Rotation zajišťují hedvábně hladký chod a systém TWS prodlužuje vrhací vzdálenost až o 10% díky sníženému tření vlasce. 7 CRBB kuličkových ložisek dělá z navijáku skvělou volbu pro lov v brakických vodách.



- Hliníkové tělo navijáku
- 7 kuličkových ložisek CRBB®
- CNC strojově obráběné převody
- Brzdny systém UTD®
- Hvězdicová brzda s click systémem
- Magnetický brzdny systém Magforce®
- Systém T-Wing (TWS™)
- Hliníková klička
- Měkká koncovka kličky
- Verze na levou ruku

TATULA

10
YEARS

| Prod. č. | Velikost | BB CRBB | Návin m/mm | Poměr | Návin cm | Brzda kg | Hmotnost g |
|-----------|----------|---------|------------|-------|----------|----------|------------|
| 10710-225 | 200HL | 7 | 180/0.32 | 6.3:1 | 71 | 6.0 | 230 |



Verze pro levou ruku

TATULA

TATULA HD HSL

ODOLNÝ BAITCASTOVÝ NAVIJÁK

MAGFORCE

UTD
ULTIMATE TOURNAMENT DRAG

TWS
T-Wing System

Odolný naviják Tatula HD 200HSL byl vyvinut na základě požadavků na větší kapacitu vlasce.

Naviják Tatula HD 200HSL má stejnou velikost těla jako modely 100, ale je schopen pojmout daleko více vlasce nebo šňůry díky hlubší cívice – je ideální na lov s umělými nástrahami a silnějšími šňůrami.

TWS systém prodlužuje vrhací vzdálenost v porovnání s běžnými multiplikátory až o 10%.

Převody Air Rotation zajišťují extrémně hladký chod navijáku.

- Hliníkové tělo navijáku
- 7 kuličkových ložisek
- CNC strojově obráběné převody
- Brzdový systém UTD®
- Hvězdicová brzda s click systémem
- Magnetický brzdový systém Magforce®
- Systém T-Wing (TWS™)
- Hliníková klíčka
- Měkká koncovka klíčky
- Verze na levou ruku

TATULA

10 YEARS



Verze pro levou ruku

| Prod. č. | Velikost | BB celkem | Návin m/mm | Poměr | Návin cm | Brzda kg | Hmotnost g |
|-----------|----------|-----------|------------|-------|----------|----------|------------|
| 10710-220 | 200HSL | 7 | 180/0.32 | 7.3:1 | 82 | 6.0 | 230 |



20 TATULA TWS 300

ODOLNÝ BAITCASTOVÝ NAVIJÁK

TWS
T-Wing System

UTD Drag
ULTIMATE TOURNAMENT DRAG

HardBodyz
Light & Rigid Metal Construction

MAGFORCE
Z

S multiplikátorem Tatula TWS 300 DAIWA poprvé nabízí levoruký multiplikátor ve velikosti 300, který byl speciálně vyvinut pro použití velkých nástrah a silných pletených šňůr.

Konstrukce s dvojitou zarážkou spolehlivě zabraňuje volnému anti-reverznímu otáčení při velmi chladných podmínkách a při extrémním namáhání.

Perfektní multiplikátor pro cílený lov velkých štik na jaře v mělkých vodách s XXL shady za použití systému Shallow-Screw. Ideální pro nástrahy až do přibližně 140g.

Tatula TWS 300 nabízí pozoruhodnou brzdou sílu 13kg! Modely XSL disponují brzdou sílou 11kg.

- Tělo navijáku **HARDBODYZ**[®]
- 7 kuličkových ložisek (vč. 2 CRBB[®])
- **DIGIGEAR**[®] II
- Dvojitý anti-reverzní systém
- Brzdový systém **UTD**[®]
- Hvězdicová brzda s click systémem
- Magnetický brzdový systém **Magforce**[®]-Z
- Systém **T-Wing** (TWS[™])
- Hliníková klíčka
- Měkká koncovka klíčky
- Verze na levou ruku



10 YEARS

| Prod. č. | Velikost | BB CRBB | BB celkem | Návin m/mm | Poměr | Návin cm | Brzda kg | Hmotnost g |
|-----------|----------|---------|-----------|------------|-------|----------|----------|------------|
| 10711-304 | 300XSL | 2 | 7 | 200/0.34 | 8.1:1 | 109 | 11.0 | 325 |
| 10711-305 | 300HL | 2 | 7 | 200/0.34 | 6.3:1 | 85 | 13.0 | 325 |



Verze pro levou ruku



TANACOM 500

ELEKTRICKÝ MULTIPLIKÁTOR



Tento silný elektrický multiplikátor s 12V motorem poskytuje spolehlivou asistenci při mořském rybolovu, (kdy máte návazce umístěné ve velkých hloubkách), který je cílený na halibuty či brosky. Kvalitní motor pracuje velmi zodpovědně i při zátěži a má dostatek silových rezerv, aby dokázal vytáhnout i velké ryby. Není divu, že jsou elektrické multiplikátory DAIWA známé jako spolehliví a téměř nezničitelní pomocníci v extrémních situacích mořského rybolovu. Rychlost navijení je zhruba 130m za minutu. Tanacom 500 můžete používat s motorem, nebo jako klasický naviják s kličkou. Energie v baterii vydrží průměrně jeden den rybaření.

- Elektronické počítadlo (metry)
- Hliníkové jednoduché tělo
- Omyvatelná konstrukce
- 3 kuličková ložiska
- Voděodolný brzdový systém UTD®
- Jemně nastavitelná hvězdicová brzda
- Hliníková cívka
- Velká měkká koncovka kličky
- Verze na pravou ruku
- Vyrobeno v Japonsku

Další vybavení:

- Vybaveno Power Leverem

Balení obsahuje:

- Elektrický kabel



Kapacita pletenky: 40lb-470m, 50lb-350m, 60lb-300m

Kapacita monofilu: 0.37mm-420m, 0.50mm-230m, 0.55mm-190m



Verze na pravou ruku

| Prod. č. | Velikost | BB celkem | Návin m/mm | Poměr | Návin cm | Brzda kg | Hmotnost g |
|-----------|----------|-----------|------------|-------|----------|----------|------------|
| 10806-505 | 500 | 3 | 420/0.37 | 2.8:1 | 46 | 10.0 | 750 |



TANACOM 750

ELEKTRICKÝ MULTIPLIKÁTOR



Po velkém úspěchu navijáku Tanacom 500 se rybáři čím dál více dožadují i většího modelu navijáku s lepší kapacitou cívky a silnějším motorem, který se dá také použít ve větších hloubkách.

Tanacom 750 nabízí přesně tyto výhody: extrémní kapacita šňůry a velmi silný motor, který zodpovědně vytáhne váš návazec k hladině i z velkých hloubek. Mimo to Tanacom 750 nabízí prověřenou kvalitu DAIWA. Ne bezdůvodně jsou elektrické navijáky DAIWA už po mnoho let známy jako spolehliví a téměř nezničitelní pomocníci i při extrémních podmínkách na vodě.

Tanacom 750 může být používán jak za pomoci klíčky, tak i motoru. Baterie 12/10Ah vydrží v průměru jeden den rybaření.

- Elektronické počítadlo (metry)
- Hliníkové jednodílné tělo
- Omyvatelná konstrukce
- 4 kuličková ložiska
- Voděodolný brzdový systém UTD®
- Jemně nastavitelná hvězdicová brzda
- Hliníková cívka
- Velká měkká koncovka klíčky
- Verze na pravou ruku
- Vyrobeno v Japonsku

Další vybavení:

- Vybaveno Power Leverem

Balení obsahuje:

- Elektrický kabel

Kapacita pletenky: 60lb-750m

Kapacita monofilu: 0.41mm-700m



| Prod. č. | Velikost | BB celkem | Návin m/mm | Poměr | Návin cm | Brzda kg | Hmotnost g |
|-----------|----------|-----------|------------|-------|----------|----------|------------|
| 10806-755 | 750 | 4 | 700/0.41 | 2.3:1 | 42 | 20.0 | 1260 |



Verze na pravou ruku



TANACOM 800 / 1200

ELEKTRICKÝ MULTIPLIKÁTOR



Silné a výkonné multiplikátory!

Tanacom 800 / 1200 nabízí až 9 jazyků pro navigaci v menu (DE, EN, IT, ES, FR, JP, KR, CN) a nabízí velký výkon pohonu a snadnou manipulaci. Speciální antireflexní displej umožňuje pohodlné používání i při nošení polarizačních brýlí.

- Elektronické počítadlo (metry)
- Hliníkové jednodílné tělo
- 4 kuličková ložiska
- Jemně nastavitelná hvězdicová brzda
- Hliníková cívka
- Kulatá hliníková koncovka klíčky
- Verze na pravou ruku

Další vybavení:

- Vybaveno Power Leverem

Balení obsahuje:

- Elektrický kabel

Tanacom 800

Kapacita pletenky:

0,35mm-800m, 0,42mm-600m, 0,51mm-500m

Kapacita monofilu: 0,57mm-500m, 0,66mm-350m

Tanacom 1200

Kapacita pletenky: 0,42mm-1000m, 0,51mm-800m, 0,56mm-600m

Kapacita monofilu: 0,57mm-800m, 0,66mm-550m



Verze na pravou ruku

| Prod. č. | Velikost | BB celkem | Poměr | Návin cm | Brzda kg | Hmotnost g |
|-----------|----------|-----------|-------|----------|----------|------------|
| 10806-805 | 800 | 4 | 2.1:1 | 59 | 25.0 | 1910 |
| 10806-125 | 1200 | 4 | 2.1:1 | 59 | 25.0 | 2040 |



23 LEOBRITZ 300 JL

ELEKTRICKÝ MULTIPLIKÁTOR

JOG
POWER LEVER



Elektrický naviják DAIWA na levou ruku!

Tento výkonný naviják se dokonale hodí na cílený lov tresek a mníků v Norsku. Navzdory malému tělu se mimořádně silný pohon Britz stará o vyšší navíjecí sílu než u modelů Tanacom 500. Malé tělo a nízká hmotnost pouhých 540g umožňují pohodlnou manipulaci s tímto navijákem. Páčka JOG umožňuje navíjení vlasce bez nutnosti sundat ruku z navijáku.

Brzda ATD s disky z uhlíkových vláken uvolňuje vlasec bez velkého počátečního odporu a díky brzdě síle 13kg nabízí velké rezervy – ideální při použití tenkých pletených šňůr pro rychlé dosažení hloubek větších než 200m. Rychlost navíjení je přibližně 190m/min.

Speciální antireflexní displej byl vyvinut tak, aby umožňoval pohodlné používání i při nošení polarizačních brýlí. S anglickou navigací v menu.

- Digitální hloubkoměr
- Odolný vůči slané vodě
- 12 kuličkových ložisek
- Hvězdicová brzda
- Kulatá EVA koncovka klíčky
- Verze na levou ruku
- Vyrobeno v Japonsku



Balení obsahuje:

- Elektrický kabel

Kapacita pletenky: 0.20mm-700m, 0.24mm-400m, 0.28mm-300m

Kapacita monofilu: 0.37mm-280m, 0.40mm-200m

| Prod. č. | Velikost | BB celkem | Poměr | Návin cm | Brzda kg | Hmotnost g |
|-----------|----------|-----------|-------|----------|----------|------------|
| 10806-300 | 300 | 12 | 5.1:1 | 70 | 13.0 | 540 |



Verze pro levou ruku



Tanacom

TANACOM S 500 J

NEW

ELEKTRICKÝ MULTIPLIKÁTOR

ATD
AUTOMATIC DRAG SYSTEM

JOG
POWER LEVER



Pro hlubokomořský rybolov!

Tento naviják Tanacom S 500 J je speciálně navržen pro hlubokomořský rybolov v Norsku. Nově vyvinutý digitální bodový panel zajišťuje dokonalou viditelnost i s polarizačními brýlemi a při jakémkoli světelném ozáření. Nový výkonný motor Magmight nabízí oproti předchozím konstrukcím výrazně vyšší výkon navijení. Díky Jog power lever lze tento naviják plně ovládat jednou rukou. Synchronizované rovnoměrné navijení neustále zajišťuje dokonalý úhel vstupu šňůry na cívku. Rychlost navijení: cca 135m/min. Naviják lze ovládat jak ručně, tak elektronicky.

- Digitální display (v metrech)
- Omyvatelná konstrukce
- 8 kuličkových ložisek (vč. 1 CRBB®)
- Brzdový systém ATD™
- Jemně nastavitelná hvězdicová brzda
- Hliníková cívka
- Hi-Grip koncovka klíčky
- Verze na pravou ruku
- Vyrobeno v Japonsku

Další vybavení:

- Jog Power Lever

Balení obsahuje:

- Elektrický kabel

Dostupný jazyk menu: angličtina, japonština, korejština, čínština.
Kapacita šňůry: 0.28mm – cca 500m



Verze na pravou ruku

| Prod. č. | Velikost | BB CRBB | BB celkem | Poměr | Návin cm | Brzda kg | Hmotnost g |
|-----------|----------|---------|-----------|--------|----------|----------|------------|
| 10807-500 | 500 | 1 | 8 | 3.58:1 | 55 | 15.0 | 800 |



SALTIGA
MADE IN FIELD

24 SALTIGA L

NEW

MULTIPLIKÁTOR

HYPERDRIVE
DESIGN

ATD
AUTOMATIC DRAG SYSTEM

Klasický multiplikátor DAIWA na levou ruku pro lov v Norsku a tropických oblastech!

Saltiga 15L nabízí nejnovější technologie DAIWA pro konvenční navijáky. Cílem vývoje bylo zajistit snadné ovládání zlepšením vyvážení, lehkosti a odolnosti. Tělo je vybaveno speciální konstrukcí rámu, který udržuje naviják v dokonalé rovnováze. Koncepte Hyper Drive Design zajišťuje neuvěřitelnou sílu navijení a odolnost. Obráběné převody Hyper Drive Digigear zlepšují přenos síly díky větším zubům převodovky. Hliníkové pouzdro Hyper Armed Housing udržuje převody pevně uvnitř těla a zajišťuje jejich odolnost proti kroucení. Spojka Hyper Tough Clutch zůstává vždy na svém místě i při silových náhozech. Hyper Double Support poskytuje dvě kuličková ložiska na každé straně ozubeného kola, aby bylo dosaženo dokonalého přenosu síly z klíčky. Tělo disponuje speciální technologií, která brání vzniku koroze. Voděodolná brzda ATD zajišťuje plynulé uvolňování vlasce při zatížení a usnadňuje lov s tenkými vlasci. Multiplikátor je vybaven hvězdicovou brzdou se cvakavým zvukem. Pro navijení těžkých zátěží lze zkrátit délku klíčky z 85mm na 75mm. Ideální naviják pro lehký jiggung a lov tresek a halibutů v Norsku.

- HYPER DRIVE Design
- Konstrukce odolná vůči stané vodě
- 8 kuličkových ložisek (vč. 7 CRBB® a 1 MagSealed® BB)
- HYPER DRIVE DIGIGEAR®
- Brzdny systém ATD™
- Verze na levou ruku
- Vyrobeno v Japonsku



| Prod. č. | Velikost | BB MSBB | BB CRBB | BB celkem | Poměr | Návin cm | Brzda kg | Hmotnost g |
|-----------|----------|---------|---------|-----------|-------|----------|----------|------------|
| 10808-015 | 15 | 1 | 7 | 8 | 6.3:1 | 103 | 10.0 | 485 |



Verze pro levou ruku



SEALINE ISHIDAI H

MULTIPLIKÁTOR S POČÍTADLEM VLASCE

Klasický multiplikátor s digitálním hloubkoměrem a silnými převody.

Tento naviják ukáže svou sílu zejména během těžkých bojů s halibuty a treskami v Norsku – díky digitálnímu počítadlu můžete svou nástrahu nabídnout v optimální hloubce – to je neocenitelnou výhodou zejména u lovu tresek, které loví ve středních hloubkách, kdy potřebujete nástrahu opakovaně nabízet ve stejné hloubce! Díky skvělým převodům můžete svou nástrahu stáhnout k hladině velmi rychle a snadno – na jedno otočení klíčky navinete 120cm! Díky speciální konstrukci je tento naviják lehký a umožňuje neúnavný rybolov. Maximální brzdná síla je 13kg, což je více než dost pro zdolání silných ryb.

- Digitální hloubkoměr
- 7 kuličkových ložisek CRBB®
- Převod 6.4:1
- Infinite Anti-Reverse®
- Zapouzdřený brzdový systém
- Hvězdicová brzda s click systémem
- CNC strojově obráběná hliníková cívka
- Hliníková klíčka
- Verze na pravou ruku

Další vybavení:

- Vybaveno ráčnou brzdou



Verze na pravou ruku

| Prod. č. | Velikost | BB CRBB | Návin m/mm | Poměr | Návin cm | Brzda kg | Hmotnost g |
|-----------|----------|---------|------------|-------|----------|----------|------------|
| 10804-640 | 40H | 7 | 360/0.30 | 6.4:1 | 120 | 13.0 | 585 |



TANASENSOR 500

MULTIPLIKÁTOR S POČÍTADLEM VLASCE



Legendární silák pro lov hlubinných monster!

Po mnoho let byl naviják Tanasensor označován za vzor spolehlivosti a síly mezi norskými rybáři. Především silné převody jsou naprosto výjimečné a za ty roky již nespočetněkrát úspěšně zdolaly mnoho obrovských ryb z velkých hloubek.

Elektronický displej s počítadlem má obrovskou výhodu, když lovíte ve středních hloubkách, nebo v náročných vodách, protože vždy víte, kde přesně se vaše nástraha nachází. Převody poskytují enormní množství síly, kterou využijete při zdolávání i navijení – převody jsou za běžných podmínek naprosto nezničitelné!

Tanasensor je skvělou volbou tam, kde potřebujete hodně síly a naprostou spolehlivost!

- Digitální displej (v metrech)
- Omyvatelná konstrukce
- 1 kuličkové ložisko
- Brzdý systém ATD™
- Automatický levelwind
- Kulatá EVA koncovka klíčky
- Verze na pravou ruku

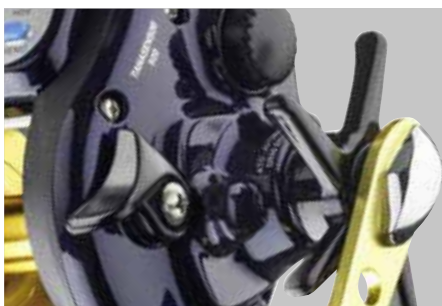

| Prod. č. | Velikost | BB celkem | Návin m/mm | Poměr | Návin cm | Brzda kg | Hmotnost g |
|-----------|----------|-----------|------------|-------|----------|----------|------------|
| 10815-501 | 500 | 1 | 380/0.41 | 4.3:1 | 74 | 9,0 | 520 |



Verze na pravou ruku



NÁHRADNÍ CÍVKY DAIWA

NAVIJÁKY S PŘEDNÍ BRZDOU

Náhradní cívky pro Airity LT

| Prod. č. | Pasuje k navijákům Modely | Pasuje k navijákům Prod. č. | Pasuje k navijákům Velikost | Materiál Náhradní cívka |
|-----------|---------------------------|-----------------------------|-----------------------------|-------------------------|
| 19001-203 | 23 Airity LT | 10001-203 | 2000S-P | hliník |
| 19001-201 | 23 Airity LT | 10001-201 | 2000S-H | hliník |
| 19001-250 | 23 Airity LT | 10001-250 | 2500S | hliník |
| 19001-251 | 23 Airity LT | 10001-251 | PC 2500 | hliník |
| 19001-252 | 23 Airity LT | 10001-252 | PC 2500-H | hliník |
| 19001-300 | 23 Airity LT | 10001-300 | 3000-H | hliník |
| 19001-351 | 23 Airity LT | 10001-351 | PC 3000 | hliník |
| 19001-400 | 23 Airity LT | 10001-400 | 4000-XH | hliník |
| 19001-500 | 23 Airity LT | 10001-500 | 5000D-CXH | hliník |

Náhradní cívky pro Exist LT

| Prod. č. | Pasuje k navijákům Modely | Pasuje k navijákům Prod. č. | Pasuje k navijákům Velikost | Materiál Náhradní cívka |
|-----------|---------------------------|-----------------------------|-----------------------------|-------------------------|
| 19102-200 | 22 Exist LT | 10102-200 | 2000-P | hliník |
| 19102-251 | 22 Exist LT | 10102-251 | PC 2500D-H | hliník |
| 19102-252 | 22 Exist LT | 10102-252 | PC 2500D | hliník |
| 19102-255 | 22 Exist LT | 10102-255 | 2500 | hliník |
| 19102-300 | 22 Exist LT | 10102-300 | 3000D | hliník |
| 19102-301 | 22 Exist LT | 10102-301 | 3000-H | hliník |
| 19102-401 | 22 Exist LT | 10102-401 | 4000D | hliník |
| 19102-402 | 22 Exist LT | 10102-402 | 4000-XH | hliník |
| 19102-500 | 22 Exist LT | 10102-500 | 5000D-C | hliník |

Náhradní cívky pro Certate LT

| Prod. č. | Pasuje k navijákům Modely | Pasuje k navijákům Prod. č. | Pasuje k navijákům Velikost | Materiál Náhradní cívka |
|-----------|---------------------------|-----------------------------|-----------------------------|-------------------------|
| 19424-200 | 24 Certate LT | 10424-200 | FC 2000-P | hliník |
| 19424-250 | 24 Certate LT | 10424-250 | FC 2500 | hliník |
| 19424-251 | 24 Certate LT | 10424-251 | 2500D | hliník |
| 19424-252 | 24 Certate LT | 10424-252 | 2500D-H | hliník |
| 19424-300 | 24 Certate LT | 10424-300 | 3000D-C | hliník |
| 19424-301 | 24 Certate LT | 10424-301 | 3000D | hliník |
| 19424-400 | 24 Certate LT | 10424-400 | 4000D-C | hliník |
| 19424-401 | 24 Certate LT | 10424-401 | 4000D-CXH | hliník |
| 19424-500 | 24 Certate LT | 10424-500 | 5000D | hliník |

Náhradní cívky pro Freams LT

| Prod. č. | Pasuje k navijákům Modely | Pasuje k navijákům Prod. č. | Pasuje k navijákům Velikost | Materiál Náhradní cívka |
|-----------|---------------------------|-----------------------------|-----------------------------|-------------------------|
| 19229-101 | 21 Freams LT | 10229-101 | 1000D | hliník |
| 19229-200 | 21 Freams LT | 10229-200 | 2000S | hliník |
| 19229-201 | 21 Freams LT | 10229-201 | 2000D | hliník |
| 19229-250 | 21 Freams LT | 10229-250 | 2500 | hliník |
| 19229-251 | 21 Freams LT | 10229-251 | 2500D | hliník |
| 19229-252 | 21 Freams LT | 10229-252 | 2500-XH | hliník |
| 19229-300 | 21 Freams LT | 10229-300 | 3000-C | hliník |
| 19229-301 | 21 Freams LT | 10229-301 | 3000D-C | hliník |
| 19229-400 | 21 Freams LT | 10229-400 | 4000-C | hliník |
| 19229-500 | 21 Freams LT | 10229-500 | 5000-C | hliník |

Náhradní cívky pro Crossfire LT

| Prod. č. | Pasuje k navijákům Modely | Pasuje k navijákům Prod. č. | Pasuje k navijákům Velikost | Materiál Náhradní cívka |
|-----------|---------------------------|-----------------------------|-----------------------------|-------------------------|
| 19186-200 | 20 Crossfire LT | 10186-200 | 2000 | hliník |
| 19186-250 | 20 Crossfire LT | 10186-250 | 2500 | hliník |
| 19186-300 | 20 Crossfire LT | 10186-300 | 3000 | hliník |
| 19186-400 | 20 Crossfire LT | 10186-400 | 4000 | hliník |

Náhradní cívky pro Fuego LT

| Prod. č. | Pasuje k navijákům Modely | Pasuje k navijákům Prod. č. | Pasuje k navijákům Velikost | Materiál Náhradní cívka |
|-----------|---------------------------|-----------------------------|-----------------------------|-------------------------|
| 19333-100 | 23 Fuego LT | 10333-100 | 1000D | hliník |
| 19333-201 | 23 Fuego LT | 10333-201 | 2000S-XH | hliník |
| 19333-251 | 23 Fuego LT | 10333-251 | 2500-XH | hliník |
| 19333-250 | 23 Fuego LT | 10333-250 | 2500 | hliník |
| 19333-300 | 23 Fuego LT | 10333-300 | 3000-C | hliník |
| 19333-301 | 23 Fuego LT | 10333-301 | 3000-CXH | hliník |
| 19333-305 | 23 Fuego LT | 10333-305 | 3000D-C | hliník |
| 19333-404 | 23 Fuego LT | 10333-404 | 4000-CP | hliník |
| 19333-401 | 23 Fuego LT | 10333-401 | 4000D-XH | hliník |
| 19333-500 | 23 Fuego LT | 10333-500 | 5000-C | hliník |
| 19333-605 | 23 Fuego LT | 10333-605 | 6000D | hliník |

Náhradní cívky pro Exceler LT

| Prod. č. | Pasuje k navijákům Modely | Pasuje k navijákům Prod. č. | Pasuje k navijákům Velikost | Materiál Náhradní cívka |
|-----------|---------------------------|-----------------------------|-----------------------------|-------------------------|
| 19336-100 | 23 Exceler LT | 10336-100 | 1000D | hliník |
| 19336-200 | 23 Exceler LT | 10336-200 | 2000D | hliník |
| 19336-250 | 23 Exceler LT | 10336-250 | 2500 | hliník |
| 19336-251 | 23 Exceler LT | 10336-251 | 2500-XH | hliník |
| 19336-300 | 23 Exceler LT | 10336-300 | 3000-C | hliník |
| 19336-301 | 23 Exceler LT | 10336-301 | 3000-CXH | hliník |
| 19336-400 | 23 Exceler LT | 10336-400 | 4000-C | hliník |
| 19336-401 | 23 Exceler LT | 10336-401 | 4000D-C | hliník |
| 19336-500 | 23 Exceler LT | 10336-500 | 5000-C | hliník |

Náhradní cívky pro GS LTD

| Prod. č. | Pasuje k navijákům Modely | Pasuje k navijákům Prod. č. | Pasuje k navijákům Velikost | Materiál Náhradní cívka |
|-----------|---------------------------|-----------------------------|-----------------------------|-------------------------|
| 19501-305 | GS LTD | 10501-305 | 3000 | hliník |
| 19501-405 | GS LTD | 10501-405 | 4000 | hliník |

NAVIJÁKY S PŘEDNÍ BRZDOU

Náhradní cívky pro Iprimi LT

| Prod. č. | Pasuje k navijákům Modely | Pasuje k navijákům Prod. č. | Pasuje k navijákům Velikost | Materiál Náhradní cívka |
|-----------|---------------------------|-----------------------------|-----------------------------|-------------------------|
| 19180-100 | 24 Iprimi LT | 10180-100 | 1000S-P | hliník |
| 19180-200 | 24 Iprimi LT | 10180-200 | 2000S-P | hliník |

Náhradní cívky pro Legalis LT

| Prod. č. | Pasuje k navijákům Modely | Pasuje k navijákům Prod. č. | Pasuje k navijákům Velikost | Materiál Náhradní cívka |
|-----------|---------------------------|-----------------------------|-----------------------------|-------------------------|
| 19435-100 | 23 Legalis LT | 10435-100 | 1000D | hliník |
| 19435-200 | 23 Legalis LT | 10435-200 | 2000D | hliník |
| 19435-205 | 23 Legalis LT | 10435-205 | 2000S-XH | hliník |
| 19435-251 | 23 Legalis LT | 10435-251 | 2500 | hliník |
| 19435-250 | 23 Legalis LT | 10435-250 | 2500D | hliník |
| 19435-300 | 23 Legalis LT | 10435-300 | 3000-C | hliník |
| 19435-305 | 23 Legalis LT | 10435-305 | 3000-CXH | hliník |
| 19435-400 | 23 Legalis LT | 10435-400 | 4000-C | hliník |
| 19435-500 | 23 Legalis LT | 10435-500 | 5000-C | hliník |

Náhradní cívky pro Lexa LT

| Prod. č. | Pasuje k navijákům Modely | Pasuje k navijákům Prod. č. | Pasuje k navijákům Velikost | Materiál Náhradní cívka |
|-----------|---------------------------|-----------------------------|-----------------------------|-------------------------|
| 19228-250 | 23 Lexa LT | 10228-250 | 2500 | hliník |
| 19228-251 | 23 Lexa LT | 10228-251 | 2500S | hliník |
| 19228-300 | 23 Lexa LT | 10228-300 | 3000 | hliník |
| 19228-301 | 23 Lexa LT | 10228-301 | 3000S-C | hliník |
| 19228-302 | 23 Lexa LT | 10228-302 | 3000S-CXH | hliník |
| 19228-305 | 23 Lexa LT | 10228-305 | 3000-XH | hliník |
| 19228-400 | 23 Lexa LT | 10228-400 | 4000-C | hliník |
| 19228-405 | 23 Lexa LT | 10228-405 | 4000-CXH | hliník |
| 19228-500 | 23 Lexa LT | 10228-500 | 5000-C | hliník |

Náhradní cívky pro Luvias LT

| Prod. č. | Pasuje k navijákům Modely | Pasuje k navijákům Prod. č. | Pasuje k navijákům Velikost | Materiál Náhradní cívka |
|-----------|---------------------------|-----------------------------|-----------------------------|-------------------------|
| 19214-100 | 24 Luvias LT | 10214-100 | 1000D | hliník |
| 19214-200 | 24 Luvias LT | 10214-200 | 2000D | hliník |
| 19214-250 | 24 Luvias LT | 10214-250 | 2500S | hliník |
| 19214-251 | 24 Luvias LT | 10214-251 | PC 2500 | hliník |
| 19214-252 | 24 Luvias LT | 10214-252 | PC 2500D | hliník |
| 19214-301 | 24 Luvias LT | 10214-301 | 3000D | hliník |
| 19214-302 | 24 Luvias LT | 10214-302 | PC 3000 | hliník |
| 19214-401 | 24 Luvias LT | 10214-401 | 4000D | hliník |
| 19214-500 | 24 Luvias LT | 10214-500 | 5000D-C | hliník |

Náhradní cívky pro Matchman

| Prod. č. | Pasuje k navijákům Modely | Pasuje k navijákům Prod. č. | Pasuje k navijákům Velikost | Materiál Náhradní cívka |
|-----------|---------------------------|-----------------------------|-----------------------------|-------------------------|
| 19113-250 | 23 Matchman | 10113-250 | 2500 | hliník |
| 19113-300 | 23 Matchman | 10113-300 | 3000 | hliník |
| 19113-400 | 23 Matchman | 10113-400 | 4000 | hliník |

Náhradní cívky pro N'Zon Distance 25

| Prod. č. | Pasuje k navijákům Modely | Pasuje k navijákům Prod. č. | Pasuje k navijákům Velikost | Materiál Náhradní cívka |
|-----------|------------------------------|-----------------------------|-----------------------------|-------------------------|
| 19133-325 | 20 N'Zon Distance 25 | 10133-325 | 25 | hliník |
| 19133-425 | 24 N'Zon Plus Distance 25 QD | 10133-425 | 25 | hliník |

Náhradní cívky pro N'Zon LT

| Prod. č. | Pasuje k navijákům Modely | Pasuje k navijákům Prod. č. | Pasuje k navijákům Velikost | Materiál Náhradní cívka |
|-----------|---------------------------|-----------------------------|-----------------------------|-------------------------|
| 19312-500 | 20 N'Zon LT | 10312-500 | 5000S-CP | hliník |
| 19312-600 | 20 N'Zon LT | 10312-600 | 6000SS-P | hliník |

Náhradní cívky pro N'Zon Plus LT

| Prod. č. | Pasuje k navijákům Modely | Pasuje k navijákům Prod. č. | Pasuje k navijákům Velikost | Materiál Náhradní cívka |
|-----------|---------------------------|-----------------------------|-----------------------------|-------------------------|
| 19317-500 | 24 N'Zon Plus LT | 10317-500 | 5000S-CP | hliník |
| 19317-600 | 24 N'Zon Plus LT | 10317-600 | 6000SS-CP | hliník |

Náhradní cívky pro Ninja LT

| Prod. č. | Pasuje k navijákům Modely | Pasuje k navijákům Prod. č. | Pasuje k navijákům Velikost | Materiál Náhradní cívka |
|-----------|---------------------------|-----------------------------|-----------------------------|-------------------------|
| 19005-100 | 23 Ninja LT | 10005-100 | 1000 | hliník |
| 19005-200 | 23 Ninja LT | 10005-200 | 2000 | hliník |
| 19005-250 | 23 Ninja LT | 10005-250 | 2500 | hliník |
| 19005-251 | 23 Ninja LT | 10005-251 | 2500-XH | hliník |
| 19005-300 | 23 Ninja LT | 10005-300 | 3000-C | hliník |
| 19005-351 | 23 Ninja LT | 10005-351 | 3000-CXH | hliník |
| 19005-400 | 23 Ninja LT | 10005-400 | 4000-C | hliník |
| 19005-500 | 23 Ninja LT | 10005-500 | 5000-C | hliník |
| 19005-600 | 23 Ninja LT | 10005-600 | 6000 | hliník |

Náhradní cívky pro Ninja Match & Feeder LT

| Prod. č. | Pasuje k navijákům Modely | Pasuje k navijákům Prod. č. | Pasuje k navijákům Velikost | Materiál Náhradní cívka |
|-----------|----------------------------|-----------------------------|-----------------------------|-------------------------|
| 19217-305 | 23 Ninja Match & Feeder LT | 10217-305 | 3000-C | hliník |
| 19217-405 | 23 Ninja Match & Feeder LT | 10217-405 | 4000-C | hliník |
| 19217-605 | 23 Ninja Match & Feeder LT | 10217-605 | 6000SS | hliník |

Náhradní cívky pro Prorex MQ LT

| Prod. č. | Pasuje k navijákům Modely | Pasuje k navijákům Prod. č. | Pasuje k navijákům Velikost | Materiál Náhradní cívka |
|-----------|---------------------------|-----------------------------|-----------------------------|-------------------------|
| 19610-200 | 21 Prorex MQ LT | 10610-200 | 2000 | hliník |
| 19610-250 | 21 Prorex MQ LT | 10610-250 | 2500D | hliník |
| 19610-255 | 21 Prorex MQ LT | 10610-255 | 2500-XH | hliník |
| 19610-300 | 21 Prorex MQ LT | 10610-300 | 3000D-C | hliník |
| 19610-305 | 21 Prorex MQ LT | 10610-305 | 3000-CXH | hliník |
| 19610-400 | 21 Prorex MQ LT | 10610-400 | 4000D-C | hliník |



NÁHRADNÍ CÍVKY DAIWA

NAVIJÁKY S PŘEDNÍ BRZDOU

Náhradní cívky pro Prorex V LT

| Prod. č. | Pasuje k navijákům Modely | Pasuje k navijákům Prod. č. | Pasuje k navijákům Velikost | Materiál Náhradní cívka |
|-----------|---------------------------|-----------------------------|-----------------------------|-------------------------|
| 19609-100 | 22 Prorex V LT | 10609-100 | 1000 | hliník |
| 19609-200 | 22 Prorex V LT | 10609-200 | 2000 | hliník |
| 19609-250 | 22 Prorex V LT | 10609-250 | 2500-XH | hliník |
| 19609-300 | 22 Prorex V LT | 10609-300 | 3000-C | hliník |
| 19609-400 | 22 Prorex V LT | 10609-400 | 4000-C | hliník |
| 19609-401 | 22 Prorex V LT | 10609-401 | 4000-CXH | hliník |

Náhradní cívky pro Prorex X LT

| Prod. č. | Pasuje k navijákům Modely | Pasuje k navijákům Prod. č. | Pasuje k navijákům Velikost | Materiál Náhradní cívka |
|-----------|---------------------------|-----------------------------|-----------------------------|-------------------------|
| 19611-200 | 24 Prorex X LT | 10611-200 | 2000 | hliník |
| 19611-250 | 24 Prorex X LT | 10611-250 | 2500 | hliník |
| 19611-300 | 24 Prorex X LT | 10611-300 | 3000-C | hliník |
| 19611-301 | 24 Prorex X LT | 10611-301 | 3000-CXH | hliník |
| 19611-400 | 24 Prorex X LT | 10611-400 | 4000-C | hliník |

Náhradní cívky pro Regal LT

| Prod. č. | Pasuje k navijákům Modely | Pasuje k navijákům Prod. č. | Pasuje k navijákům Velikost | Materiál Náhradní cívka |
|-----------|---------------------------|-----------------------------|-----------------------------|-------------------------|
| 19116-107 | 24 Regal LT | 10116-107 | 1000D-XH | hliník |
| 19116-207 | 24 Regal LT | 10116-207 | 2000D-XH | hliník |
| 19116-257 | 24 Regal LT | 10116-257 | 2500D-XH | hliník |
| 19116-307 | 24 Regal LT | 10116-307 | 3000D-XH | hliník |
| 19116-407 | 24 Regal LT | 10116-407 | 4000D-CXH | hliník |
| 19116-507 | 24 Regal LT | 10116-507 | 5000D-C | hliník |

Náhradní cívky pro Revros LT

| Prod. č. | Pasuje k navijákům Modely | Pasuje k navijákům Prod. č. | Pasuje k navijákům Velikost | Materiál Náhradní cívka |
|-----------|---------------------------|-----------------------------|-----------------------------|-------------------------|
| 19221-102 | 23 Revros LT | 10221-303 | 3000-CXH | hliník |
| 19221-202 | 23 Revros LT | 10221-303 | 3000-CXH | hliník |
| 19221-252 | 23 Revros LT | 10221-303 | 3000-CXH | hliník |
| 19221-302 | 23 Revros LT | 10221-303 | 3000-CXH | hliník |
| 19221-303 | 23 Revros LT | 10221-303 | 3000-CXH | hliník |
| 19221-402 | 23 Revros LT | 10221-402 | 4000-C | hliník |
| 19221-403 | 23 Revros LT | 10221-403 | 4000-CXH | hliník |
| 19221-502 | 23 Revros LT | 10221-502 | 5000-C | hliník |

Náhradní cívky pro Silver Creek MQ LT

| Prod. č. | Pasuje k navijákům Modely | Pasuje k navijákům Prod. č. | Pasuje k navijákům Velikost | Materiál Náhradní cívka |
|-----------|---------------------------|-----------------------------|-----------------------------|-------------------------|
| 19307-200 | 22 Silver Creek MQ LT | 10307-200 | 2000S-XH | hliník |
| 19307-201 | 22 Silver Creek MQ LT | 10307-201 | 2500S-XH | hliník |

Náhradní cívky pro Silver Creek X LT

| Prod. č. | Pasuje k navijákům Modely | Pasuje k navijákům Prod. č. | Pasuje k navijákům Velikost | Materiál Náhradní cívka |
|-----------|---------------------------|-----------------------------|-----------------------------|-------------------------|
| 19308-200 | 22 Silver Creek X LT | 10308-200 | 2000S-XH | hliník |
| 19308-201 | 22 Silver Creek X LT | 10308-201 | 2500S-XH | hliník |

Náhradní cívky pro Sweepfire EC

| Prod. č. | Pasuje k navijákům Modely | Pasuje k navijákům Prod. č. | Pasuje k navijákům Velikost | Materiál Náhradní cívka |
|-----------|---------------------------|-----------------------------|-----------------------------|-------------------------|
| 19118-150 | Sweepfire EC | 10118-150 | 1500 | nylon |
| 19118-200 | Sweepfire EC | 10118-200 | 2000 | nylon |
| 19118-250 | Sweepfire EC | 10118-250 | 2500 | nylon |
| 19118-300 | Sweepfire EC | 10118-300 | 3000 | nylon |
| 19118-350 | Sweepfire EC | 10118-350 | 3500 | nylon |
| 19118-400 | Sweepfire EC | 10118-400 | 4000 | nylon |
| 19118-500 | Sweepfire EC | 10118-500 | 5000 | nylon |

Náhradní cívky pro TD Feeder QD

| Prod. č. | Pasuje k navijákům Modely | Pasuje k navijákům Prod. č. | Pasuje k navijákům Velikost | Materiál Náhradní cívka |
|-----------|---------------------------|-----------------------------|-----------------------------|-------------------------|
| 19419-412 | 18 TD Feeder QD | 10419-412 | 4012 | hliník |

Náhradní cívky pro TDM QD

| Prod. č. | Pasuje k navijákům Modely | Pasuje k navijákům Prod. č. | Pasuje k navijákům Velikost | Materiál Náhradní cívka |
|-----------|---------------------------|-----------------------------|-----------------------------|-------------------------|
| 19420-312 | 19 TDM QD | 10420-312 | 3012 | hliník |
| 19420-412 | 19 TDM QD | 10420-412 | 4012 | hliník |

Náhradní cívky pro TDR Distance 25 QD

| Prod. č. | Pasuje k navijákům Modely | Pasuje k navijákům Prod. č. | Pasuje k navijákům Velikost | Materiál Náhradní cívka |
|-----------|---------------------------|-----------------------------|-----------------------------|-------------------------|
| 19922-026 | 23 TDR Distance 25 QD | 10922-026 | 25 QD | hliník |

Náhradní cívky pro TDR Match & Feeder QD

| Prod. č. | Pasuje k navijákům Modely | Pasuje k navijákům Prod. č. | Pasuje k navijákům Velikost | Materiál Náhradní cívka |
|-----------|---------------------------|-----------------------------|-----------------------------|-------------------------|
| 19516-258 | 24 TDR Match & Feeder QD | 10516-258 | 2508QD | hliník |
| 19516-312 | 24 TDR Match & Feeder QD | 10516-312 | 3012QD | hliník |
| 19516-313 | 24 TDR Match & Feeder QD | 10516-313 | 3012QD-DH | hliník |
| 19516-412 | 24 TDR Match & Feeder QD | 10516-412 | 4012QD | hliník |

Náhradní cívky pro QC

| Prod. č. | Pasuje k navijákům Modely | Pasuje k navijákům Prod. č. | Pasuje k navijákům Velikost | Materiál Náhradní cívka |
|-----------|---------------------------|-----------------------------|-----------------------------|-------------------------|
| 19431-175 | QC 750 | 10431-175 | 750 | hliník |

NAVIJÁKY S PŘEDNÍ BRZDOU

Náhradní cívky pro QR

| Prod. č. | Pasuje k navijákům Modely | Pasuje k navijákům Prod. č. | Pasuje k navijákům Velikost | Materiál Náhradní cívka |
|-----------|---------------------------|-----------------------------|-----------------------------|-------------------------|
| 19431-075 | QR 750 | 10431-075 | 750 | hliník |

Náhradní cívky pro Tournament QD

| Prod. č. | Pasuje k navijákům Modely | Pasuje k navijákům Prod. č. | Pasuje k navijákům Velikost | Materiál Náhradní cívka |
|-----------|---------------------------|-----------------------------|-----------------------------|-------------------------|
| 19406-305 | 20 Tournament QD | 10406-305 | 3010 | hliník |
| 19406-310 | 20 Tournament QD | 10406-310 | 3010 | hliník |
| 19406-405 | 20 Tournament QD | 10406-405 | 4010 | hliník |

Univerzální cívky pro LT navijáky

| Prod. č. | Pasuje k navijákům Velikost | Materiál Náhradní cívka |
|-----------|-----------------------------|-------------------------|
| 19115-100 | 1000D | hliník |
| 19115-200 | 2000D | hliník |
| 19115-250 | 2500D | hliník |
| 19115-300 | 3000D | hliník |
| 19115-400 | 4000D | hliník |
| 19115-500 | 5000D | hliník |
| 19115-600 | 6000D | hliník |

NAVIJÁKY S VOLNOBĚŽNOU BRZDOU



Náhradní cívky pro Emblem BR

| Prod. č. | Pasuje k navijákům Modely | Pasuje k navijákům Prod. č. | Pasuje k navijákům Velikost | Materiál Náhradní cívka |
|-----------|---------------------------|-----------------------------|-----------------------------|-------------------------|
| 19158-100 | Emblem BR | 10158-100 | 10000 | hliník |
| 19158-140 | Emblem BR | 10158-140 | 14000 | hliník |

Náhradní cívky pro Emblem BR 25 A

| Prod. č. | Pasuje k navijákům Modely | Pasuje k navijákům Prod. č. | Pasuje k navijákům Velikost | Materiál Náhradní cívka |
|-----------|---------------------------|-----------------------------|-----------------------------|-------------------------|
| 19928-025 | Emblem BR 25 A | 10928-025 | 25 | hliník |

Náhradní cívky pro Emcast BR A

| Prod. č. | Pasuje k navijákům Modely | Pasuje k navijákům Prod. č. | Pasuje k navijákům Velikost | Materiál Náhradní cívka |
|-----------|---------------------------|-----------------------------|-----------------------------|-------------------------|
| 19152-350 | Emcast BR A | 10152-350 | 3500 | hliník |
| 19152-400 | Emcast BR A | 10152-400 | 4000 | hliník |
| 19152-450 | Emcast BR A | 10152-450 | 4500 | hliník |
| 19152-500 | Emcast BR A | 10152-500 | 5000 | hliník |

Náhradní cívky pro Black Widow BR A

| Prod. č. | Pasuje k navijákům Modely | Pasuje k navijákům Prod. č. | Pasuje k navijákům Velikost | Materiál Náhradní cívka |
|-----------|---------------------------|-----------------------------|-----------------------------|-------------------------|
| 19153-350 | Black Widow BR A | 10153-350 | 3500 | hliník |
| 19153-400 | Black Widow BR A | 10153-400 | 4000 | hliník |
| 19153-450 | Black Widow BR A | 10153-450 | 4500 | hliník |
| 19153-500 | Black Widow BR A | 10153-500 | 5000 | hliník |

Náhradní cívky pro Emcast BR LT

| Prod. č. | Pasuje k navijákům Modely | Pasuje k navijákům Prod. č. | Pasuje k navijákům Velikost | Materiál Náhradní cívka |
|-----------|---------------------------|-----------------------------|-----------------------------|-------------------------|
| 19162-250 | 24 Emcast BR LT | 10162-250 | 2500 | hliník |
| 19162-300 | 24 Emcast BR LT | 10162-300 | 3000 | hliník |
| 19162-400 | 24 Emcast BR LT | 10162-400 | 4000-C | hliník |
| 19162-500 | 24 Emcast BR LT | 10162-500 | 5000-C | hliník |

Náhradní cívky pro Black Widow BR LT

| Prod. č. | Pasuje k navijákům Modely | Pasuje k navijákům Prod. č. | Pasuje k navijákům Velikost | Materiál Náhradní cívka |
|-----------|---------------------------|-----------------------------|-----------------------------|-------------------------|
| 19149-250 | 19 Black Widow BR LT | 10149-250 | 2500 | hliník |
| 19149-300 | 19 Black Widow BR LT | 10149-300 | 3000 | hliník |
| 19149-400 | 19 Black Widow BR LT | 10149-400 | 4000-C | hliník |
| 19149-500 | 19 Black Widow BR LT | 10149-500 | 5000-C | hliník |

Náhradní cívky pro GS BR LT

| Prod. č. | Pasuje k navijákům Modely | Pasuje k navijákům Prod. č. | Pasuje k navijákům Velikost | Materiál Náhradní cívka |
|-----------|---------------------------|-----------------------------|-----------------------------|-------------------------|
| 19144-300 | 20 GS BR LT | 10144-300 | 3000 | hliník |
| 19144-400 | 20 GS BR LT | 10144-400 | 4000-C | hliník |
| 19144-500 | 20 GS BR LT | 10144-500 | 5000-C | hliník |



NÁHRADNÍ CÍVKY DAIWA

VELKOKAPACITNÍ NAVIJÁKY

Náhradní cívky pro Basia 45 SCW QD

| Prod. č. | Pasuje k navijákům Modely | Pasuje k navijákům Prod. č. | Pasuje k navijákům Velikost | Návin Nylon m/mm | Materiál Náhradní cívka |
|-----------|---------------------------|-----------------------------|-----------------------------|------------------|-------------------------|
| 19121-048 | 19 Basia 45 SCW QD | 10121-048 | 45-5000C | 300/0.35 | hliník |
| 19121-049 | 19 Basia 45 SCW QD | 10121-048 | 45-5000LD | 530/0.35 | hliník |

Náhradní cívky pro Basia 45 SLD QD

| Prod. č. | Pasuje k navijákům Modely | Pasuje k navijákům Prod. č. | Pasuje k navijákům Velikost | Materiál Náhradní cívka |
|-----------|---------------------------|-----------------------------|-----------------------------|-------------------------|
| 19121-045 | 17 Basia 45 SLD QD | 10121-045 | 45-5000C | hliník |

Náhradní cívky pro Black Widow 25 A

| Prod. č. | Pasuje k navijákům Modely | Pasuje k navijákům Prod. č. | Pasuje k navijákům Velikost | Materiál Náhradní cívka |
|-----------|---------------------------|-----------------------------|-----------------------------|-------------------------|
| 19133-225 | Black Widow 25 A | 10133-225 | 25 | hliník |

Náhradní cívky pro Black Widow 35 A

| Prod. č. | Pasuje k navijákům Modely | Pasuje k navijákům Prod. č. | Pasuje k navijákům Velikost | Materiál Náhradní cívka |
|-----------|---------------------------|-----------------------------|-----------------------------|-------------------------|
| 19155-550 | Black Widow 35 A | 10155-550 | 35-5500 | hliník |
| 19155-600 | Black Widow 35 A | 10155-600 | 35-5000LD | hliník |

Náhradní cívky pro Crosscast 35 SCW LD QD

| Prod. č. | Pasuje k navijákům Modely | Pasuje k navijákům Prod. č. | Pasuje k navijákům Velikost | Materiál Náhradní cívka |
|-----------|---------------------------|-----------------------------|-----------------------------|-------------------------|
| 19128-609 | 20 Crosscast 35 SCW LD QD | 10128-609 | 35-5000LD | hliník |

Náhradní cívky pro Crosscast 45 SCW QD

| Prod. č. | Pasuje k navijákům Modely | Pasuje k navijákům Prod. č. | Pasuje k navijákům Velikost | Materiál Náhradní cívka |
|-----------|---------------------------|-----------------------------|-----------------------------|-------------------------|
| 19252-500 | 24 Crosscast 45 SCW QD | 10252-500 | 45-5000C | hliník |
| 19252-501 | 24 Crosscast 45 SCW QD | 10252-501 | 45-5000LD | hliník |

Náhradní cívky pro Crosscast 45 SCW QD OT

| Prod. č. | Pasuje k navijákům Modely | Pasuje k navijákům Prod. č. | Pasuje k navijákům Velikost | Materiál Náhradní cívka |
|-----------|---------------------------|-----------------------------|-----------------------------|-------------------------|
| 19250-505 | 21 Crosscast 45 SCW QD OT | 10250-505 | 5000C | hliník |
| 19250-605 | 21 Crosscast 45 SCW QD OT | 10250-605 | 5000LD | hliník |

Náhradní cívky pro Crosscast Spod 45 SCW QD

| Prod. č. | Pasuje k navijákům Modely | Pasuje k navijákům Prod. č. | Pasuje k navijákům Velikost | Materiál Náhradní cívka |
|-----------|-----------------------------|-----------------------------|-----------------------------|-------------------------|
| 19128-610 | 20 Crosscast Spod 45 SCW QD | 10128-610 | 45-5000C | hliník |

Náhradní cívky pro Crosscast Surf 45 SCW QD

| Prod. č. | Pasuje k navijákům Modely | Pasuje k navijákům Prod. č. | Pasuje k navijákům Velikost | Materiál Náhradní cívka |
|-----------|-----------------------------|-----------------------------|-----------------------------|-------------------------|
| 19255-500 | 24 Crosscast Surf 45 SCW QD | 10255-500 | 45-5000C | hliník |

Náhradní cívky pro Emblem 35 SCW LD QD

| Prod. č. | Pasuje k navijákům Modely | Pasuje k navijákům Prod. č. | Pasuje k navijákům Velikost | Materiál Náhradní cívka |
|------------|---------------------------|-----------------------------|-----------------------------|-------------------------|
| 19158-635 | 23 Emblem 35 SCW QD | 10158-635 | 35-5000C | hliník |
| 19158-635D | 23 Emblem 35 SCW QD | 10158-635 | 35-5000C | hliník |

Náhradní cívky pro Emblem 45 SCW QD (OT)

| Prod. č. | Pasuje k navijákům Modely | Pasuje k navijákům Prod. č. | Pasuje k navijákům Velikost | Materiál Náhradní cívka |
|------------|---------------------------|-----------------------------|-----------------------------|-------------------------|
| 19158-649 | 23 Emblem 45 SCW QD-OT | 10158-649 | 45-5000C | hliník |
| 19158-649D | 23 Emblem 45 SCW QD-OT | 10158-649 | 45-5000C | hliník |
| 19158-800 | 23 Emblem 45 SCW QD | 10158-800 | 45-5000C | hliník |
| 19158-800D | 23 Emblem 45 SCW QD | 10158-800 | 45-5000C | hliník |

Náhradní cívky pro Emblem 45 SCW QD SD

| Prod. č. | Pasuje k navijákům Modely | Pasuje k navijákům Prod. č. | Pasuje k navijákům Velikost | Materiál Náhradní cívka |
|-------------|---------------------------|-----------------------------|-----------------------------|-------------------------|
| 19158-700 | 21 Emblem 45 SCW QD SD | 10158-700 | 45-5000SD | hliník |
| 19158-700SD | 21 Emblem 45 SCW QD SD | 10158-700 | 45-5000SD | hliník / shallow |

Náhradní cívky pro Emblem Spod 35 SCW QD

| Prod. č. | Pasuje k navijákům Modely | Pasuje k navijákům Prod. č. | Pasuje k navijákům Velikost | Materiál Náhradní cívka |
|-----------|---------------------------|-----------------------------|-----------------------------|-------------------------|
| 19158-606 | 18 Emblem Spod 35 SCW QD | 10158-606 | 35-5000C | hliník |

Náhradní cívky pro Emblem Surf 45 SCW QD

| Prod. č. | Pasuje k navijákům Modely | Pasuje k navijákům Prod. č. | Pasuje k navijákům Velikost | Materiál Náhradní cívka |
|------------|---------------------------|-----------------------------|-----------------------------|-------------------------|
| 19711-450 | 23 Emblem Surf 45 SCW QD | 10711-450 | 45-5000C | hliník |
| 19711-450D | 23 Emblem Surf 45 SCW QD | 10711-450 | 45-5000C | hliník |

Náhradní cívky pro 23 Superspod 45 SCW QD-OT

| Prod. č. | Pasuje k navijákům Modely | Pasuje k navijákům Prod. č. | Pasuje k navijákům Velikost | Materiál Náhradní cívka |
|-----------|---------------------------|-----------------------------|-----------------------------|-------------------------|
| 19158-505 | 23 Superspod 45 SCW QD-OT | 10158-505 | 45-5000C | hliník |

Náhradní cívky pro Tournament Basia 45 SCW QD

| Prod. č. | Pasuje k navijákům Modely | Pasuje k navijákům Prod. č. | Pasuje k navijákům Velikost | Materiál Náhradní cívka |
|-----------|-------------------------------|-----------------------------|-----------------------------|-------------------------|
| 19121-050 | 20 Tournament Basia 45 SCW QD | 10121-050 | 45-5000C | hliník |

Náhradní cívky pro Tournament Feeder 25 QD

| Prod. č. | Pasuje k navijákům Modely | Pasuje k navijákům Prod. č. | Materiál Náhradní cívka |
|-----------|----------------------------|-----------------------------|-------------------------|
| 19924-025 | 21 Tournament Feeder 25 QD | 10924-025 | hliník |

VELKOKAPACITNÍ NAVIJÁKY

Náhradní cívky pro Vertice

| Prod. č. | Pasuje k navijákům Modely | Pasuje k navijákům Prod. č. | Pasuje k navijákům Velikost | Materiál Náhradní cívka |
|-----------|---------------------------|-----------------------------|-----------------------------|-------------------------|
| 19131-500 | 24 Vertice | 10131-500 | 35-5000C | hliník |
| 19131-501 | 24 Vertice | 10131-501 | 35-5000LD | hliník |

Náhradní cívky pro Whisker 25 QD

| Prod. č. | Pasuje k navijákům Modely | Pasuje k navijákům Prod. č. | Pasuje k navijákům Velikost | Materiál Náhradní cívka |
|-----------|---------------------------|-----------------------------|-----------------------------|-------------------------|
| 19930-025 | 20 Whisker 25 QD | 10930-025 | 25 | hliník |

Náhradní cívky pro Whisker 45 SCW QD OT

| Prod. č. | Pasuje k navijákům Modely | Pasuje k navijákům Prod. č. | Pasuje k navijákům Velikost | Materiál Náhradní cívka |
|-------------|---------------------------|-----------------------------|-----------------------------|-------------------------|
| 19930-500 | 22 Whisker 45 SCW QD OT | 10930-500 | 45-5000C | hliník |
| 19930-500D | 22 Whisker 45 SCW QD OT | 10930-500 | 45-5000C | hliník |
| 19930-500SD | 22 Whisker 45 SCW QD OT | 10930-500 | 45-5000C | hliník |

MOŘSKÉ SMEKACÍ NAVIJÁKY

Náhradní cívky pro BG

| Prod. č. | Pasuje k navijákům Modely | Pasuje k navijákům Prod. č. | Pasuje k navijákům Velikost | Materiál Náhradní cívka |
|-----------|---------------------------|-----------------------------|-----------------------------|-------------------------|
| 19460-250 | BG | 10460-250 | 2500 | hliník |
| 19460-300 | BG | 10460-300 | 3000 | hliník |
| 19460-350 | BG | 10460-350 | 3500 | hliník |
| 19460-400 | BG | 10460-400 | 4000 | hliník |
| 19460-450 | BG | 10460-450 | 4500 | hliník |
| 19460-500 | BG | 10460-500 | 5000 | hliník |
| 19460-650 | BG | 10460-650 | 6500 | hliník |
| 19460-800 | BG | 10460-800 | 8000 | hliník |

Náhradní cívky pro BG MQ

| Prod. č. | Pasuje k navijákům Modely | Pasuje k navijákům Prod. č. | Pasuje k navijákům Velikost | Materiál Náhradní cívka |
|-----------|---------------------------|-----------------------------|-----------------------------|-------------------------|
| 19465-250 | 20 BG MQ | 10465-250 | 2500D-H | hliník |
| 19465-300 | 20 BG MQ | 10465-300 | 3000D-XH | hliník |
| 19465-400 | 20 BG MQ | 10465-400 | 4000D-XH | hliník |
| 19465-600 | 20 BG MQ | 10465-600 | 6000D-H | hliník |
| 19465-080 | 20 BG MQ | 10465-080 | 8000-H | hliník |
| 19465-100 | 20 BG MQ | 10465-100 | 10000-H | hliník |
| 19465-020 | 20 BG MQ | 10465-020 | 20000 | hliník |

Náhradní cívky pro Caldia SW

| Prod. č. | Pasuje k navijákům Modely | Pasuje k navijákům Prod. č. | Pasuje k navijákům Velikost | Materiál Náhradní cívka |
|-----------|---------------------------|-----------------------------|-----------------------------|-------------------------|
| 19320-405 | 23 Caldia SW | 10320-405 | 4000D-CXH | hliník |
| 19320-605 | 23 Caldia SW | 10320-605 | 6000D-H | hliník |
| 19320-805 | 23 Caldia SW | 10320-805 | 8000-H | hliník |
| 19320-105 | 23 Caldia SW | 10320-105 | 10000-H | hliník |

BAITCASTOVÉ NAVIJÁKY

Náhradní cívky pro Steez Limited SV TW HL

| Prod. č. | Pasuje k navijákům Modely | Pasuje k navijákům Prod. č. | Pasuje k navijákům Velikost | Materiál Náhradní cívka |
|-----------|---------------------------|-----------------------------|-----------------------------|-------------------------|
| 19015-100 | 21 Steez Limited SV TW HL | 10015-100 | 1000HL | hliník |

Náhradní cívky pro Tatula TWS XSL / HL

| Prod. č. | Pasuje k navijákům Modely | Pasuje k navijákům Prod. č. | Pasuje k navijákům Velikost | Materiál Náhradní cívka |
|-----------|---------------------------|-----------------------------|-----------------------------|-------------------------|
| 19711-304 | 20 Tatula TWS 300 | 10711-304, 10711-305 | 300XSL/HL | hliník |

Náhradní cívky pro Zillion SV TW PL / XHL

| Prod. č. | Pasuje k navijákům Modely | Pasuje k navijákům Prod. č. | Pasuje k navijákům Velikost | Materiál Náhradní cívka |
|-----------|---------------------------|-----------------------------|-----------------------------|-------------------------|
| 19016-100 | 21 Zillion SV TW PL / XHL | 10016-100 | 1000PL | hliník |
| 19016-105 | 21 Zillion SV TW PL / XHL | 10016-105 | 1000XHL | hliník |

Náhradní cívky pro Certate SW

| Prod. č. | Pasuje k navijákům Modely | Pasuje k navijákům Prod. č. | Pasuje k navijákům Velikost | Materiál Náhradní cívka |
|-----------|---------------------------|-----------------------------|-----------------------------|-------------------------|
| 19315-080 | 21 Certate SW | 10315-080 | 8000-H | hliník |
| 19315-081 | 21 Certate SW | 10315-081 | 8000-P | hliník |
| 19315-100 | 21 Certate SW | 10315-100 | 10000-H | hliník |
| 19315-101 | 21 Certate SW | 10315-101 | 10000-P | hliník |
| 19315-140 | 21 Certate SW | 10315-140 | 14000-XH | hliník |
| 19315-180 | 21 Certate SW | 10315-180 | 18000-H | hliník |

| Prod. č. | Pasuje k navijákům Modely | Pasuje k navijákům Prod. č. | Pasuje k navijákům Velikost | Materiál Náhradní cívka |
|-----------|---------------------------|-----------------------------|-----------------------------|-------------------------|
| 19316-400 | 24 Certate SW | 10316-400 | 4000-H | hliník |
| 19316-401 | 24 Certate SW | 10316-401 | 4000-XH | hliník |
| 19316-500 | 24 Certate SW | 10316-500 | 5000-H | hliník |
| 19316-501 | 24 Certate SW | 10316-501 | 5000-XH | hliník |
| 19316-600 | 24 Certate SW | 10316-600 | 6000-H | hliník |
| 19316-601 | 24 Certate SW | 10316-601 | 6000-XH | hliník |

Spare Spools for Saltiga

| Prod. č. | Pasuje k navijákům Modely | Pasuje k navijákům Prod. č. | Pasuje k navijákům Velikost | Materiál Náhradní cívka |
|-----------|---------------------------|-----------------------------|-----------------------------|-------------------------|
| 19310-040 | 23 Saltiga | 10310-040 | 4000-H | hliník |
| 19310-050 | 23 Saltiga | 10310-050 | 5000-H | hliník |
| 19310-060 | 23 Saltiga | 10310-060 | 6000-H | hliník |
| 19310-061 | 23 Saltiga | 10310-061 | 6000-XH | hliník |

| Prod. č. | Pasuje k navijákům Modely | Pasuje k navijákům Prod. č. | Pasuje k navijákům Velikost | Materiál Náhradní cívka |
|-----------|---------------------------|-----------------------------|-----------------------------|-------------------------|
| 19310-080 | 20 Saltiga | 10310-080 | 8000-H | hliník |
| 19310-100 | 20 Saltiga | 10310-100 | 10000-H | hliník |
| 19310-101 | 20 Saltiga | 10310-101 | 10000-P | hliník |
| 19310-140 | 20 Saltiga | 10310-140 | 14000-XH | hliník |
| 19310-141 | 20 Saltiga | 10310-141 | 14000-P | hliník |
| 19310-180 | 20 Saltiga | 10310-180 | 18000-H | hliník |
| 19310-200 | 20 Saltiga | 10310-200 | 20000-H | hliník |





ROD PROGRAM 2025

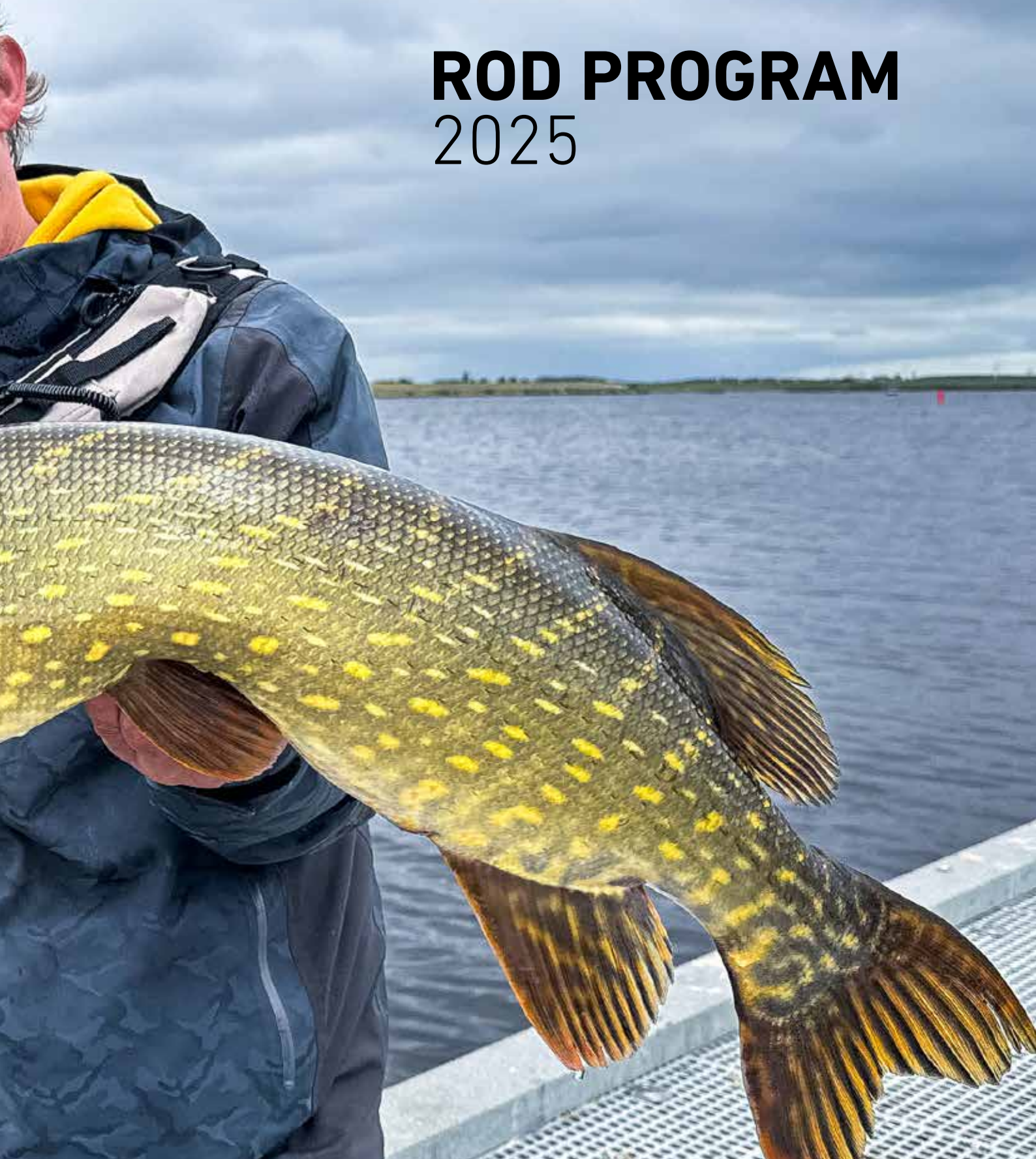



ROD INDEX 2025



SPECIAL ROD INDEX

SEA TROUT SPIN

| Art. No. | Series | Length | C.W. | Closed Length | Sections | Weight | No. Guides | Page |
|-----------|------------------------|--------|--------|---------------|----------|--------|------------|------|
| 11119-280 | Morethan AGS ST | 2.82m | 7-35g | 145cm | 2 | 145g | 10 | 132 |
| 11119-310 | Morethan AGS ST | 3.05m | 5-35g | 157cm | 2 | 170g | 11 | 132 |
| 11128-305 | Tournament XT Titanium | 3.05m | 5-35g | 157cm | 2 | 170g | 10 | 140 |
| 11325-300 | Daiwa Pro Staff ST | 3.00m | 8-35g | 157cm | 2 | 160g | 10 | 146 |
| 11326-320 | Daiwa Pro Staff ST | 3.20m | 10-35g | 164cm | 2 | 190g | 10 | 146 |
| 11326-305 | Daiwa Pro Staff ST | 3.05m | 14-42g | 157cm | 2 | 185g | 10 | 146 |
| 11425-310 | Caldia Spin | 3.10m | 7-35g | 160cm | 2 | 190g | 9 | 154 |
| 11872- | Wilderness ST | | | | 2 | | | 158 |
| 11124-300 | Fuego Predator Spin | 3.00m | 10-40g | 157cm | 2 | 180g | 9 | 162 |
| 11666-310 | Exceler Traditional ST | 3.15m | 15-40g | 161cm | 2 | 210g | 8 | 164 |
| 11665-310 | Exceler ST | 3.15m | 15-40g | 162cm | 2 | 185g | 8 | 167 |
| 11768-290 | Legalis Spin | 2.90m | 5-35g | 152cm | 2 | 165g | 9 | 168 |
| 11768-300 | Legalis Spin | 3.05m | 10-40g | 159cm | 2 | 175g | 9 | 168 |
| 11438-310 | Crossfire ST | 3.00m | 10-30g | 156cm | 2 | 195g | 8 | 177 |
| 11446-310 | Sweepfire ST | 3.00m | 10-30g | 157cm | 2 | 235g | 9 | 179 |
| 11253-300 | Megaforce Travel | 3.00m | 10-45g | 66cm | 5 | 215g | 9 | 182 |
| 11533-312 | Seahunter X ST | 3.10m | 10-40g | 160cm | 2 | 185g | 9 | 265 |

UL/L SPIN/SPOON

| Art. No. | Series | Length | C.W. | Closed Length | Sections | Weight | No. Guides | Page |
|-----------|-----------------------------|--------|------------|---------------|----------|--------|------------|------|
| 11117-220 | Tournament AGS | 2.20m | 3.5-14g | 116cm | 2 | 110g | 9 | 137 |
| 11926-195 | Airity Hybrid Spin | 2.15m | 3-10g | 111cm | 2 | 105g | 9 | 138 |
| 11128-215 | Tournament XT Titanium | 2.15m | 4-18g | 111cm | 2 | 105g | 9 | 140 |
| 11323-190 | Daiwa Pro Staff Perch -S | 1.95m | 3-14g | 100cm | 2 | 110g | 10 | 142 |
| 11325-195 | Daiwa Pro Staff Trout A. -S | 1.95m | 0.5-6g | 103cm | 2 | 95g | 9 | 146 |
| 11325-210 | Daiwa Pro Staff Trout A. | 2.10m | 3-10g | 111cm | 2 | 105g | 8 | 146 |
| 11508- | Tatula XT UL/L Spin | | | | 2 | | | 150 |
| 11507- | Tatula XT UL Baitcast | | | | 2 | | | 151 |
| 11525-200 | Ballistic X | 2,00m | 3-10g | 106cm | 2 | 85g | 7 | 152 |
| 11525-210 | Ballistic X | 2,10m | 4-15g | 111cm | 2 | 95g | 7 | 152 |
| 11425-195 | Caldia UL Spin | 1.95m | 1-6g | 101cm | 2 | 100g | 8 | 155 |
| 11425-200 | Caldia L Spin | 2.00m | 3-12g | 103cm | 2 | 105g | 8 | 155 |
| 11427- | Caldia Sensor Spin | | | | 2 | | | 156 |
| 11872- | Wilderness Trout | | | | 2 | | 8 | 158 |
| 11873- | Wilderness Solid Spin | | | | 2 | | | 160 |
| 11874- | Wilderness Coregone | | | | 2+2 | | | 161 |
| 11124-200 | Fuego Predator Spin | 2.00m | 3-12g | 107cm | 2 | 110g | 8 | 162 |
| 11664- | Exceler UL -S | | | | 2 | | | 167 |
| 11768-190 | Legalis Spin | 1.90m | 2-12g | 103cm | 2 | 85g | 8 | 169 |
| 11768-210 | Legalis Spin | 2.10m | 3-15g | 111cm | 2 | 100g | 8 | 169 |
| 11204-210 | Ninja X UL | 2.10m | 3-15g | 109cm | 2 | 120g | 7 | 170 |
| 11204- | Ninja X Solid Tip | | | | 2 | | 8 | 170 |
| 11437- | Crossfire UL Spin | | 2-7g | | 2 | | | 177 |
| 11445- | Sweepfire UL Spin | | 5-10g | | 2 | | 7 | 179 |
| 11400- | Triforce Target Spoon | | | | 2 | | 7 | 180 |
| 11251- | Megaforce Sensitip -S | | | | 2 | | | 183 |
| 11718- | Presso Trout -S | | 0.5-5g | | 2 | | 8 | 184 |
| 11718- | Presso Trout | | 1-6g | | 2 | | 7 | 184 |
| 11719- | Presso Iprimi -S | | 0.5-6g | | 2 | | 8 | 185 |
| 11719- | Presso Iprimi | | 1-7g | | 2 | | 7 | 185 |
| 11441- | Silver Creek UL -S | | 3-14g | | 2 | | 9 | 186 |
| 11441- | Silver Creek L -S | | 5-21g | | 2 | | 9 | 186 |
| 11440- | Silver Creek Spoon | | 0.5-5/1-6g | | 2 | | | 187 |
| 11202- | Ninja X Trout Spoon | | | | 2 | | | 188 |
| 11411-190 | Ballistic X Tele Spin | 1.90m | 4-15g | 57cm | 6 | 100g | 5 | 240 |
| 11421-190 | Sweepfire Tele Spin | 1.90m | 3-15g | 50cm | 5 | 110g | 4 | 244 |
| 11213- | Prorex AGS Finesse/Chebu | | | | 2 | | | 413 |
| 11211-225 | Prorex AGS Finesse BC | 2.05m | 3-14g | 103cm | 2 | 100g | 9 | 415 |
| 11335-235 | Prorex XR Chebujig -S | 2.35m | 3.5-12g | 122cm | 2 | 115g | 9 | 417 |
| 11335-265 | Prorex XR Chebujig -S | 2.65m | 3.5-12g | 137cm | 2 | 130g | 10 | 417 |
| 11284- | Prorex X Sensor | | | | 2 | | | 422 |
| 11282-215 | Prorex S Finesse Spin | 2.15m | 3-14g | 111cm | 2 | 110g | 9 | 424 |
| 11283-205 | Prorex S Finesse BC | 2.05m | 5-14g | 106cm | 2 | 120g | 9 | 425 |

BAITCAST

| Art. No. | Series | Length | C.W. | Closed Length | Sections | Weight | No. Guides | Page |
|-----------|---------------------------|--------|---------|---------------|----------|--------|------------|------|
| 11116-210 | Morethan Shad Attack BC | 2.10m | 14-42g | 110cm | 2 | 140g | 10 | 135 |
| 11118-215 | Tournament AGS BC | 2.10m | 14-42g | 110cm | 2 | 115g | 9 | 137 |
| 11321- | Daiwa Pro Staff BC | | | | 2 | | | 144 |
| 11320-190 | Pro Staff Vertical Cat BC | 1.90m | 180g | 135cm | 1+1 | 185g | 9 | 148 |
| 11324-215 | Pro Staff Baitcast | 2.15m | 5-18g | 111cm | 2 | 125g | 9 | 149 |
| 11324- | Pro Staff Baitcast | | 42g/56g | | 2 | | 10 | 149 |
| 11507- | Tatula XT BC | | | | 2 | | | 151 |
| 11527-210 | Ballistic X BC | 2.10m | 7-21g | 111cm | 2 | 125g | 10 | 153 |
| 11527-211 | Ballistic X BC | 2.10m | 8-35g | 111cm | 2 | 130g | 10 | 153 |
| 11126- | Fuego Predator BC | | | | 2 | | | 163 |
| 11405-215 | Triforce BC | 2.10m | 7-28g | 109cm | 2 | 140g | 9 | 180 |
| 11214- | Prorex AGS BC | | | | 2 | | | 415 |
| 11304-226 | Prorex XR Finesse BC | 2.20m | 5-14g | 114cm | 2 | 120g | 10 | 418 |
| 11336- | Prorex XR BC | | | | 2 | | | 418 |
| 11336- | Prorex XR BC | | | | 2 | | | 419 |
| 11285- | Prorex X BC | | | | 2 | | | 420 |
| 11285- | Prorex X BC | | | | 2 | | | 423 |
| 11283- | Prorex S BC | | | | 2 | | | 425 |
| 11283- | Prorex S Crank BC | 2.10m | | 110cm | 2 | | 9 | 425 |

TRAVEL/MULTIPIECE

| Art. No. | Series | Length | C.W. | Closed Length | Sections | Weight | No. Guides | Page |
|-----------|-----------------------------|--------|----------|---------------|----------|--------|------------|------|
| 11327-225 | Pro Staff Y&B Travel | 2.25m | 18-76g | 62cm | 4 | 145g | 8 | 147 |
| 11125- | Fuego Predator Travel | | | | 4 | | 8 | 163 |
| 11207- | Ninja X Mobile Spin | | | | 3 | | 8 | 173 |
| 11208- | Ninja X-Compact Spin | | | 50cm | 9 10 | | 8 | 173 |
| 11253- | Megaforce Travel Spin | | | | 4 5 | | | 182 |
| 11596- | Ninja X Carp 3 sect. | | | | 3 | | 6 | 213 |
| 11596-366 | Ninja X Carp 4 sect. | 12ft | 3.00lbs | | 4 | | 6 | 213 |
| 11596-397 | Ninja X Carp 4 sect. | 13ft | 3.50lbs | | 4 | | 6 | 213 |
| 11584-369 | Black Widow Carp | 12ft | 3.00lbs | | 3 | | 6 | 215 |
| 11500- | Saltiga Air Portable | | | | 3 4 | | | 248 |
| 11882- | Grandwave Travel Pilik | | | | 5 | | 8 | 251 |
| 11845-226 | Sealine X'treme I.Tl. Light | 2.25m | 100-250g | 65cm | 4 | 330g | 2 | 255 |
| 11846- | Sealine X'treme I.Tl. | | | | 3 4 | | 2 | 257 |
| 11351- | Sealine Travel Pilik | 2.40m | | 66cm | 4 | | 7 | 259 |
| 11908- | BG Offshore Travel | | | | 4 | | 7 | 260 |
| 11929- | BG Big Game | 1.68m | | 69cm | 3 | | 7 | 262 |

TECHNOLOGIE PRUTŮ DAIWA

Karbonové vlákno

Karbonový materiál použitý na výrobu rybářského prutu má nejvyšší podíl na jeho kvalitě. My, ve společnosti DAIWA, permanentně hledáme možnosti zvýšení podílu karbonových vláken a způsob jak snížit podíl pryskyřice. V souladu se sloganem: více svalů, méně tuku. Toto je naše cesta jak neustále zlepšovat naše pruty.

SUPER SVF

Uhlíková vlákna Super SVF

Obsah pryskyřice je u tohoto exkluzivního materiálu DAIWA snížen na minimum. Výroba a zpracování materiálu Super SVF vyžaduje nejmodernější stroje a je složitá i nákladná. Proto se tento materiál používá pouze u některých našich špičkových produktů. Pruty vyrobené z uhlíku Super SVF jsou extrémně lehké a rychlé. Blanky se po nahození okamžitě vracejí do původní polohy, a proto umožňují extrémně přesné a dlouhé náhozy.

SVF

Uhlíková vlákna SVF

Díky dalšímu snížení podílu pryskyřice v uhlíkových vláknech SVF jsou výsledné pruty ještě citlivější a lehčí než pruty z uhlíkových vláken HVF. Blanky vyrobené z uhlíkových vláken SVF jsou extrémně rychlé a okamžitě přenášejí kontakt se dnem nebo rybami a dokonale zobrazují akci nástrahy. Točivý moment během náhozů a po nich je téměř kompletně eliminován – což přispívá k přesnějším náhozům. Uhlíkové vlákno SVF se také vyrábí výhradně v továrnách na pruty DAIWA.

HVF

Uhlíková vlákna HVF

Tento prémiový vysokomodulární materiál „High Volume Fiber“ byl vyvinut společností DAIWA a vyrábí se výhradně v našich vlastních závodech na výrobu prutů. Velmi tenká uhlíková vlákna umožňují výrobu extra kompaktních blanků s nízkým obsahem pryskyřice. Výsledné pruty jsou extrémně lehké, mají rychlou akci a jsou lépe vyvážené než pruty z běžných uhlíkových blanků.



HIGH MODULUS CARBON PLUS

Uhlíková vlákna HMC+

Blanky prutů z „High Modulus Carbon +“ jsou vyrobeny z uhlíkových vysokomodulárních vláken s větší hustotou. V důsledku toho obsahují blanky HMC+ pouze snížené množství pryskyřice ve srovnání s běžnými uhlíkovými vlákny Pre Preg. HMC+ proto představuje kvalitativní úroveň předcházející exkluzivním uhlíkovým vláknům HVF. Pruty vyrobené z tohoto vynikajícího uhlíkového materiálu jsou rychlejší, lehčí a lépe vyvážené než pruty vyrobené ze standardních materiálů s vysokým obsahem pryskyřice nebo kompozitních blanků tvořených uhlíkovými a skelnými vlákny.

NANOPLUS

U technologie Nanoplus je pryskyřice obohacena o sloučeniny nanoalloy materiálu a až poté je použita pro spojení jednotlivých karbonových vláken. Tento postup umožňuje konstrukci lehkých, ale přesto robustních blanků.



S očky AGS, (AGS = Air Guide System) DAIWA prezentuje novou éru v technologii výroby prutů. Očka AGS mají rám vyrobený z nejkvalitnějších karbonových vláken, a proto jsou podstatně lehčí než například očka



titanová Fuji, která patří k těm nejlhčím na trhu. Snížení váhy výrazně optimalizuje akci prutu, které jsou pak rychlejší a rychleji se také navrací do původní polohy. Navíc použití oček s karbonovým rámem redukuje vibraci oček během hodů - výsledkem pak jsou přesnější náhozy. Kdokoli vezme do ruky prut s AGS očky, okamžitě pocítí dramatický rozdíl v akci a váze oproti běžným prutům se standardními očky.

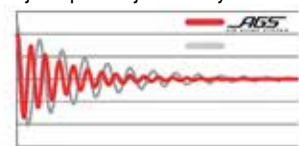

Díky materiálu AGS špička reaguje rychleji.



Použití oček z AGS materiálu vede ke snížení hmotnosti až o 40% oproti běžným, konvenčním očkům. To znamená menší zátěž pro blank a vede ke zřetelně lepší odolnosti prutu.

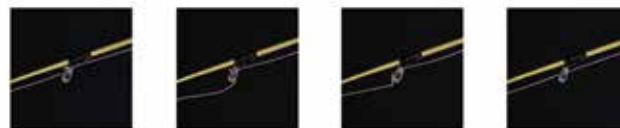

Konstrukce rámu oček snižuje pravděpodobnost zamotání vlasce. Zejména v protivětru a při použití pletenky je hrozba ztráty úlovku, kvůli zamotání do oček vysoká. AGS očka umožňují hladký průchod vlasce či šňůry očkem, bez zasakování nebo ztráty úlovku.

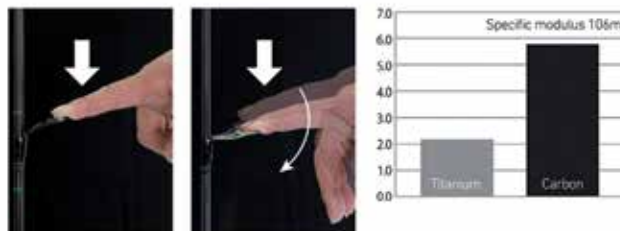

Při porovnání karbonu s titánem jsme došli k následujícímu závěru: karbon je přibližně trojnásobně tužší než titan a díky tomu je to ideální materiál pro tvorbu oček – karbonový rám u AGS oček podporuje citlivost blanku tak, jako žádný jiný materiál.

3DX[®]

3D CROSS

V porovnání se standardními karbonovými vlákny, která se pokládají tak, že tvoří 2-dimenzionální strukturu, DAIWA vyvinula 3-dimenzionální karbonový materiál 3DX 3D-Cross.



Vzájemně propojená 3DX karbonová vlákna jsou integrována do blanku během výroby. Tato "kostra" zvyšuje kompresi, zlepšuje pevnost v ohybu a akce blanku je tak rychlejší.

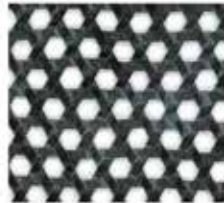

3DX

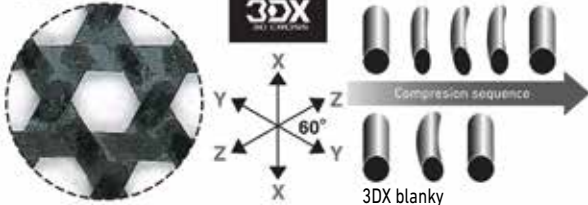

Díky novému 3DX karbonovému materiálu je komprese blanku výrazně lepší. Prut má vždy stejný přenos síly - bez ohledu na směr pohybu prutu. Navíc se u prutu znatelně snižuje jeho kroučící moment - výsledkem těchto vlastností je více přesných náhozů.

Šestiúhelníkový vzor je v přírodě značně rozšířený model a je základem velkých technických inovací.



Pro spoj V-Joint Alpha je exkluzivní uhlíkový materiál DAIWA BIAS kombinován s technologií NanoPlus. Nanočástice uhlíkových vláken v materiálu zvyšují jeho pevnost a snižují jeho hmotnost. Spoj tak může být dimenzován ještě tenčí.

X45X

X45 FULL SHIELD

Díky technologii X45X se inženýrům společnosti DAIWA podařilo aplikovat osvědčenou uhlíkovou technologii X45 na celý povrch blanku prutu. Díky tomu se torzní tuhost zvýšila o 25%. Tato torzní technologie přeměňuje nejvyšší úroveň energie prutu do vašich dlouhých odhozů. To zlepšuje nejen vzdálenost, ale napomáhá i přesnosti, síle a větší kontrole během zdolávání. Materiál X45X Full Shield je snadno rozpoznatelný na průhledných lacích blanku a vytváří krásný vynikající karbonový vzor.

X45[®]

Speciální karbonový materiál snižující točivý moment. Běžné karbonové materiály jsou tvořené vlákny kladenými v 90 stupňovém úhlu - materiál X45 je tvořen vlákny kladenými ve 45 stupňovém úhlu a je kombinován s 0° a 90° vlákny, což dělá prut silnějším a odolnějším proti kroucení.

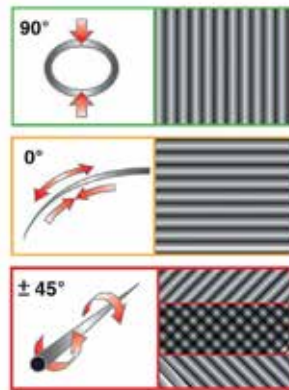

I přes výrazně snížený moment kroucení je ohebnost prutu stále zachována. To znamená, že pruty X45 jsou nejen silnější a nahazují přesněji, ale také, že pomáhají rybáři prezentovat jemné nástrahy a bezpečně a úspěšně ukončit boj s rybou.

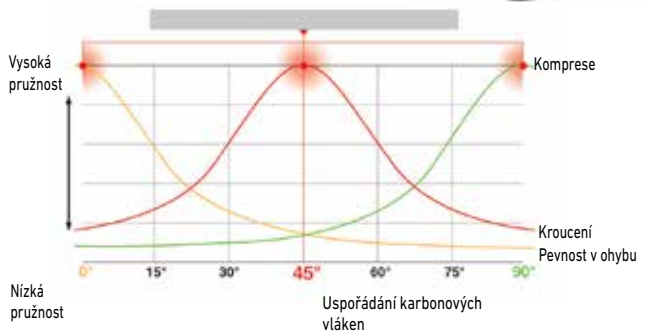

X45 nabízí perfektní vyvážení síly, kontroly a pružnosti



V-Joint je speciální spojka, kdy jsou spoj a jeho okolí vyrobeny ze speciálního karbonového vlákna BIAS, které bylo vyrobeno speciálně pro značku DAIWA. Karbonová vlákna jsou tkaná ve 45 stupňovém úhlu a mají tak větší odolnost proti námaze a harmoničtější křivku ohybu.

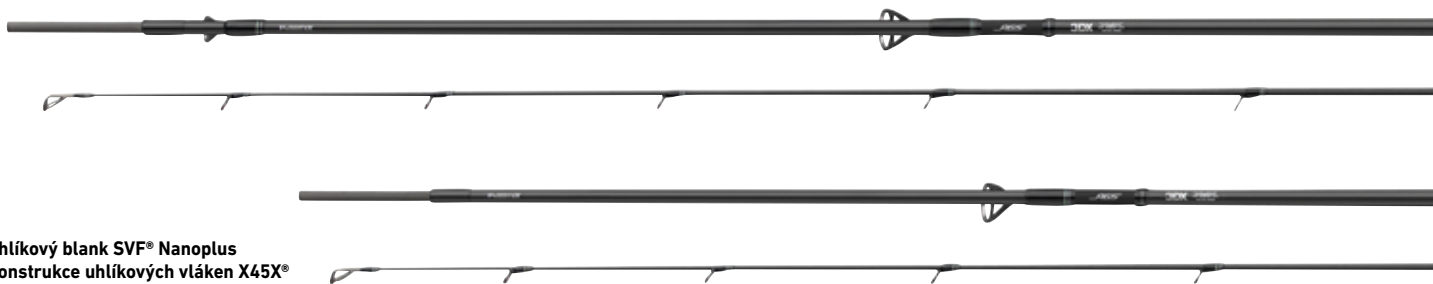

- Uhlíkový blank SVF® Nanoplus
- Konstrukce uhlíkových vláken X45X®
- 3DX® 3D-křížově tkaný karbonový povrch
- Spoj V-Joint® Alpha spigot
- Špičková Hard-EVA rukojeť
- Sedlo navijáku DAIWA® Air Sensor
- Tubulární špička
- AGS® uhlíková očka
- Špičkové očko Fuji® SiC
- Exkluzivní transportní pouzdro

AGS
AIR GUIDE SYSTEM



SVF
nanoplus

3DX
3D CROSS

V-JOINT α
AIR SENSOR

X45X
X45 FULL SHIELD



MORETHAN AGS SEATROUT

NEW

PRUT NA MOŘSKÉ PSTRUHY | ML | M

Řadu Morethan AGS Sea Trout společnost DAIWA jasně demonstruje, co dokáže exkluzivní moderní technologie stavby prutů! Použití SVF uhlíku v kombinaci s technologií Nanoplus umožňuje vytvořit extrémně lehké a štíhlé blanky, které se nekrotí a nahazují vaše nástrahy přesně na cílové místo. Technologie Nanoplus umožňuje našim inženýrům navrhnout ještě tenčí blanky se současně zvýšenou odolností.

Konstrukce z uhlíkových vláken X45X zlepšuje ohyb blanku a zároveň zvyšuje jeho odolnost – výsledkem jsou delší a přesnější náhozy.

Speciální spojka s technologií V-Joint Alpha umožňuje konstrukci vynikajících tenkých prutů s výrazně vylepšenou křivkou ohybu a zvýšenou odolností. S přívlačovými pruty Morethan zažijete neuvěřitelný pocit a výkon. Extrémně lehká a odolná očka AGS z karbonu přenášejí každý pohyb a kontakt vaší nástrahy okamžitě k blanku a do vaší ruky. Exkluzivní sedlo navijáku Air Sensor z karbonu je velmi lehké, ergonomicky tvarované a vždy spolehlivě drží váš naviják.

Kratší model "Heavy Hunter" s vrhací zátěží 7-35g je určen pro mírně těžší rybolov na velké vzdálenosti, v silném větru a hlubokých vodách a také pro lov z člunů nebo kajaků.

Model "Longbow" o délce 3.10m s vrhací zátěží 5-25g je mírně parabolitější a byl vyvinut pro mělčí oblasti a lehčí nástrahy - dokonalý nahazovací stroj!

| Prod. č. | Délka m | Délka ft | CW g | Akce | Transportní délka cm | Díly | Očka | Hmotnost g |
|-----------|---------|----------|------|-------------------|----------------------|------|------|------------|
| 11119-280 | 2.82 | 9.3 | 7-35 | extra fast / fast | 145 | 2 | 10 | 145 |
| 11119-310 | 3.10 | 10.2 | 5-25 | extra fast / fast | 159 | 2 | 11 | 155 |



morethan



11119-310

11119-280





MORETHAN SHAD ATTACK

Přívlačové pruty z prémiové kategorie!

- Uhlíkový blank SVF® Nanoplus
- Konstrukce uhlíkových vláken X45®
- Spoj V-Joint® Alpha spigot
- AAA korková rukojeť
- Sedlo navijáku Fuji®
- Tubulární špička
- Očka Fuji® Titanium SiC K
- Držák háčku
- Exkluzivní transportní pouzdro



MORETHAN SHAD ATTACK

PŘÍVLAČOVÝ PRUT | M | MH | H

Blanky SVF nanoplus jsou vybaveny těmi nejkvalitnějšími komponenty a jejich akce je přesně přizpůsobena požadavkům moderního lovu okounů, candátů a štik. Modely Perch a Zander Attack s vrhací zátěží 7-32g (okoun) a 14-56g (candát) jsou extrémně rychlé, mají tuhou špičku a dokonale přenášejí útoky dravců k rukojeti. Nástrahy lze prezentovat a vést velmi přesně. Tyto pruty se také dokonale hodí pro lov s woblerem.

Nástrahy lze nahazovat na velké vzdálenosti a vést je agresivním způsobem. Akce prutu Pike Attack s vrhací zátěží 18-64g se skvěle hodí pro klasický lov se shady, ale také skvěle odvádí práci při rovnoměrném vedení s gumovými nástrahami, středně velkými plovoucími nástrahami nebo třpytkami. Při zátěži tento prut vykazuje měkkou parabolu na páteři – ideální, když je třeba absorbovat silné výpady nebo výskoky během zdolávání velkých ryb. Díky použití vylepšeného materiálu z uhlíkových vláken BIAS byl spoj V-Joint Alpha spigot navržen ještě tenčí, což má za následek zvýšení stability až o 10 % a další zlepšení křivky ohybu díky úspoře materiálu.

| Prod. č. | Délka m | CW g | Akce | Transportní délka cm | Díly | Očka | Hmotnost g |
|-----------|---------|-------|------------|----------------------|------|------|------------|
| 11116-240 | 2.40 | 7-32 | ultra fast | 125 | 2 | 9 | 145 |
| 11116-270 | 2.70 | 7-32 | ultra fast | 141 | 2 | 10 | 165 |
| 11116-241 | 2.40 | 14-56 | ultra fast | 125 | 2 | 9 | 155 |
| 11116-271 | 2.70 | 14-56 | ultra fast | 141 | 2 | 10 | 160 |
| 11116-250 | 2.55 | 18-64 | extra fast | 132 | 2 | 9 | 155 |

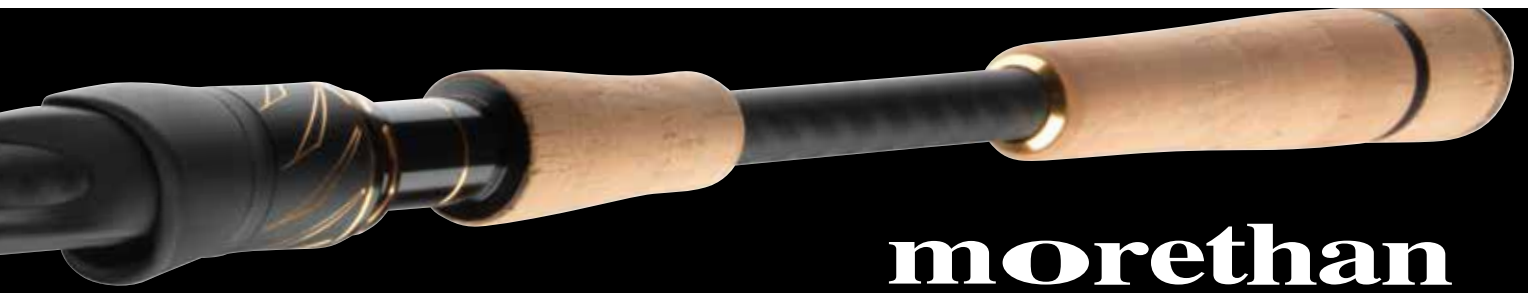

morethan



MORETHAN SHAD ATTACK BAITCAST

BAITCASTOVÝ PRUT | MH

Kromě přívlačových prutů nabízí řada Morethan Shad Attack také pruty baitcastové, které jsou použitelné pro lov s gumovými nástrahami i woblery. S délkou 2.10m lze tento prut pohodlně použít z lodi i ze břehu. S vrhací zátěží 14-42g tento prut odhodí a uvede do pohybu všechny běžné shady na okouny, candáty a štiky, ale také woblery a twitchbaity na velké vzdálenosti.

| Prod. č. | Délka m | CW g | Akce | Transportní délka cm | Díly | Očka | Hmotnost g |
|-----------|------------|---------|------------|-------------------------|------|------|---------------|
| 11116-210 | 2.10 | 14-42 | ultra fast | 110 | 2 | 10 | 140 |



AGS
AIR GUIDE SYSTEM



- Uhlíkový blank SVF® Nanoplus
- Konstrukce uhlíkových vláken X45®
- Systém Micro-Pitch
- Spoj V-Joint® Spigot
- EVA / uhlíková rukojeť
- Sedlo navijáku DAIWA® Air Sensor
- AGS® uhlíková očka
- Špičkové očko Fujii® SiC
- Vinutá očka
- Odnímatelný držák háčku
- Exkluzivní transportní pouzdro



AGS
AIR GUIDE SYSTEM

X45

SVF
nanoplus
AIRSENSOR

V-JOINT

TOURNAMENT AGS SPINNING

Díky použití uhlíkových vláken SVF, konstrukce X45 a technologie Nanoplus jsme dokázali vyvinout neuvěřitelně lehké a rychlé blanky pro naše pruty Tournament AGS, které se po nahození okamžitě vrací do výchozí polohy! Spoj s technologií V-Joint umožňuje konstrukci obzvláště tenkých prutů s velice vylepšenou křivkou ohybu a zvýšenou odolností, pokud jde o spojení mezi jednotlivými částmi. Konstrukce X45 zlepšuje kompresi blanku a činí celý prut ještě odolnějším – výsledkem jsou přesnější náhozy a snížené riziko zlomení!

Přívlačové pruty Tournament AGS se starají o výjimečný pocit – extrémně lehká a odolná očka AGS vyrobená z uhlíkových vláken přenášejí každý pohyb a kontakt s nástrahou, zemí nebo rybou okamžitě k blanku.

Patentované části rukojeti z uhlíkových vláken s vrhacími zátěžemi 14g, 28g a 42g přenáší každý pohyb blanku přímo do vaší spodní ruky a otevírají tak zcela nový rozměr ovládání nástrahy.

Lehká očka AGS v kombinaci s částmi rukojeti z uhlíkových vláken mají obrovský vliv na unikátní akci a vyvážení blanků – výsledkem je dokonalá symbióza technologií!

TOURNAMENT AGS SPIN

PŘÍVLAČOVÝ PRUT | H | XH

Pruty Tournament AGS s vrhací zátěží 14-42g jsou perfektními pruty pro lov s gumovými nástrahami na candáty, štiky a velké okouny. Jejich super silný a rychlý blank umožňuje agresivní vedení gumových nástrah i na velké vzdálenosti a zároveň zajišťuje jasné a okamžité zaregistrování záběru. Akce blanku je také vhodná pro použití s crankbaity a twitchbaity!

Pruty s vrhací zátěží 28-84g jsou vyrobeny pro těžší přívlač na štiky a candáty s velkými gumovými nástrahami a woblery. Jsou vybaveny dělenou EVA rukojetí. EVA materiál na rukojeti zlepšuje vyváženost těchto výkonných přívlačových prutů a zajišťuje perfektní úchyt a komfort během extrémních soubojů s velkými dravci!

| Prod. č. | Délka m | CW g | Akce | Transportní délka cm | Díly | Očka | Hmotnost g |
|-----------|------------|---------|------------|-------------------------|------|------|---------------|
| 11118-210 | 2.10 | 14-42 | ultra fast | 110 | 2 | 9 | 115 |
| 11118-240 | 2.40 | 14-42 | ultra fast | 126 | 2 | 9 | 130 |
| 11118-270 | 2.70 | 14-42 | ultra fast | 141 | 2 | 9 | 145 |
| 11118-245 | 2.40 | 28-84 | ultra fast | 126 | 2 | 9 | 140 |
| 11118-275 | 2.70 | 28-84 | ultra fast | 141 | 2 | 9 | 155 |



TOURNAMENT AGS



TOURNAMENT AGS JIGGERSPIN

JIGOVÝ PŘÍVLAČOVÝ PRUT | L | M

Pruty Tournament AGS Jig-Spinning se vyznačují výraznou špičkovou akcí a jsou perfektně navrženy pro lov candátů, okounů, pstruhů a tlušťů. Ideální pro lov s malými a středně velkými gumovými nástrahami s jigovými hlavičkami až do 12g. Umožňují okamžité zaregistrování záběru! Verze s vrhací zátěží 14g je vhodná na lov okounů, tlušťů a pstruhů s poněkud lehčími nástrahami nebo pro lov v blízkosti hladiny. Užijte si s těmito pruty lov dravců v celé své kráse!

| Prod. č. | Délka m | CW g | Akce | Transportní délka cm | Díly | Očka | Hmotnost g |
|-----------|---------|--------|------------|----------------------|------|------|------------|
| 11117-220 | 2.20 | 3.5-14 | extra fast | 116 | 2 | 9 | 110 |
| 11117-210 | 2.10 | 7-28 | ultra fast | 110 | 2 | 9 | 115 |
| 11117-240 | 2.40 | 7-28 | ultra fast | 126 | 2 | 9 | 125 |
| 11117-270 | 2.70 | 7-28 | ultra fast | 141 | 2 | 9 | 135 |

TOURNAMENT AGS BAITCAST

BAITCASTOVÝ PRUT | H

Prut Tournament AGS Baitcast s vrhací zátěží do 42g má stejné vlastnosti jako přívlačová verze, ale je vybaven ergonomickým sedlem navijáku pro baitcastové navijáky.

| Prod. č. | Délka m | CW g | Akce | Transportní délka cm | Díly | Očka | Hmotnost g |
|-----------|---------|-------|------------|----------------------|------|------|------------|
| 11118-215 | 2.10 | 14-42 | ultra fast | 110 | 2 | 9 | 115 |



- Uhlíkový blank SVF® Nanoplus
- Konstrukce uhlíkových vláken X45X®
- Spoj V-Joint® Alpha spigot
- Rukojeť EVA / korek
- Sedlo navijáku DAIWA® Air Sensor
- Hybridní sestava oček AGS®/Fuji®
- Špičkové očko Fuji® SiC
- Vysoce kvalitní pouzdro s prostorem na naviják

SVF
nanoplus



V-JOINT® α

AIRSENSOR

X45X

X45 FULL SHIELD



AIRITY HYBRID SPIN

NEW

PŘÍVLAČOVÝ PRUT | L-H

Hybridní koncept řady Airity Hybrid nabízí obrovské množství technologických vychytávek exkluzivní technologie stavby prutů DAIWA a kombinuje jedinečné komponenty s moderním designem.

Pro koncové očko a dvě následující očka jsou použita originální očka Fuji SiC K, zatímco pro všechny následující očka jsou použita jedinečná karbonová očka DAIWA AGS.

Tato hybridní koncepce jasně demonstruje pozoruhodné výhody oček AGS při praktickém použití – rychlá špička blanku SVF Nanoplus reaguje díky úspoře hmotnosti extrémně rychle a nehoupá se. Očka DAIWA AGS jsou přibližně o 40% lehčí než běžná SiC očka s kovovými rámečky stejné velikosti. Vynikající tvrdost a torzní pevnost karbonových oček okamžitě přenášejí veškeré vibrace a kontakty přímo k blanku a do ruky. Výsledkem je neuvěřitelně citlivý kontakt s nástrahou, který podporuje detekci i těch nejjemnějších záběrů.

Blanky jsou rovněž vybaveny exkluzivní technologií X45X. Toto speciální uspořádání uhlíkových vláken na povrchu blanku výrazně zlepšuje kompresi a vytváří tak nesrovnatelnou torzní pevnost při zatížení. Materiál X45X také zajišťuje skvělý karbonový vzhled povrchu blanku. Všechny modely se vyznačují extrémně rychlou akcí špičky s tuhou páteří – ideální pro dobré zaseknutí háčku na velké vzdálenosti.

Exkluzivní sedlo navijáku DAIWA Air Sensor je vyrobeno z kompozitního uhlíkového materiálu, je extrémně lehké a odolné a velmi příjemné do dlaně. Dělená rukojeť z vysoce kvalitního AAA korku a EVA materiálu rovněž vizualizuje hybridní koncept této výjimečné řady. Všechny pruty od délky 2.4m obsahují vnitřní vyvažovací zátěž, která dále zlepšuje vyváženost a pocit při používání.

Řada prutů Airity Hybrid pokrývá nejdůležitější metody lovu dravců a je vhodná zejména pro lov s gumovými nástrahami. Model o délce 2.95m byl speciálně vyvinut pro použití na velkých řekách, kanálech a jezerech a umožňuje přesné nahazování na vzdálená místa s nástrahami o hmotnosti až 50g.

Pruty Airity Hybrid jsou dodávány v kvalitním bohatě polstrovaném transportním obalu, který pojme kompletně sestavený prut.

| Prod. č. | Délka m | CW g | Akce | Transportní délka cm | Díly | Očka | Hmotnost g |
|-----------|---------|-------|------------|----------------------|------|------|------------|
| 11930-210 | 2.15 | 3-10 | ultra fast | 111 | 2 | 9 | 105 |
| 11930-225 | 2.25 | 4-18 | ultra fast | 116 | 2 | 9 | 115 |
| 11930-240 | 2.45 | 7-35 | ultra fast | 126 | 2 | 9 | 140 |
| 11930-241 | 2.45 | 14-56 | ultra fast | 126 | 2 | 9 | 145 |
| 11930-270 | 2.65 | 7-35 | ultra fast | 135 | 2 | 9 | 150 |
| 11930-271 | 2.65 | 14-56 | ultra fast | 135 | 2 | 9 | 155 |
| 11930-255 | 2.55 | 18-74 | extra fast | 131 | 2 | 9 | 165 |
| 11930-295 | 2.95 | 14-56 | extra fast | 151 | 2 | 10 | 195 |



AIRITY

HYBRID



AGS
AIR GUIDE SYSTEM



SVF
nanoplus

V-JOINT α

3DX
3D CROSS

AIRSENSOR

X45



- Uhlíkový blank SVF® Nanoplus
- Konstrukce uhlíkových vláken X45®
- 3DX® 3D-křížově tkaný karbonový povrch
- Spoj V-Joint® Alpha spigot
- Špičková Hard-EVA rukojeť
- Sedlo navijáku DAIWA® Air Sensor
- Očka Fuji® Titanium SiC K



TOURNAMENT

XT TITANIUM

TOURNAMENT XT TITANIUM SPIN

PŘÍVLAČOVÝ PRUT | L-H

Špičkové přívlačové pruty DAIWA!

Přívlačové pruty Tournament XT Titanium spojují nejlepší technologie výroby prutů s prémiovými komponenty.

Díky extrémně nízkému obsahu pryskyřice a výsledně nízké hmotnosti reagují blanky z uhlíkových vláken SVF dokonale rychle a umožňují náhozy s nejvyšší přesností. Díky technologii Nanoplus vedou nejmenší částice uhlíkových vláken uvnitř pryskyřice ke snížení hmotnosti a zároveň zvyšují robustnost. U technologie X45 jsou další uhlíková vlákna obalena pod úhlem 45°, což má za následek podstatně pevnější a odolnější blanky.

Materiál 3DX v oblasti rukojeti poskytuje tomuto prutu prémiový vzhled a do značné míry posiluje páteř.

Použitá očka Fuji Titanium SiC patří k nejlehčím komerčně dostupným očkům a mají výrazně nižší hmotnost ve srovnání s očky s ocelovým rámem. Toto snížení hmotnosti vede k mimořádně rychlému návratu prutu do původní polohy a dělá z těchto prutů perfektního partnera pro naše nejlépeší LT navijáky. Originální sedlo navijáku z uhlíkového kompozitu DAIWA Air Sensor je extrémně lehké a odolné a poskytuje příjemnou manipulaci.

Pruty disponují rukojetí z prémiového EVA materiálu, která byla vyladěna tak, aby dále optimalizovala vyvážení prutu.

Model 3.05m je správnou volbou pro cílený lov candátů a okounů s gumovými nástrahami na vzdálených lovištích. Perfektně použitelný také pro lov mořských pstruhů z pobřeží pomocí třípytek a woblerů.

| Prod. č. | Délka m | CW g | Akce | Transportní délka cm | Díly | Očka | Hmotnost g |
|-----------|---------|-------|------------|----------------------|------|------|------------|
| 11128-215 | 2.15 | 4-18 | ultra fast | 111 | 2 | 9 | 105 |
| 11128-216 | 2.15 | 7-32 | ultra fast | 111 | 2 | 9 | 120 |
| 11128-235 | 2.35 | 7-35 | ultra fast | 120 | 2 | 9 | 130 |
| 11128-265 | 2.65 | 7-35 | ultra fast | 135 | 2 | 9 | 145 |
| 11128-236 | 2.35 | 14-42 | ultra fast | 120 | 2 | 9 | 130 |
| 11128-266 | 2.65 | 14-42 | ultra fast | 135 | 2 | 9 | 150 |
| 11128-237 | 2.35 | 18-64 | ultra fast | 120 | 2 | 9 | 135 |
| 11128-267 | 2.65 | 18-64 | ultra fast | 135 | 2 | 9 | 155 |
| 11128-305 | 3.05 | 5-35 | extra fast | 157 | 2 | 10 | 170 |



TOURNAMENT

X^TTITANIUM



11128-215



11128-236



11128-265



11128-305



PRO STAFF SPINNING

Řada DAIWA Pro Staff byla vytvořena v úzké spolupráci s našimi týmovými rybáři DAIWA – Nils Gabsa, Marten Laciny, Adrian Prus, Sebastian Bischof, Horst Hennings, Tim Jaschke a Marcel Asbroek.

Nebo experti strávili mnoho hodin u vody během vývoje, testování mnoha prototypů, dokud nebyly vyvinuty perfektní speciální pruty! Akce blanku, použité komponenty, technologie a konstrukční detaily, jako např. délka rukojeti, byly speciálně navrženy pro experty na okouny, candáty, štiky, vertikální přívlač, pelagický lov a lov s velkými nástrahami. Abychom uspokojili potřeby našich týmových rybářů, byla do vývoje zahrnuta řada špičkových technologií DAIWA.

Materiál z uhlíkových vláken HVF Nanoplus umožňuje konstrukci velmi lehkých, tenkých, rychlých a zároveň extrémně odolných blanků. Díky přidání nano částic bylo již malé množství pryskyřice dále redukováno a blanky se tak staly ještě rychlejší a lehčí!

Konstrukce z uhlíkových vláken X45 vede ke zlepšené kompresi blanku díky speciálnímu umístění uhlíkových vláken – blanky jsou velmi odolné, umožňují přesnější náhozy a lze je perfektně ovládat během zdolávání a prezentace nástrahy. Pruty navíc získávají větší odolnost proti poškození. Technologie V-Joint je zkratkou pro exkluzivně vyvinutou vrstvu uhlíkových vláken BIAS ve spojích, vyrobenou společností DAIWA. Díky tomuto speciálnímu materiálu je tato obvykle citlivá část prutu velmi robustní a zároveň se zlepšuje křivka ohybu.

Zvláště jsme věnovali pozornost vyvážení prutu – konstrukci rukojeti, výběru prémiových velmi lehkých oček Fuji Alconite K-guides a použitým materiálům, které společně zajišťují dokonale pocit z prutů během lovu a umožňují rybaření bez námahy po celé hodiny.

- Uhlíkový blank HVF® Nanoplus
- Konstrukce uhlíkových vláken X45®
- Alkonitová Fuji® K-očka

HVF
nanoplus

X45

V-JOINT

Fuji

ALCONITE
RING

Tangle
Free
K-GUIDES

AIRSENSOR



PRO STAFF PERCH

PŘÍVLAČOVÝ PRUT | L | ML

Okounové modely série Pro Staff byly navrženy na dva zcela odlišné rybářské styly.

Model Finesse Perch s vrhací zátěží 3-14g disponuje pevnou uhlíkovou špičkou a silnou páteří, což vede k perfektnímu přenosu jemných kontaktů a akce nástrahy přímo k rybáři. Velice krátká horní rukojeť a inovativní sedlo navijáku Fuji TVS umožňují okamžitý kontakt s blankem. Perfektní prut na prezentaci malých nástrah, jako jsou menší gumové nástrahy, woblerly a další. Model s vrhací zátěží 5-28g je vybaven tubulární špičkou a výsledná špičková akce je tou pravou volbou pro agresivní jigging s gumovými nástrahami všech druhů, ale dokáže také skvěle vést malé a středně velké woblerly. Perfektní prut, když cílíte na velké okouny v hlubších vodách nebo v proudu.

| Prod. č. | Délka m | CW g | Akce | Transportní délka cm | Díly | Očka | Hmotnost g |
|-----------|------------|---------|------------|-------------------------|------|------|---------------|
| 11323-190 | 1.95 | 3-14 | extra fast | 100 | 2 | 10 | 110 |
| 11323-210 | 2.10 | 5-28 | extra fast | 111 | 2 | 9 | 115 |

PRO S T A F F

PRO STAFF ZANDER
PŘÍVLAČOVÝ PRUT | HMH | H

Pruty DAIWA Pro Staff Zander jsou perfektně navrženy pro lov candátů s gumovými nástrahami i s woblery, a to jak ze břehu, tak z lodě. Jejich nahazovací vlastnosti a kontakt s nástrahou jsou vynikající!

Prut s vrhací zátěží až do 42g byl vyroben pro lov se středními nástrahami v pomalých proudech nebo v klidných a mělkých vodách. Model Power Zander umožňuje snadné nahazování nástrah až do 70g a dá se použít v silných proudech nebo v hlubších vodách.

| Prod. č. | Délka m | CW g | Akce | Transportní délka cm | Díly | Očka | Hmotnost g |
|-----------|---------|-------|------------|----------------------|------|------|------------|
| 11322-245 | 2.50 | 14-42 | extra fast | 129 | 2 | 9 | 140 |
| 11322-246 | 2.50 | 18-64 | extra fast | 129 | 2 | 9 | 145 |

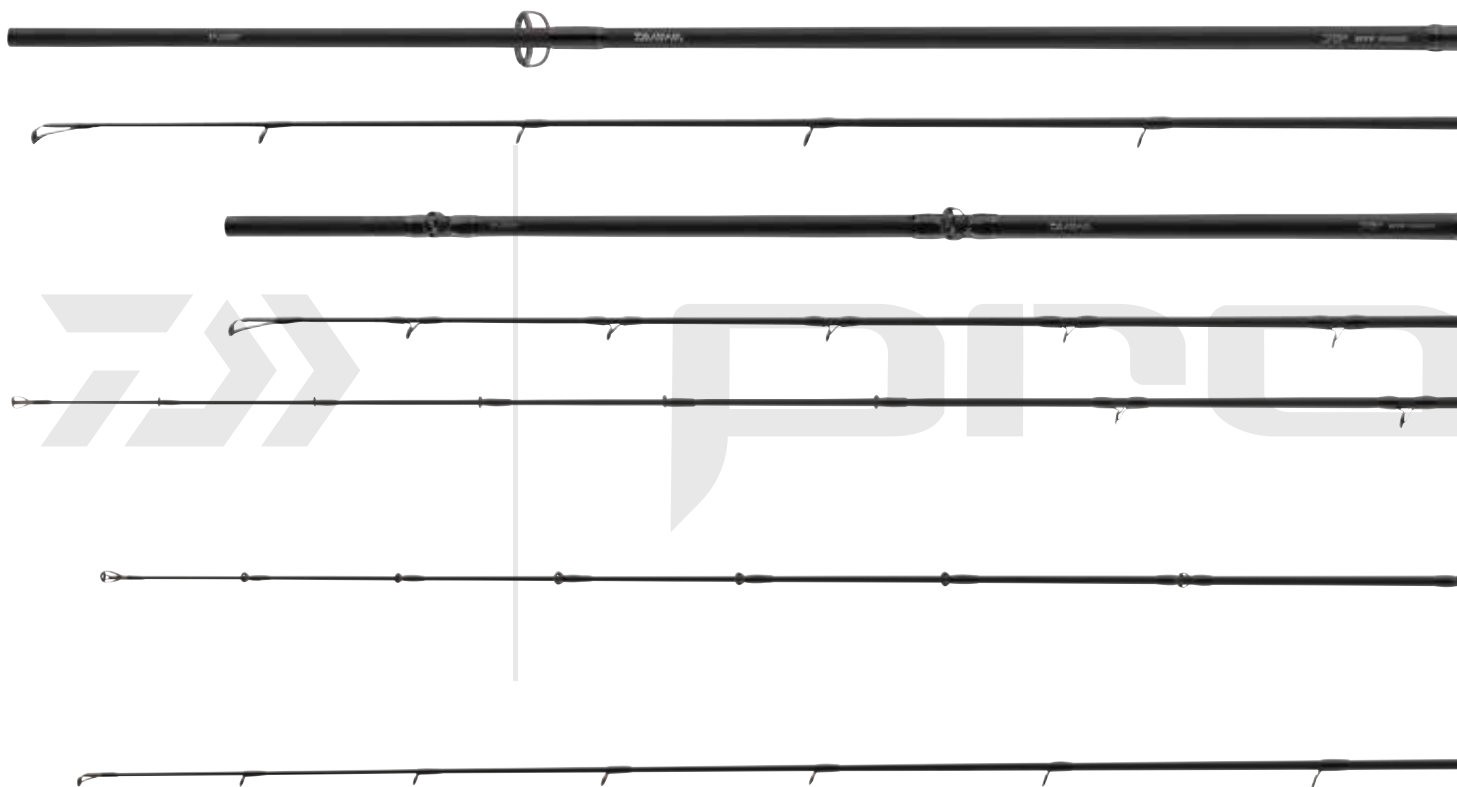

PRO STAFF PELAGIC BAITCAST

BAITCASTOVÝ PRUT | H

Teno prut je vybaven velmi silným blankem a speciálním rozložením oček Spiral-Guide-Position. Umožňuje perfektně vést velké a těžké gumové nástrahy a speciální poloha oček zabraňuje zamotání vlasce na špičkovém očku při silném větru a vlnách – na pelagické ryby tak lze cílit rychle a přesně! Rozdělení blanku 1+1 nabízí extra pevnost a perfektní křivku ohybu i při extrémním namáhání.

| Prod. č. | Délka m | CW g | Akce | Transportní délka cm | Díly | Očka | Hmotnost g |
|-----------|---------|-------|-------------------|----------------------|------|------|------------|
| 11321-196 | 2.00 | 30-80 | extra fast / fast | 153 | 1+1 | 10 | 145 |

PRO STAFF VERTICAL SPIN

PŘÍVLAČOVÝ PRUT | MH

Pruty Pro Staff Vertical byly vyladěny podle potřeb moderní vertikální přívlače na lov candátů, okounů a štik z lodě. Špičková akce blanku byla přizpůsobena tak, aby byla schopna ladně prezentovat i nástrahy s těžkými jigovými hlavičkami v silných proudech a velkých hloubkách. Silná páteř nabízí vždy dostatek síly na efektivní zaseknutí háčku, což je jedna z nejdůležitějších věcí při chytání velkých candátů nebo štik. Rozdělení blanku 1+1 nabízí perfektní křivku ohybu při zatížení a dělá tento prut prakticky nezlomitelným v běžných rybářských podmínkách.

| Prod. č. | Délka m | CW g | Akce | Transportní délka cm | Díly | Očka | Hmotnost g |
|-----------|---------|-------|-------------------|----------------------|------|------|------------|
| 11324-196 | 2.10 | 14-35 | extra fast / fast | 153 | 1+1 | 9 | 130 |

PRO STAFF VERTICAL BAITCAST

BAITCASTOVÝ PRUT | MH

Prut Pro Staff Vertical Baitcast má stejné vlastnosti jako verze pro vertikální přívlač, ale je vybaven sedlem navijáku Fuji ACS pro baitcastové navijáky.

| Prod. č. | Délka m | CW g | Akce | Transportní délka cm | Díly | Očka | Hmotnost g |
|-----------|---------|-------|-------------------|----------------------|------|------|------------|
| 11324-195 | 2.10 | 14-35 | extra fast / fast | 153 | 1+1 | 10 | 145 |



PRO STAFF BIG BAIT SPIN

PŘÍVLAČOVÝ PRUT | H | XH

Velká nástraha – velká ryba! S našimi pruty DAIWA Pro Staff Big Bait není problém ani lov těch největších štik s těžkými gumovými nástrahami nebo woblerly!

Rybaření s velkými nástrahami je přirozeně velmi energeticky náročné. Proto je ještě důležitější lovit s ideálně vyváženým a lehkým prutem s perfektními nahazovacími vlastnostmi! Tyto pruty vyrobené z HVF uhlíkových vláken s technologiemi X45 a Nanoplus spojují přesně ty vlastnosti, které jsou nezbytné pro rybaření bez námahy! Klasicky navržená rukojeť vyrobená z prvotřídního korku potěší vaši ruku a zároveň poskytuje perfektní páku pro dlouhé a přesné hody. Blank se během nahození plně ohýbá a podporuje tak rybáře při každém náhozu. Akce špičky a páteř prutu byla zkonstruována tak, aby dala velkým nástrahám atraktivní akci a zároveň aby tlumila rybí třepání hlavou při zdolávání. Prut Pro Staff Big Bait Spin pro navijáky s pevnou cívkou je vybaven exkluzivním sedlem navijáku DAIWA Air Sensor.

| Prod. č. | Délka m | CW g | Akce | Transportní délka cm | Díly | Očka | Hmotnost g |
|-----------|---------|--------|-------------------|----------------------|------|------|------------|
| 11320-244 | 2.50 | 40-100 | extra fast / fast | 129 | 2 | 9 | 150 |
| 11320-245 | 2.50 | 60-140 | extra fast / fast | 129 | 2 | 9 | 160 |

PRO STAFF BIG BAIT BAITCAST

BAITCASTOVÝ PRUT | XXH

Baitcastové pruty Pro Staff Big Bait nabízejí stejné charakteristiky jako přívlačové modely Big Bait, ale jsou vybaveny originálním sedlem navijáku Fuji ACS.

| Prod. č. | Délka m | CW g | Akce | Transportní délka cm | Díly | Očka | Hmotnost g |
|-----------|---------|--------|-------------------|----------------------|------|------|------------|
| 11321-251 | 2.50 | 60-140 | extra fast / fast | 129 | 2 | 10 | 185 |
| 11321-250 | 2.60 | 80-210 | extra fast / fast | 133 | 2 | 11 | 220 |

NEW



PRO STAFF

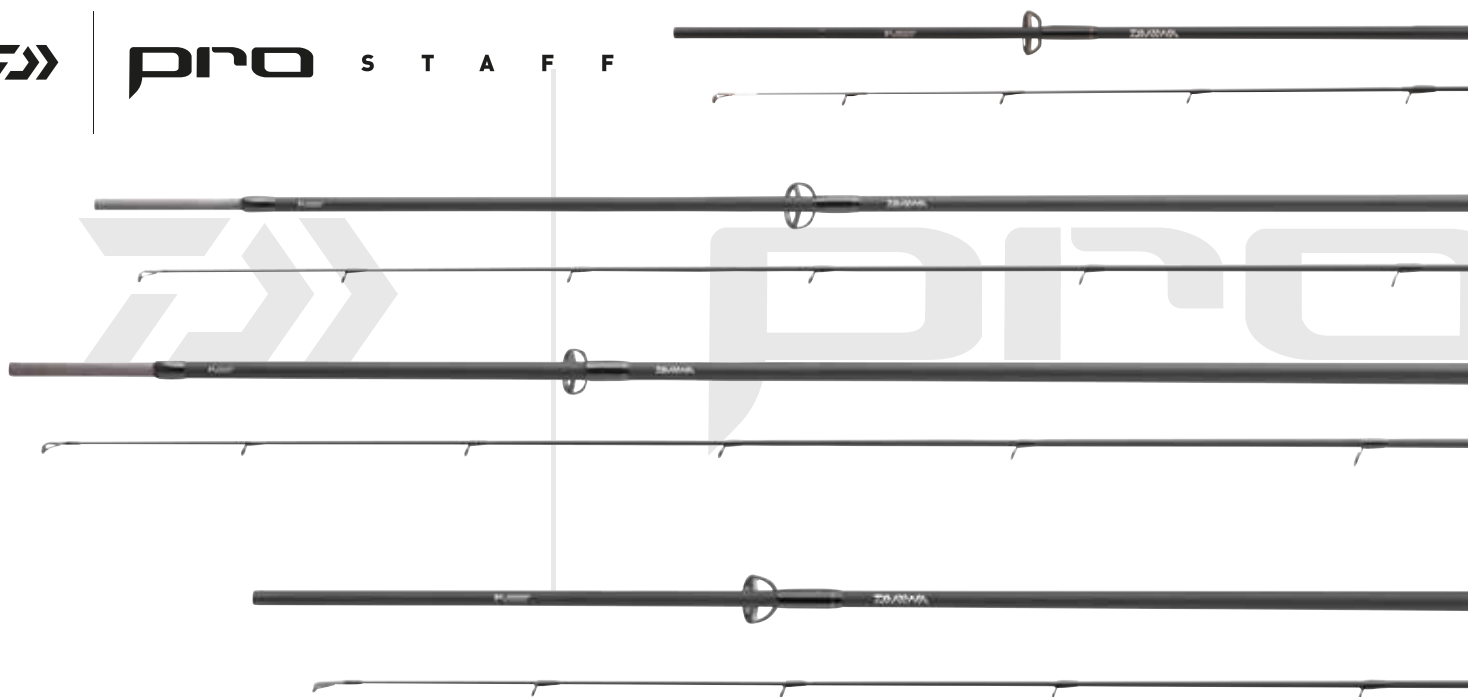

PRO STAFF UL SPIN

PŘÍVLAČOVÝ PRUT | UL | L

Přívlačové pruty Pro Staff UL byly vyvinuty společně s naším týmovým rybářem Timem Jaschkem a dokonale odpovídají požadavkům moderního lovu pstruhů.

Model s vrhací zátěží 0.5-6g a délkou 1.95m se vyznačuje silnou páteří a citlivou zapletenou špičkou z pevných uhlíkových vláken – ideální předpoklady, když je třeba prezentovat velmi lehké třpytky a woblery na vzdálených místech a když je klíčová plná kontrola nad nástrahou. Model s délkou 2.10m a vrhací zátěží 3-10g je vybaven tubulární špičkou a velmi rychlou akcí. Tento prut je velmi užitečný pro širokou škálu pstruhových nástrah, ale obzvláště vhodný je pro všechny druhy gumových nástrah.

Pruty jsou vybaveny dvoudílnou EVA rukojetí a originálním sedlem navijáku Fuji TVS, jehož postranní zářezy umožňují okamžitý kontakt s blankem a poskytují tak skvělý pocit při rybaření.

| Prod. č. | Délka m | CW g | Akce | Transportní délka cm | Díly | Očka | Hmotnost g |
|-----------|---------|-------|------|----------------------|------|------|------------|
| 11325-195 | 1.95 | 0.5-6 | fast | 103 | 2 | 9 | 95 |
| 11325-210 | 2.10 | 3-10 | fast | 111 | 2 | 8 | 105 |

PRO STAFF LD SEA TROUT SPIN

PŘÍVLAČOVÝ PRUT | ML | M

Modely Long Distance Seatrout byly navrženy společně s našimi týmovými rybáři Timem Jaschkem a Horstem Henningssem a odpovídají požadavkům zkušených lovců mořských pstruhů.

Modely od Tima Jaschke o délce 3.20m a 3.00m jsou zvláště vhodné pro nahazování menších nástrah na velké vzdálenosti. 3.05m dlouhá verze Horsta Henningsse se perfektně zatěžuje s poněkud těžšími nástrahami a katapultuje třpytky a woblery nekompromisně k horizontu i ve velmi náročných podmínkách.

Páteř těchto výjimečných prutů z uhlíkových vláken HVF s osvědčenou technologií Nanoplus byla navržena tak, aby umožňovala efektivní zaseknutí háčku na všechny vzdálenosti, ale zároveň si zachovala dostatečnou citlivost, aby tlumila rychlé a náhlé výpady velkých lososovitých ryb.

Při souboji s rybou se 3.00m model přepne do parabolické akce a proto je vhodný zejména pro použití velmi tenkých vlasců. Speciálním uspořádáním uhlíkových vláken zvyšuje technologie X45 odolnost blanku – výsledky této technologie lze pozorovat zejména u velmi dlouhých prutů. Dlouhá EVA rukojeť nabízí ideální páku a podporuje vyváženost prutu.

Pruty jsou vybaveny očky Fuji Alconite K a exkluzivním sedlem navijáku DAIWA Air Sensor.

| Prod. č. | Délka m | CW g | Akce | Transportní délka cm | Díly | Očka | Hmotnost g |
|-----------|---------|-------|-------------|----------------------|------|------|------------|
| 11325-300 | 3.00 | 8-35 | medium fast | 157 | 2 | 10 | 160 |
| 11326-320 | 3.20 | 10-35 | fast | 164 | 2 | 10 | 190 |
| 11326-305 | 3.05 | 14-42 | fast | 157 | 2 | 10 | 185 |

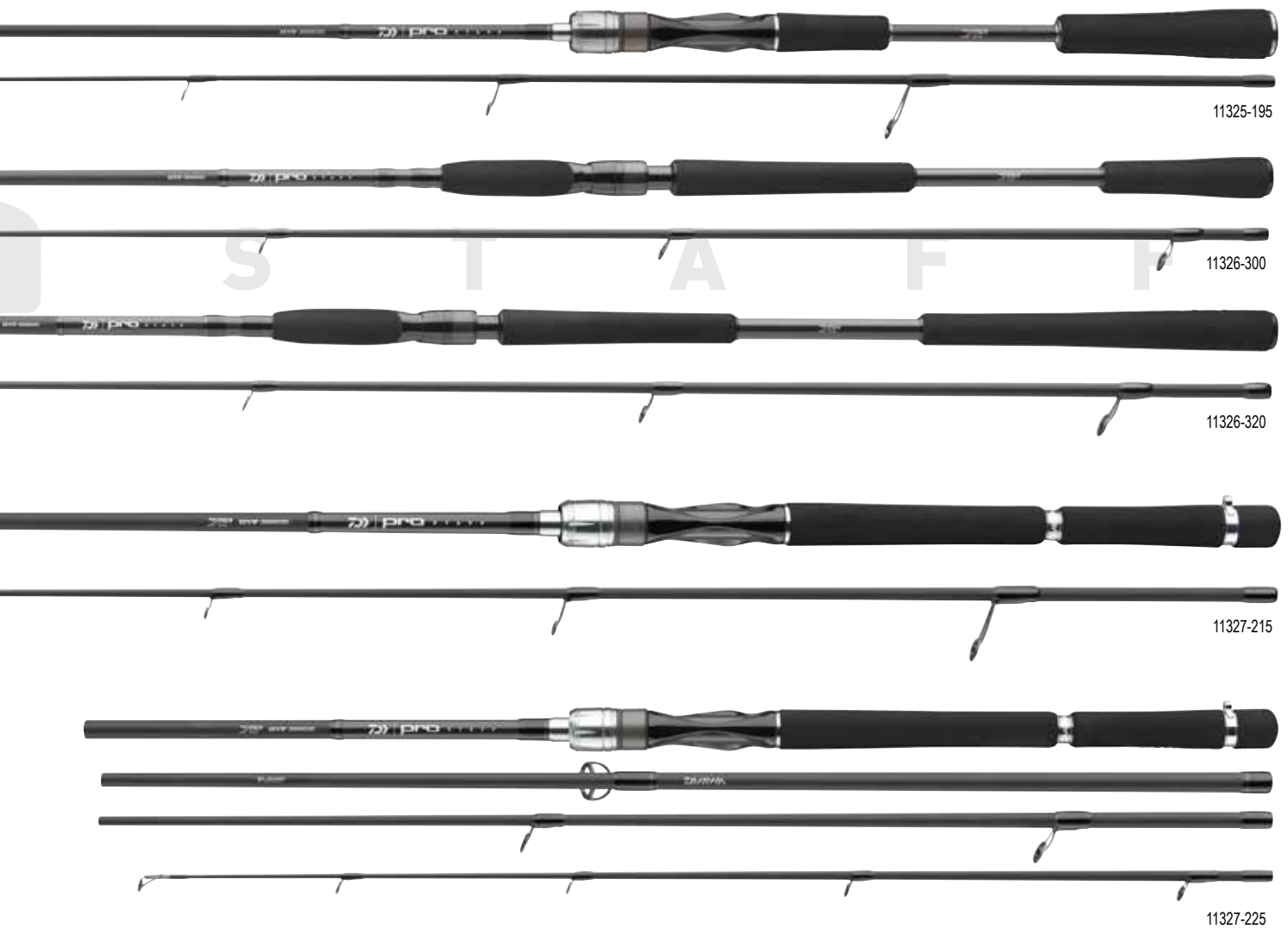

11325-195

11326-300

11326-320

11327-215

11327-225

- Uhlíkový blank HVF® Nanoplus
- Konstrukce uhlíkových vláken X45®
- Spoj V-Joint® Put-over
- Sedlo navijáku Fuji® TVS
- Alkonitová Fuji® K-očka

HVF
nanoplus
X45

V-JOINT

Fuji

ALCONITE
RING

Tangle Free
K-ocKa

AIRSENSOR

PRO STAFF YAK & BELLY

NEW

PŘÍVLAČOVÝ PRUT | ML | M | MH | H

Specializované pruty pro lov z kajaku nebo belly boatu.

Lov z lodě se v posledních letech těší stále větší oblibě. DAIWA nyní vyvinula specializovanou špičkovou řadu prutů s exkluzivními vlastnostmi pro lov na malých plavidlech, jako jsou kajaky, kánoe a belly boaty. Pruty Yak&Belly jsou speciálně vybaveny extra krátkými spodními rukojetmi pro snadné ovládání a manipulaci. Lehké, tenké a extrémně rychlé blanky nabízejí dokonalou citlivost a velkou silovou rezervu. Celková délka 2.15m nebo 2.25m byla speciálně navržena pro manipulaci na krátké vzdálenosti.

Exkluzivní volně otočný kovový kroužek DAIWA s očkem na rukojeti nabízí dodatečnou bezpečnost, protože prut lze díky němu v případě potřeby snadno připevnit bezpečnostní šňůrou k vašemu plavidlu. Jako další možnost zabezpečení lze bezpečnostní šňůru připevnit také k ujímanému hliníkovému kroužku uprostřed rukojeti. Tato řada Pro Staff pokrývá nejdůležitější způsoby lovu a cílové ryby, jako jsou štiky, candát a okouni. Abyste měli takový speciální prut po ruce i během cestování, je k dispozici také čtyřdílný cestovní model v délce 2.25m, který nabízí stejné vlastnosti pro lov se středně těžkými až těžkými přívlačovými nástrahami ve sladké i slané vodě.

| Prod. č. | Délka m | CW g | Akce | Transportní délka cm | Díly | Očka | Hmotnost g |
|-----------|---------|-------|------------|----------------------|------|------|------------|
| 11327-215 | 2.15 | 4-18 | extra fast | 111 | 2 | 9 | 115 |
| 11327-216 | 2.15 | 8-35 | extra fast | 111 | 2 | 9 | 120 |
| 11327-217 | 2.15 | 14-64 | extra fast | 111 | 2 | 9 | 135 |
| 11327-225 | 2.25 | 18-76 | extra fast | 62 | 4 | 8 | 145 |



PRO STAFF



PRO STAFF VERTICAL CAT

BAITCASTOVÝ PRUT | XH

Pruty pro aktivní lov sumců byly vyvinuty společně s našimi týmovými rybáři z Polska a České republiky.

Prut Vertical Catfish byl přesně přizpůsoben požadavkům této úspěšné metody lovu z lodi, kajaku nebo belly boatu. Silný blank s 1+1 díly má velké silové rezervy v páteři a citlivou špičku, která je potřebná pro úspěšnou prezentaci nástrah i pro příjemné zdolávání středně velkých ryb. Nabízí dostatečné rezervy pro zdolávání i velkých exemplářů v každém okamžiku. Je vybaven sedlem navijáku Fuji ACS, robustní EVA rukojetí a kulatou koncovkou Packbay pro maximální komfort.

| Prod. č. | Délka m | CW g | Akce | Transportní délka cm | Díly | Očka | Hmotnost g |
|-----------|---------|------|------------|----------------------|------|------|------------|
| 11320-190 | 1.90 | 180 | extra fast | 135 | 1+1 | 9 | 185 |

PRO STAFF CATFISH SPIN

PŘÍVLAČOVÝ PRUT | XXH

Model Catspin z řady Pro Staff Catfish byl vyvinut pro aktivní přívlač z lodi i ze břehu. Zvláštní důraz byl kladen na konstrukci blanku – prut umožňuje použití široké škály různých nástrah a zátěží. Páteř nabízí obrovské silové rezervy pro zdolávání velkých sumců i v náročných podmínkách. Délka 2.60m je vhodná zejména při lovu ze břehu, ale umožňuje i použití z lodi. Prut Pro Staff Catspin lze použít také pro lov štik s velkými nástrahami. Je vybaven ergonomickým sedlem navijáku DAIWA Air Sensor a prémiovou korkovou rukojetí.

| Prod. č. | Délka m | CW g | Akce | Transportní délka cm | Díly | Očka | Hmotnost g |
|-----------|---------|--------|------|----------------------|------|------|------------|
| 11320-260 | 2.60 | 80-240 | fast | 134 | 2 | 9 | 190 |



- Uhlíkový blank HVF® Nanoplus
- Konstrukce uhlíkových vláken X45®
- Spoj V-Joint® Put-over
- Vysoce kvalitní korková / EVA rukojeť
- Sedlo navijáku DAIWA® Air Sensor
- Alkonitová Fuji® K-očka
- Epoxidová / gumová koncovka



AIRSENSOR

PRO STAFF BAITCAST

BAITCASTOVÝ PRUT | L | MMH

Pruty Pro Staff Baitcast byly vyvinuty ve spolupráci s Gunnarem Schade z týmu DAIWA. Tři modely těchto prutů pokrývají dvě důležitá odvětví moderního baitcastového rybaření. Model s vrhací zátěží 5-18g je ideální pro uvádění malých twitchbaitů a woblerů do pohybu, ale je také dostatečně silný, aby zvládl lov na gumové nástrahy. Je vybaven jednoduchou štíhlou EVA rukojetí a ergonomickým sedlem navijáku DAIWA Air Sensor BC.

Model o délce 2.25m s vrhací zátěží 14-42g byl důkladně testován se všemi druhy gumových nástrah i středně velkými woblery – nahazovací vlastnosti a kontrola nástrahy tvoří dokonalou kombinaci! Během testovací fáze byl tento prut úspěšně použit i pro lov s twitchbaity a také s rotačkami a chatterbaity. Je vybaven dvoudílnou EVA rukojetí a ergonomickým sedlem navijáku Fuji ACS.

Prut Pro Staff Zander BC s č. 11322-247 je vybaven exkluzivním sedlem navijáku DAIWA Air Sensor Baitcast a díky délce 2.40m je ideální pro nahazování gumových nástrah do 56g do dálky a k jejich agresivnímu vedení. Hodí se také k použití s většími woblery a s těžkými chatterbaity.

| Prod. č. | Délka m | CW g | Akce | Transportní délka cm | Díly | Očka | Hmotnost g |
|-----------|---------|-------|------------|----------------------|------|------|------------|
| 11324-215 | 2.15 | 5-18 | extra fast | 111 | 2 | 9 | 125 |
| 11324-225 | 2.25 | 14-42 | extra fast | 118 | 2 | 10 | 150 |
| 11322-247 | 2.40 | 14-56 | extra fast | 126 | 2 | 10 | 160 |

NEW



TATULA XT SPINNING

S pruty Tatula XT nabízí DAIWA speciální řadu prutů, která je specificky navržena pro lov s velmi lehkými až středními gumovými i tvrdými nástrahami. Série Tatula XT, vyvinutá a testovaná s našimi odborníky z japonské sekce DAIWA Japan, je dokonce celosvětově dostupná se specifickými modelovými řadami.

Pruty Tatula XT jsou vybaveny prémiovými komponenty Fuji a exkluzivními technologiemi výroby prutů, jako jsou HVF uhlíková vlákna a X45 design, takže je těžké překonat tento poměr ceny a výkonu.

- Uhlíkový blank HVF®
- Konstrukce uhlíkových vláken X45®
- Brading-X rukojeť
- Špičková Hard-EVA rukojeť
- Očka Fuji® 0



TATULA



TATULA XT SPIN

PŘÍVLAČOVÝ PRUT | UL | L | ML | MH

Přívlačové pruty se sedlem navijáku Fuji VSS se perfektně hodí pro cílený lov okounů a candátů s malými nástrahami, mini woblery a shady. Blank s rychlou odezvou se perfektně zatěžuje během náhozu a přenáší záběry, kontakt se dnem a akci nástrahy okamžitě k rybáři. Model s vrhací zátěží až 21g umožňuje použití i těžších jigových hlaviček, malých chatterbaitů nebo hluboko potápivých crankbaitů. Prut s prod. č. 11508-195 se vyznačuje zapletenou špičkou z pevných uhlíkových vláken, která zaručuje jednoduše perfektní nahazovací vlastnosti i při malých vrhacích hmotnostech.

| Prod. č. | Délka m | Délka ft | CW g | Akce | Transportní délka cm | Díly | Očka | Hmotnost g |
|-----------|---------|----------|----------|-------------------|----------------------|------|------|------------|
| 11508-190 | 1.88 | 6.2 | 0.45-3.5 | extra fast / fast | 98 | 2 | 8 | 90 |
| 11508-195 | 1.93 | 6.4 | 0.45-3.5 | extra fast / fast | 100 | 2 | 9 | 90 |
| 11508-196 | 1.93 | 6.4 | 0.9-7 | extra fast / fast | 100 | 2 | 8 | 95 |
| 11508-200 | 2.03 | 6.8 | 0.9-7 | extra fast / fast | 105 | 2 | 8 | 100 |
| 11508-201 | 2.03 | 6.8 | 1.8-11 | extra fast / fast | 105 | 2 | 8 | 105 |
| 11508-202 | 2.03 | 6.8 | 3.5-21 | extra fast / fast | 105 | 2 | 8 | 125 |



TATULA

10 YEARS



TATULA XT BAITCAST

BAITCASTOVÝ PRUT | M | MH | H

Baitcastové modely s vrhacími zátěžemi do 42g se perfektně hodí na lov candátů a štik s gumovými nástrahami, chatterbaity, crankbaity a stickbaity. Blank se silnou páteří byl navržen pro použití z lodě a v náročném terénu. Krátká rukojeť ukáže svou sílu zejména na vodách s hustou vegetací a umožňuje také pohodlnou manipulaci při nahazování a zdolávání. Odezva a citlivost rychlého HVF blanku je stejně mimořádná jako vynikající nahazovací i zdolávací vlastnosti! Pruty jsou vybaveny exkluzivním baitcastovým sedlem navijáku DAIWA.

| Prod. č. | Délka m | Délka ft | CW g | Akce | Transportní délka cm | Díly | Očka | Hmotnost g |
|-----------|---------|----------|-------|------------|----------------------|------|------|------------|
| 11507-205 | 2.08 | 6.1 | 5-21 | extra fast | 108 | 2 | 9 | 120 |
| 11507-206 | 2.08 | 6.1 | 7-28 | extra fast | 108 | 2 | 9 | 130 |
| 11507-207 | 2.08 | 6.1 | 11-42 | extra fast | 108 | 2 | 9 | 135 |
| 11507-220 | 2.21 | 7.3 | 7-28 | extra fast | 115 | 2 | 9 | 135 |

TATULA XT UL BAITCAST

BAITCASTOVÝ PRUT | L | ML

Baitcastové pruty pro ultralehké a jemné nástrahy mají tubulární špičku a jsou obzvláště rychlé. Díky speciálnímu uspořádání uhlíkových vláken umožňuje technologie X45 konstrukci odolného a robustního blanku, což je obrovská výhoda při zdolávání. Pruty jsou vybaveny exkluzivním baitcastovým sedlem navijáku DAIWA.

| Prod. č. | Délka m | Délka ft | CW g | Akce | Transportní délka cm | Díly | Očka | Hmotnost g |
|-----------|---------|----------|--------|------------|----------------------|------|------|------------|
| 11507-190 | 1.96 | 6.5 | 1.8-11 | extra fast | 102 | 2 | 10 | 105 |
| 11507-200 | 1.98 | 6.6 | 3.5-14 | extra fast | 103 | 2 | 9 | 110 |



BALLISTIC X SPINNING

Dobře vyvážený blank HVT z uhlíkových vláken prutu Ballistic X Spin rychle reaguje během zdolávání a přesně nahazuje díky exkluzivní konstrukci z uhlíkových vláken X45. Vrstva uhlíkových vláken BIAS je potažena pomocí technologie V-Joint na spoji a stará se o dodatečnou stabilitu, sníženou hmotnost a výrazně lepší křivku ohybu.



- Uhlíkový blank HVF®
- Konstrukce uhlíkových vláken X45®
- Spoj V-Joint® Put-over
- Brading-X rukojeť
- Špičková EVA rukojeť
- Sedlo navijáku Fuji® VSS
- Očka Seaguide®

BALLISTIC X SPIN

PŘÍVLAČOVÝ PRUT | M | MH | HMH | H

Okamžitě reagující přívlačové pruty Ballistic X jsou vhodné pro různé druhy gumových nástrah v závislosti na vrhací zátěži – najdete ten pravý model na škrubavé vedení malých až středních cranků nebo twitchbaitů, na jiggging těžkých plastových nástrah i na lov s velkými těžkými woblery.

Vybaveny očka Seaguide z oxidu titanu a originálním sedlem navijáku Fuji.

| Prod. č. | Délka m | CW g | Akce | Transportní délka cm | Díly | Očka | Hmotnost g |
|-----------|---------|-------|------|----------------------|------|------|------------|
| 11525-211 | 2.10 | 10-40 | fast | 111 | 2 | 7 | 100 |
| 11525-240 | 2.40 | 10-40 | fast | 127 | 2 | 8 | 115 |
| 11525-241 | 2.40 | 15-50 | fast | 127 | 2 | 8 | 120 |
| 11525-270 | 2.70 | 15-50 | fast | 142 | 2 | 9 | 150 |
| 11525-212 | 2.10 | 20-60 | fast | 111 | 2 | 7 | 115 |
| 11525-242 | 2.40 | 30-70 | fast | 127 | 2 | 8 | 125 |
| 11525-271 | 2.70 | 30-70 | fast | 142 | 2 | 9 | 170 |

BALLISTIC X UL SPIN

PŘÍVLAČOVÝ PRUT | UL | L

Dva modely Ballistic X UL Spin se perfektně hodí pro cílený lov okounů, pstruhů a tloušťů pomocí malých woblerů a třpytek.

| Prod. č. | Délka m | CW g | Akce | Transportní délka cm | Díly | Očka | Hmotnost g |
|-----------|---------|------|------|----------------------|------|------|------------|
| 11525-200 | 2.00 | 3-10 | fast | 106 | 2 | 7 | 85 |
| 11525-210 | 2.10 | 4-15 | fast | 111 | 2 | 7 | 95 |



BALLISTIC X



BALLISTIC X JIGGERSPIN

JIGOVÝ PŘÍVLAČOVÝ PRUT | ML

Velmi rychlé jiggové pruty s malými očky a špičkovou akcí jsou speciálně vyrobeny pro lov s gumovými nástrahami. Blank dokonale přenáší záběry candátů a okounů k rybáři. Tyto jiggové modely jsou také vhodné pro lov metodou dropshot.

| Prod. č. | Délka m | CW g | Akce | Transportní délka cm | Díly | Očka | Hmotnost g |
|-----------|---------|------|-------------------|----------------------|------|------|------------|
| 11526-220 | 2.20 | 7-28 | extra fast / fast | 117 | 2 | 8 | 105 |
| 11526-240 | 2.40 | 7-28 | extra fast / fast | 127 | 2 | 9 | 110 |
| 11526-270 | 2.70 | 7-28 | extra fast / fast | 142 | 2 | 9 | 125 |

BALLISTIC X BAITCAST

BAITCASTOVÝ PRUT | ML | M

Baitcastové pruty Ballistic umožňují použití různých typů nástrah. Díky tuhému blanku mohou být woblery s mělkým nebo hlubokým chodem prezentovány agresivně, zatímco gumové nástrahy lze ovládat s vysokou přesností. Také třpytky lze pohodlně uvést do akce. Baitcastové pruty Ballistic X také odvádějí skvělou práci při vertikálním lovu okounů, candátů a štik.

| Prod. č. | Délka m | CW g | Akce | Transportní délka cm | Díly | Očka | Hmotnost g |
|-----------|---------|------|------|----------------------|------|------|------------|
| 11527-210 | 2.10 | 7-21 | fast | 111 | 2 | 10 | 115 |
| 11527-211 | 2.10 | 8-35 | fast | 111 | 2 | 10 | 120 |



CALDIA SPINNING

Přívlačové pruty Caldia perfektně pasují k úspěšným navijákům Caldia LT.

- Uhlíkový blank HMC+®
- Obrácený karbonový povrch
- Spoj Spigot Put-over
- Sedlo navijáku Fuji® Skeleton
- Očka Seaguide® Zirconia



11425-200

CALDIA SPIN

PŘÍVLAČOVÝ PRUT | ML-H

Blank z vysoce modulovaných uhlíkových vláken HMC+ disponuje velmi rychlou akcí a poskytuje příjemný pocit během lovu. Jedná se o skvělé pruty pro lov s woblery a gumovými nástrahami na štiky, candáty, okouny a pstruhy.

Lehká očka Seaguide s vložkami Zirconia napomáhají rychlému návratu do původní pozice a mají výrazný vliv na nahazovací schopnosti těchto prutů. Neuvěřitelně dlouhé a přesné hody jsou s těmito pruty možné za každých podmínek! Extra rychlý blank přenáší každý kontakt se dnem nebo s rybou stejně jako akci nástrahy přímo k rukojeti. Sedlo navijáku Fuji Skeleton bez horní části rukojeti umožňuje neustálý kontakt s blankem pro rozpoznání každé akce bez prodlevy. Stylová rukojeť z prémiového korku je velmi příjemná a stará se také o perfektní vyváženost i při použití velmi lehkých navijáků.

| Prod. č. | Délka m | CW g | Akce | Transportní délka cm | Díly | Očka | Hmotnost g |
|-----------|---------|-------|-------------------|----------------------|------|------|------------|
| 11425-210 | 2.10 | 7-21 | extra fast / fast | 108 | 2 | 8 | 120 |
| 11425-310 | 3.10 | 7-35 | fast | 159 | 2 | 9 | 185 |
| 11425-245 | 2.40 | 10-40 | extra fast / fast | 123 | 2 | 8 | 140 |
| 11425-246 | 2.40 | 15-50 | extra fast / fast | 123 | 2 | 8 | 145 |
| 11425-276 | 2.70 | 15-50 | extra fast / fast | 139 | 2 | 8 | 165 |
| 11425-247 | 2.40 | 30-70 | extra fast / fast | 123 | 2 | 8 | 150 |
| 11425-277 | 2.70 | 30-70 | extra fast / fast | 139 | 2 | 8 | 175 |

CALDIA SENSOR JIG SPIN

JIGOVÝ PŘÍVLAČOVÝ PRUT | M | MH

Modely Caldia Sensor Jig s rukojetí z 3k uhlíkových vláken disponují extra rychlou akcí.

Rukojeť z uhlíkových vláken nabízí skvělé výhody zejména při rybolovu ve vyšších teplotách a s tenkým oblečením. Akce nástrahy, kontakty se dnem nebo jemné kontakty ryb jsou přenášeny přímo k vaší dolní ruce. Díky rukojeti z uhlíkových vláken je každá informace směřována přímo k vaší ruce. Díky tomu také tyto pruty umožňují přesné sondování struktury dna.

Dalšími výhodami těchto speciálních prutů je optimální vyváženost, skvělý pocit během lovu a výjimečný vzhled rukojeti.

| Prod. č. | Délka m | CW g | Akce | Transportní délka cm | Díly | Očka | Hmotnost g |
|-----------|---------|-------|------------|----------------------|------|------|------------|
| 11422-210 | 2.10 | 8-35 | extra fast | 108 | 2 | 8 | 130 |
| 11422-240 | 2.40 | 8-35 | extra fast | 123 | 2 | 9 | 150 |
| 11422-270 | 2.70 | 8-35 | extra fast | 139 | 2 | 9 | 165 |
| 11422-245 | 2.40 | 14-42 | extra fast | 123 | 2 | 9 | 150 |
| 11422-275 | 2.70 | 14-42 | extra fast | 139 | 2 | 9 | 165 |



CALDIA

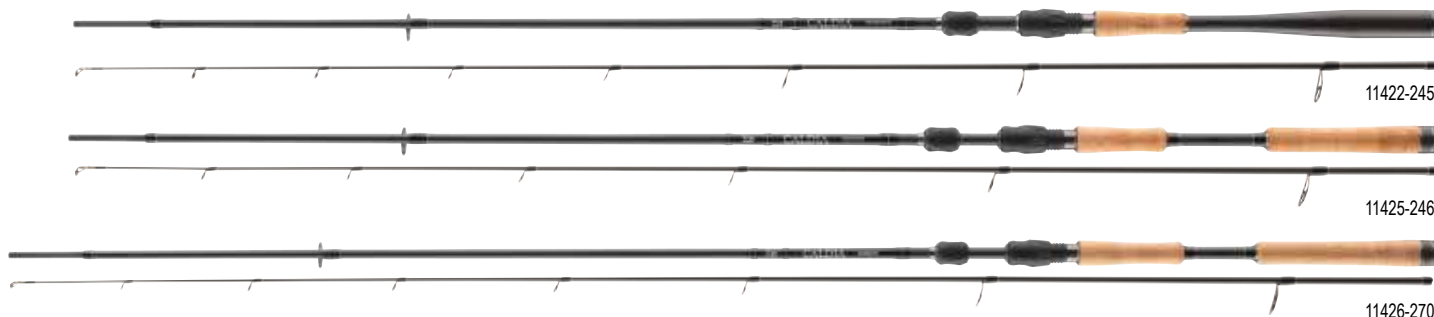

CALDIA LIGHT SPIN

PŘÍVLAČOVÝ PRUT | UL | L

Přívlačové pruty Caldia s vrhací zátěží 1-6g a 3-12g jsou speciálně navrženy pro lehký nebo ultra lehký lov na říčkách, potůčcích a pstruhových rybníčcích.

Tyto lehké pruty s tubulární špičkou perfektně pruží i při použití malých nástrah a katapultují malé gumové nástrahy, woblery a třpytky do velkých vzdáleností. Díky tuhé páteři je zajištěna plná kontrola nad nástrahou a skvělá detekce záběru, a to i v silných proudech. Ideální pruty na efektivní a přesný lov okounů, pstruhů a tloušťů!

| Prod. č. | Délka m | CW g | Akce | Transportní délka cm | Díly | Očka | Hmotnost g |
|-----------|---------|------|-------------------|----------------------|------|------|------------|
| 11425-195 | 1.95 | 1-6 | extra fast / fast | 101 | 2 | 8 | 100 |
| 11425-200 | 2.00 | 3-12 | extra fast / fast | 103 | 2 | 8 | 105 |

CALDIA JIGGERSPIN

JIGOVÝ PŘÍVLAČOVÝ PRUT | ML

Pruty s výraznou špičkovou akcí pro lov s gumovými nástrahami.

Akce prutů Caldia Jiggerspin umožňuje velice přesné sondování dna a nabízí potřebnou pružnost, aby okouni, candáti a štiky mohli spolknout nástrahu, aniž by cítili příliš velký odpor. V důsledku toho se ryby pevněji zaháčkují, bez ohledu na to, jakou montáž používáte – ať už se jedná o klasický jiggig, dropshot nebo montáže Texas a Carolina.

| Prod. č. | Délka m | CW g | Akce | Transportní délka cm | Díly | Očka | Hmotnost g |
|-----------|---------|------|-------------------|----------------------|------|------|------------|
| 11426-240 | 2.40 | 7-28 | extra fast / fast | 123 | 2 | 9 | 140 |
| 11426-270 | 2.70 | 7-28 | extra fast / fast | 139 | 2 | 9 | 150 |

CALDIA EXTRA FAST SPIN

PŘÍVLAČOVÝ PRUT | MH

S modely Caldia Extra Fast nabízí DAIWA dva pruty speciálně vyvinuté pro lov s velkými a těžkými gumovými nástrahami a hluboko potápivými woblery, které jsou díky těmto prutům prezentovány lákavým agresivním způsobem.

Jejich akce je charakterizována silnou páteří s přiměřeně měkkou špičkou v horní čtvrtině prutu. Výsledkem je naprosto bezproblémová prezentace těžkých nástrah a bezproblémové zdolávání velkých ryb v náročných podmínkách.

Jsou také skvělou volbou pro rybaření s oblíbenými nástrahami chatterbaits! Jedná se o ideální pruty pro lov z lodě!

| Prod. č. | Délka m | CW g | Akce | Transportní délka cm | Díly | Očka | Hmotnost g |
|-----------|---------|-------|------------|----------------------|------|------|------------|
| 11425-205 | 2.05 | 20-60 | extra fast | 106 | 2 | 8 | 130 |
| 11425-225 | 2.25 | 20-60 | extra fast | 116 | 2 | 8 | 135 |



- Uhlíkový blank HMC+®
- Obrácený karbonový povrch
- Spoj Spigot Put-over
- Dělená rukojeť korek / uhlík
- Sedlo navijáku Fuji® Skeleton
- Tubulární špička
- Očka Seaguide® Zirconia



CALDIA SENSOR SPIN

PŘÍVLAČOVÝ PRUT | UL | L | ML

Modely Sensor Spin z řady Caldia jsou určeny pro lehký a ultra lehký lov s gumovými nástrahami a woblery. Díky rychlé akci blanku lze nástrahy nahazovat do velkých vzdáleností s vysokou přesností. Akce nástrahy a záběry se přenášejí až k rukojeti a zaručují čistý zážitek z rybaření. Ergonomicky tvarovaná rukojeť z uhlíkových vláken navíc podporuje kontakt s nástrahou a indikaci záběru. Řada zahrnuje pruty od 2.10m do 2.70m se třemi různými vrhacími zátěžemi a nabízí vhodný model pro téměř každý typ vody a druh lehkých a ultra lehkých nástrah. Perfektní zábavné pruty na okouny, candáty, tlouště a pstruhy!

| Prod. č. | Délka m | CW g | Akce | Transportní délka cm | Díly | Očka | Hmotnost g |
|-----------|---------|-------|-------------------|----------------------|------|------|------------|
| 11427-210 | 2.10 | 0.5-6 | extra fast / fast | 108 | 2 | 9 | 115 |
| 11427-211 | 2.10 | 3-10 | extra fast / fast | 108 | 2 | 9 | 120 |
| 11427-212 | 2.10 | 4-18 | extra fast / fast | 108 | 2 | 9 | 125 |
| 11427-230 | 2.30 | 0.5-6 | extra fast / fast | 117 | 2 | 9 | 125 |
| 11427-231 | 2.30 | 3-10 | extra fast / fast | 117 | 2 | 9 | 130 |
| 11427-232 | 2.30 | 4-18 | extra fast / fast | 117 | 2 | 9 | 135 |
| 11427-270 | 2.70 | 0.5-6 | extra fast / fast | 139 | 2 | 10 | 145 |
| 11427-271 | 2.70 | 3-10 | extra fast / fast | 139 | 2 | 10 | 150 |
| 11427-272 | 2.70 | 4-18 | extra fast / fast | 139 | 2 | 10 | 155 |





WILDERNESS SPINNING

Řada Wilderness byla speciálně navržena pro lov lososovitých ryb u potoků, řek, jezer a na pobřeží Baltského a Severního moře. Tato speciální série byla přesně přizpůsobena cílovým druhům, jako jsou pstruh mořský, pstruh duhový, pstruh potoční, pstruh jezerní, siven a tajmen. Některé modely se samozřejmě perfektně hodí i pro cílený lov okounů, tloušťů a štik.

Lehký blank z uhlíkových vláken HMC+ je exkluzivně vybaven prémiovými komponenty – sedlo navijáku Fuji s nejmodernější šroubovací maticí a lehká XO očka Seaguide spolu s rukojetí z ušlechtilého korku nabízejí mimořádnou výbavu pro pruty v této cenové kategorii.

- Uhlíkový blank HMC+®
- Spoj Spigot Put-over
- Brading-X rukojeť
- Kvalitní korková rukojeť
- Sedlo navijáku Fuji®
- Očka Seaguide® z oxidu titanu



WILDERNESS TROUT

PŘÍVLAČOVÝ PRUT | L | LML

Pstruhové pruty řady Wilderness jsou určeny pro použití na malých potocích a pstruhových rybnících a jezerech. Tenký a lehký blank se decentně zatěžuje i s lehkými nástrahami a po náhozu se okamžitě vrací do své původní pozice. Tato vlastnost umožňuje dlouhé a přesné hody. Akce páteře byla zvolena tak, aby podporovala bezpečný souboj s rybou, protože dokonale tlumí divoké výpady. Během zdolávání se blank Wilderness Trout promění v semi-paraboličnou akci a perfektně absorbuje všechny otřesy hlavy. Sedlo navijáku Fuji TVS zajišťuje příjemnou manipulaci a dodává prutům štíhlý a jemný vzhled. Vybaven tubulární špičkou.

| Prod. č. | Délka m | CW g | Akce | Transportní délka cm | Díly | Očka | Hmotnost g |
|-----------|---------|------|-------------|----------------------|------|------|------------|
| 11872-200 | 2.00 | 2-10 | medium fast | 103 | 2 | 8 | 100 |
| 11872-210 | 2.10 | 4-14 | medium fast | 108 | 2 | 8 | 105 |
| 11872-240 | 2.40 | 6-18 | medium fast | 123 | 2 | 8 | 120 |

WILDERNESS SEA TROUT

PŘÍVLAČOVÝ PRUT | ML | M | MH

V řadě prutů na mořské pstruhy Wilderness najdete pruty pro lov ze břehu i z lodě.

Pruty s vrhací zátěží 8-28g jsou perfektní na lov s menšími nástrahami v mělkých oblastech.

Dva dlouhé modely s vrhacími zátěžemi do 35g nebo 45g jsou skutečnými šampióny v náhozu a katapultují i těžké třeptky proti větru do úctyhodných vzdáleností. Díky měkké špičce se tyto pruty skvěle hodí i pro použití pletených šňůr.

| Prod. č. | Délka m | CW g | Akce | Transportní délka cm | Díly | Očka | Hmotnost g |
|-----------|---------|-------|-------------|----------------------|------|------|------------|
| 11872-285 | 2.85 | 7-25 | medium fast | 146 | 2 | 10 | 170 |
| 11872-241 | 2.40 | 8-28 | medium fast | 123 | 2 | 9 | 130 |
| 11872-295 | 2.95 | 10-35 | medium fast | 151 | 2 | 9 | 175 |
| 11872-305 | 3.05 | 15-45 | medium fast | 156 | 2 | 9 | 185 |



WILDERNESS HUCHO

PŘÍVLAČOVÝ PRUT | XH

Dva speciální pruty pro zimní lov největších lososovitých ryb v našich domácích vodách – Wilderness Hucho – byly přesně přizpůsobeny požadavkům lovu tajmenů. Extra velká očka umožňují pohodlné použití woblerů, třpytek a shadů i v chladných podmínkách v zimním období. Díky velkému průměru oček dochází k námraze výrazně pomaleji a led lze z vložek snadno odstranit. Silný blank se špičkovou akcí zároveň příjemně absorbuje výpady a otfesy hlavy, ale zároveň nabízí obrovské silové rezervy pro ovládnutí velkých ryb. Blank přenáší i nejméně klepání k rukojeti, což umožňuje rybáři prozkoumat strukturu dna do velkých podrobností.

| Prod. č. | Délka m | CW g | Akce | Transportní délka cm | Díly | Očka | Hmotnost g |
|-----------|---------|--------|-------------|----------------------|------|------|------------|
| 11872-245 | 2.40 | 40-110 | medium fast | 123 | 2 | 7 | 205 |
| 11872-275 | 2.70 | 40-110 | medium fast | 139 | 2 | 7 | 225 |



11873-205



11873-225



WILDERNESS SOLID SPIN

PŘÍVLAČOVÝ PRUT | UUL | UL | L | PEVNÁ ŠPIČKA

Skvěle vybavené pruty Solid Spin z řady Wilderness byly navrženy pro stále populárnější ultra lehký lov pstruhů, okounů a candátů. Blanky modelů Solid Spin jsou vybaveny špičkou z pevných uhlíkových vláken a silnou páteří, a proto jsou plně schopny nahazovat malé a lehké nástrahy do velkých vzdáleností s vysokou přesností. Citlivý blank přenáší akci nástrahy i kontakty s rybou a dnem k rukojeti a nabízí dostatečné silové rezervy pro bezpečné zdolání i velkých ryb.

| Prod. č. | Délka m | CW g | Akce | Transportní délka cm | Díly | Očka | Hmotnost g |
|-----------|------------|---------|------------|-------------------------|------|------|---------------|
| 11873-200 | 2.00 | 2-10 | extra fast | 103 | 2 | 8 | 105 |
| 11873-205 | 2.00 | 5-12 | extra fast | 103 | 2 | 8 | 110 |
| 11873-210 | 2.10 | 1-5 | extra fast | 108 | 2 | 8 | 105 |
| 11873-225 | 2.25 | 2-10 | extra fast | 116 | 2 | 9 | 115 |



WILDERNESS



11874-245

WILDERNESS COREGONE

COREGONSKÝ PRUT | L | CITLIVÁ ŠPIČKA

Pruty Wilderness Coregone byly vyvinuty společně s našimi specialisty na síhy v Rakousku a Německu a prošly komplexními testy. Prémiová výbava těchto prutů nenechá žádné přání nesplněné. Speciální spojka umožňuje vyrobit extrémně štíhlé, lehké a dokonale vyvážené blanky, které indikují i ty nejjemnější záběry. Akce blanků z uhlíkových vláken HMC+ byla vyladěna tak, aby umožnila efektivní zaseknutí háčku i při lovu ve velkých hloubkách. Parabolická akce spolehlivě tlumí výpady na krátkou vzdálenost a zabraňuje ztrátě zdolávané ryby. Ideální pro monofilní vlasce i pletené šňůry!

Dvě špičky z uhlíkových vláken umožňují přesně se přizpůsobit aktuálním vodním podmínkám a reagovat na aktuální chování síhů.

Pruty jsou vybaveny prémiovou AAA korkovou rukojetí a sedlem navijáku Fuji DPS.

| Prod. č. | Délka m | CW g | Akce | Transportní délka cm | Díly | Očka | Hmotnost g |
|-----------|---------|------|-------------|----------------------|------|------|------------|
| 11874-215 | 2.10 | 3-12 | medium fast | 108 | 2+2 | 10 | 105 |
| 11874-245 | 2.40 | 3-12 | medium fast | 123 | 2+2 | 11 | 120 |

NÁHRADNÍ ŠPIČKY WILDERNESS COREGONE

| Prod. č. | Pasuje k prutům Prod. č. | Pasuje k prutům CW g | Barva | Typ |
|------------|--------------------------|----------------------|--------|-----|
| 11874-000Y | 11874-215, 11874-245 | 3-12 | yellow | LQ |
| 11874-000R | 11874-215, 11874-245 | 3-12 | red | MLQ |



PREDATOR



FUEGO PREDATOR SPIN

- Uhlíkový blank HMC+®
- Obrácený karbonový povrch
- Spolehlivý spoj Put-over
- Sedlo navijáku Fuji®
- Očka Seaguide®



FUEGO PREDATOR SPIN

NEW

PŘÍVLAČOVÝ PRUT | L-XH

S přívlačovými a baitcastovými pruty Fuego Predator nabízí DAIWA kompletní řadu moderních rybářských prutů s rychlými a pevnými blanky, které jsou – v závislosti na modelu – vhodné pro téměř všechny moderní způsoby lovu na umělé nástrahy od UL přívlače až po těžkou přívlač s velkými nástrahami. Štíhlé blanky vyrobené z HMC+ uhlíku jsou vybaveny vysoce kvalitními komponenty v moderním designu. Originální sedlo navijáku Fuji VSS je mimořádně komfortní na držení a umožňuje lov bez únavy. Vysoce kvalitní očka Seaguide se superlehkými vložkami LS zajišťují tichý průchod vlasce s malým třením.

Speciální karbonový povrch v kombinaci s inovativně tvarovanými EVA rukojeťmi zajišťují exkluzivní, moderní a velmi kvalitní design.

| Prod. č. | Délka m | CW g | Akce | Transportní délka cm | Díly | Očka | Hmotnost g |
|-----------|---------|--------|------|----------------------|------|------|------------|
| 11124-200 | 2.00 | 3-12 | fast | 107 | 2 | 8 | 110 |
| 11124-210 | 2.10 | 5-20 | fast | 110 | 2 | 8 | 115 |
| 11124-216 | 2.10 | 7-30 | fast | 110 | 2 | 8 | 125 |
| 11124-240 | 2.40 | 10-40 | fast | 126 | 2 | 8 | 140 |
| 11124-241 | 2.40 | 15-50 | fast | 126 | 2 | 8 | 145 |
| 11124-242 | 2.40 | 30-70 | fast | 126 | 2 | 8 | 155 |
| 11124-243 | 2.40 | 40-95 | fast | 126 | 2 | 8 | 165 |
| 11124-270 | 2.70 | 10-40 | fast | 141 | 2 | 8 | 155 |
| 11124-271 | 2.70 | 15-50 | fast | 141 | 2 | 8 | 165 |
| 11124-272 | 2.70 | 30-70 | fast | 141 | 2 | 8 | 185 |
| 11124-273 | 2.70 | 40-100 | fast | 141 | 2 | 8 | 205 |
| 11124-300 | 3.00 | 10-40 | fast | 157 | 2 | 9 | 180 |
| 11124-301 | 3.00 | 20-60 | fast | 157 | 2 | 9 | 200 |

FUEGO PREDATOR JIGGER SPIN

NEW

JIGOVÝ PŘÍVLAČOVÝ PRUT | ML

Dva modely jigových prutů byly navrženy s menšími očky a obzvláště rychlou špičkou – ideální k ofukávání struktury dna malými gumovými nástrahami a k rozpoznání jemných záběrů.

| Prod. č. | Délka m | CW g | Akce | Transportní délka cm | Díly | Očka | Hmotnost g |
|-----------|---------|------|------|----------------------|------|------|------------|
| 11125-245 | 2.40 | 7-32 | fast | 126 | 2 | 9 | 140 |
| 11125-275 | 2.70 | 7-32 | fast | 141 | 2 | 9 | 160 |



FUEGO PREDATOR TRAVEL SPIN

NEW

CESTOVNÍ PŘÍVLAČOVÝ PRUT | M | MH

Cestovní modely jsou vhodné nejen pro rybářské výpravy na dovolené – křivka ohybu, vyvážení a akce těchto prutů se v podstatě velmi blíží klasickým dvoudílným prutům. Díky kompaktním transportním rozměrům je lze snadno uložit do tašky, kufru nebo batohu.

| Prod. č. | Délka m | CW g | Akce | Transportní délka cm | Díly | Očka | Hmotnost g |
|-----------|---------|-------|------|----------------------|------|------|------------|
| 11125-246 | 2.40 | 15-50 | fast | 66 | 4 | 8 | 145 |
| 11125-276 | 2.70 | 20-60 | fast | 74 | 4 | 8 | 180 |

FUEGO PREDATOR BAITCAST

NEW

BAITCASTOVÝ PRUT | ML | M | MH

Baitcastové pruty řady Fuego Predator pokrývají nejdůležitější oblasti BC rybolovu a vyznačují se rychlou špičkovou akcí, silnou páteří a vynikajícími nahazovacími schopnostmi.

Verze 4-18g se dokonale hodí k lovu okounů, tloušťů a candátů s drobnými twitchovými nástrahami a gumovými nástrahami. Model 7-32g si poradí i s většími woblery a klasickými gumovými nástrahami na candáty a štiky. Verze 64g efektivně nahazuje velké gumové nástrahy a woblery, stejně jako středně velké swimbaity na štiky a candáty.

Baitcastové modely disponují ergonomickým sedlem navijáku PTS od společnosti Fuji.

| Prod. č. | Délka m | CW g | Akce | Transportní délka cm | Díly | Očka | Hmotnost g |
|-----------|---------|-------|-------------------|----------------------|------|------|------------|
| 11126-200 | 2.00 | 4-18 | extra fast / fast | 106 | 2 | 9 | 125 |
| 11126-215 | 2.10 | 7-32 | extra fast / fast | 110 | 2 | 9 | 135 |
| 11126-225 | 2.25 | 18-64 | extra fast / fast | 115 | 2 | 10 | 160 |



- Uhlíkový blank HMC+®
- Spolehlivý spoj Put-over
- AAA korková rukojeť
- Sedlo navijáku Fuji® DPS
- Očka Seaguide®



HIGH MODULUS CARBON PLUS



PRECISION ROD COMPONENTS

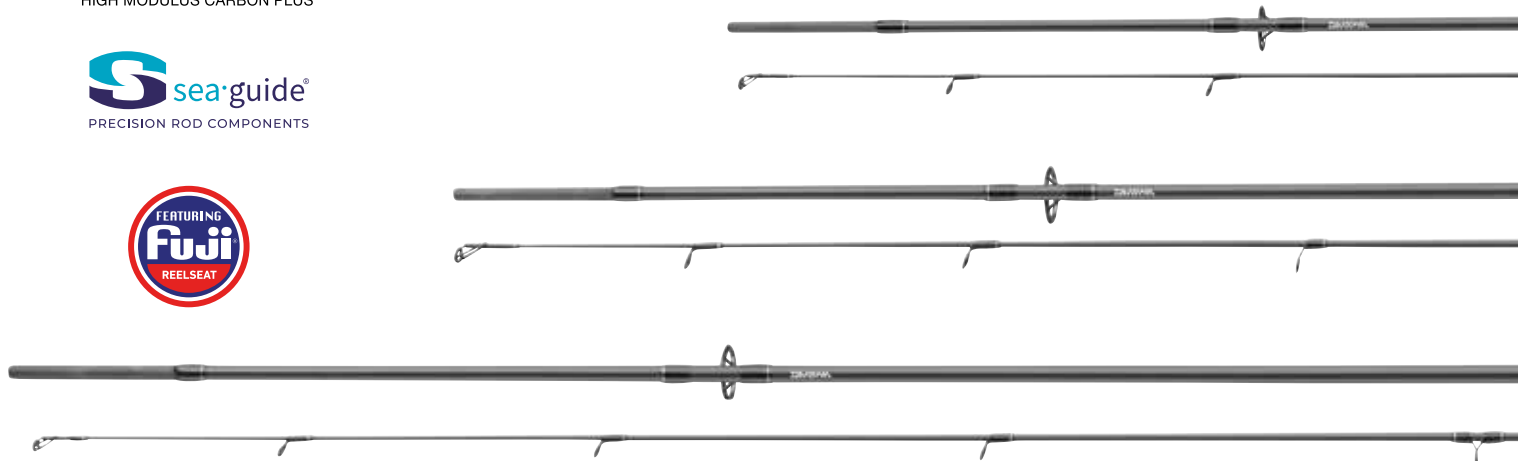

EXCELER TRADITIONAL SPIN

NEW

PŘÍVLAČOVÝ PRUT | M | MH | H

Přívlačové pruty Exceler Traditional Spin doplňují oblíbenou a osvědčenou sérii Exceler Spin o dalších sedm modelů s vysoce kvalitní korkovou rukojetí. Vrhací zátěže 10-40g, 20-60g a 30-80g, dostupné v délkách 2.40m a 2.70m, a model pro lov mořských pstruhů s délkou 3.15m, pokrývají nejdůležitější oblasti lovu dravců. S pruty Exceler Traditional nabízí DAIWA vhodné vybavení pro lov pstruhů, štik, okounů a candátů. Tyto pruty jsou v podstatě univerzální přívlačové pruty, které lze použít jak s gumovými nástrahami, tak i s woblery a třpytkami. Pruty Exceler Traditional Spin jsou vybaveny vysoce kvalitními komponenty Fuji a Seaguide a jsou k dispozici s velmi dobrým poměrem ceny a výkonu.

| Prod. č. | Délka m | CW g | Akce | Transportní délka cm | Díly | Očka | Hmotnost g |
|-----------|---------|-------|-------------------|----------------------|------|------|------------|
| 11666-240 | 2.40 | 10-40 | extra fast / fast | 123 | 2 | 8 | 140 |
| 11666-241 | 2.40 | 20-60 | extra fast / fast | 124 | 2 | 8 | 145 |
| 11666-242 | 2.40 | 30-80 | extra fast / fast | 125 | 2 | 8 | 160 |
| 11666-270 | 2.70 | 10-40 | extra fast / fast | 138 | 2 | 8 | 185 |
| 11666-271 | 2.70 | 20-60 | extra fast / fast | 138 | 2 | 8 | 200 |
| 11666-272 | 2.70 | 30-80 | extra fast / fast | 138 | 2 | 8 | 205 |
| 11666-310 | 3.15 | 15-40 | fast | 161 | 2 | 8 | 210 |



EXCELER



11666-240



11666-272



11666-310





EXCELER SPINNING

- Uhlíkový blank HMC+®
- Špičková EVA rukojeť
- Ergonomické šroubovací sedlo navijáku
- Očka Seaguide® z oxidu titanu
- Držák háčku

HMC+
HIGH MODULUS CARBON PLUS

Seaguide®
PRECISION ROD COMPONENTS



EXCELER SPIN

PŘÍVLAČOVÝ PRUT | LM | M | MH | H

Řada přívlačových prutů Exceler obsahuje ucelenou sérii moderních prutů pro aktivní lov téměř všech druhů našich dravců. Štíhlé blanky z uhlíkových vláken HMC+ nabízejí vyváženou a rychlou akci se silnou páteří. Premiové komponenty, jako jsou lehká očka Seaguide, ergonomické sedlo navijáku a moderní EVA rukojeť, výrazně přispívají ke skvělé vyváženosti a výkonu těchto prutů.

| Prod. č. | Délka m | CW g | Akce | Transportní délka cm | Díly | Očka | Hmotnost g |
|-----------|---------|-------|-------------------|----------------------|------|------|------------|
| 11662-226 | 2.25 | 5-20 | extra fast / fast | 116 | 2 | 8 | 120 |
| 11662-240 | 2.40 | 10-40 | extra fast / fast | 124 | 2 | 8 | 140 |
| 11662-241 | 2.40 | 20-60 | extra fast / fast | 124 | 2 | 8 | 140 |
| 11662-242 | 2.40 | 40-80 | extra fast / fast | 124 | 2 | 8 | 165 |
| 11662-270 | 2.70 | 10-40 | extra fast / fast | 139 | 2 | 8 | 165 |
| 11662-271 | 2.70 | 20-60 | extra fast / fast | 139 | 2 | 8 | 175 |
| 11662-272 | 2.70 | 40-80 | extra fast / fast | 139 | 2 | 8 | 195 |
| 11662-300 | 3.00 | 15-50 | extra fast / fast | 155 | 2 | 8 | 180 |



EXCELER

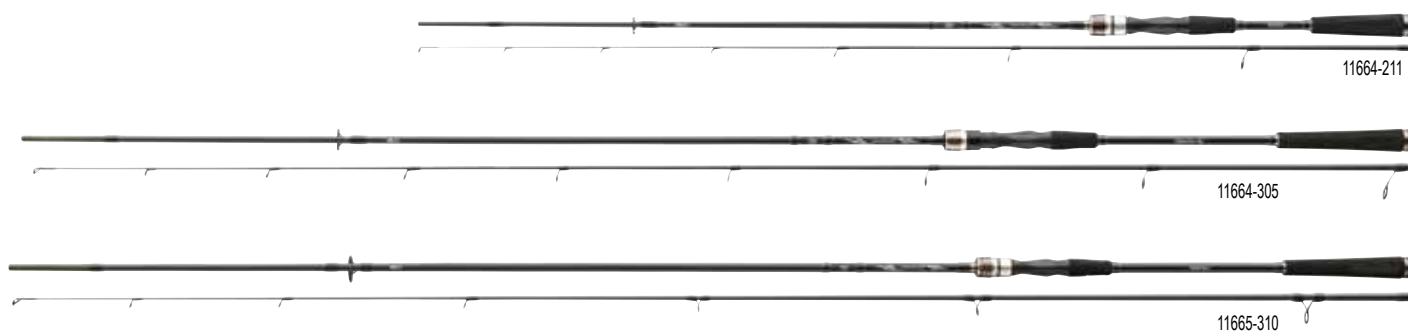

EXCELER SOLIDTIP SPIN

PŘÍVLAČOVÝ PRUT | UL | L | PEVNÁ ŠPIČKA

Pruty Solid Top jsou vybaveny pevnou špičkou z uhlíkových vláken, která umožňuje velmi dlouhé a přesné náhozy i s velmi lehkými nástrahami, jako jsou třpytky, mini woblery a shady. Útoky ryb, akce nástrahy i kontakty se dnem jsou díky jemným špičkám dokonale přenášeny k rukojeti.

| Prod. č. | Délka m | CW g | Akce | Transportní délka cm | Díly | Očka | Hmotnost g |
|-----------|---------|-------|------------|----------------------|------|------|------------|
| 11664-211 | 2.10 | 2-10 | extra fast | 109 | 2 | 8 | 100 |
| 11664-225 | 2.25 | 0.5-7 | extra fast | 116 | 2 | 8 | 110 |

EXCELER JIGGERSPIN

JIGOVÝ PŘÍVLAČOVÝ PRUT | L | ML

Modely Jigger a Distance Jig se vyznačují rychlou špičkovou akcí a tuhou páteří – ideální vlastnosti, když je potřeba gumové nástrahy agresivně uvést do pohybu i na velké vzdálenosti a vycítit i ty nejjemnější záběry. S modely 3.05m jste schopni dosáhnout obrovských nahazovacích vzdáleností i s malými nástrahami, což je výhodné zejména na štěrkovkách nebo kanálech. Výborně se hodí také pro lov nad kamenitými valy u břehu nebo pro prezentaci nástrahy přímo nad hranami.

| Prod. č. | Délka m | CW g | Akce | Transportní délka cm | Díly | Očka | Hmotnost g |
|-----------|---------|------|-------------------|----------------------|------|------|------------|
| 11664-245 | 2.40 | 7-28 | extra fast | 125 | 2 | 8 | 135 |
| 11664-275 | 2.70 | 7-28 | extra fast | 139 | 2 | 8 | 150 |
| 11664-305 | 3.05 | 3-18 | extra fast / fast | 155 | 2 | 9 | 165 |
| 11664-306 | 3.05 | 5-25 | extra fast / fast | 155 | 2 | 9 | 175 |

EXCELER SEA TROUT

PRUT NA MOŘSKÉ PSTRUHY | MH

Pro ambiciózní lov jezerních a mořských pstruhů nabízí řada Exceler Spin speciální model, který byl navržen zejména pro lov na dlouhé vzdálenosti. Poloparabolický blank se při nahazování ideálně ohýbá a katapultuje nástrahy o hmotnosti 15-40g do neuvěřitelných vzdáleností. Měkká špičková akce dokonale tlumí náhlé výpady, klepání hlavou a výskoky zejména v blízkosti břehu a snižuje tak riziko ztráty ryby. Jemné vyvážení blanku umožňuje lov bez únavy po celé hodiny.

| Prod. č. | Délka m | CW g | Akce | Transportní délka cm | Díly | Očka | Hmotnost g |
|-----------|---------|-------|-------------|----------------------|------|------|------------|
| 11665-310 | 3.15 | 15-40 | medium fast | 162 | 2 | 8 | 185 |



LEGALIS

802HFS

LEGALIS

LEGALIS SPINNING HVF

- Uhlíkový blank HVF®
- Spolehlivý spoj Spigot
- Špičková EVA rukojeť
- Ergonomické šroubovací sedlo navijáku
- Očka z oxidu titanu



LEGALIS SPIN

PŘÍVLAČOVÝ PRUT | L-H

Skvělé přívlačové pruty s výjimečným designem

Přívlačové pruty Legalis jsou ukázkou vynikajícího designu a skvělého poměru cena/výkon. Štíhlý a vyvážený blank, z HVF karbonového materiálu, skvěle padne do ruky a umožní vám přesně nahodit i na velké vzdálenosti. Navíc pečlivě přenáší každíčký záběr do rukojeti. Blank má rychlou akci a při zdolávání má dostatečné silové rezervy, aby zvládl i velké ryby. Spojka V-Joint zajišťuje rovnoměrný ohyb prutu, i jeho stabilitu při zátěži.

Prut je osazen titan-oxidovými očky a prémiovou EVA rukojetí v japonském stylu!

| Prod. č. | Délka m | CW g | Akce | Transportní délka cm | Díly | Očka | Hmotnost g |
|-----------|---------|--------|------|----------------------|------|------|------------|
| 11768-211 | 2.10 | 5-20 | fast | 111 | 2 | 8 | 105 |
| 11768-241 | 2.40 | 5-20 | fast | 127 | 2 | 8 | 115 |
| 11768-290 | 2.90 | 5-35 | fast | 152 | 2 | 9 | 165 |
| 11768-212 | 2.10 | 10-30 | fast | 111 | 2 | 8 | 105 |
| 11768-242 | 2.40 | 10-30 | fast | 127 | 2 | 8 | 125 |
| 11768-300 | 3.05 | 10-40 | fast | 159 | 2 | 9 | 175 |
| 11768-243 | 2.40 | 15-50 | fast | 127 | 2 | 8 | 140 |
| 11768-273 | 2.70 | 15-50 | fast | 142 | 2 | 8 | 170 |
| 11768-304 | 3.00 | 30-60 | fast | 158 | 2 | 9 | 180 |
| 11768-244 | 2.40 | 30-70 | fast | 127 | 2 | 8 | 150 |
| 11768-274 | 2.70 | 30-70 | fast | 142 | 2 | 8 | 175 |
| 11768-245 | 2.40 | 50-100 | fast | 127 | 2 | 8 | 165 |
| 11768-275 | 2.70 | 50-100 | fast | 142 | 2 | 8 | 190 |



11768-212

11768-245

11768-273

11768-290

LEGALIS UL SPIN

PŘÍVLAČOVÝ PRUT | UL

Přívlačové pruty Legalis Ultra-Light jsou vybaveny jemnou, trubkovitou špičkou a mají rychlou akci – ideální pro lov okounů a tlušťů s malými woblery, nebo gumovými nástrahami od 2g. Při zdolávání má HVF karbonový blank prutu semi-parabolickou akci, a zajistí vám tak maximální požitek ze souboje s rybou.

| Prod. č. | Délka m | CW g | Akce | Transportní délka cm | Díly | Očka | Hmotnost g |
|-----------|---------|------|------|----------------------|------|------|------------|
| 11768-190 | 1.90 | 2-12 | fast | 103 | 2 | 8 | 85 |
| 11768-210 | 2.10 | 3-15 | fast | 111 | 2 | 8 | 100 |

LEGALIS JIGGERSPIN

JIGOVÝ PŘÍVLAČOVÝ PRUT | ML | M

Pruty ze série Legalis Jiggerspin byly navrženy pro lov štik, okounů a candátů na gumové nástrahy. Rychlá akce špičky blanku, který je vyroben z HVF karbonu, umožňuje skvělé jigování nástrahy, a vy máte perfektní kontrolu nad její prezentací. Silná páteř prutu přenáší veškeré kontakty nástrahy s rybou, dnem, nebo vázkou přímo do rukojeti, a tak ještě lépe zajišťuje efektivní rybolov. Prut má velké silové rezervy a zvládne i agresivnější výpady ryb.

| Prod. č. | Délka m | CW g | Akce | Transportní délka cm | Díly | Očka | Hmotnost g |
|-----------|---------|------|------|----------------------|------|------|------------|
| 11768-248 | 2.40 | 7-28 | fast | 127 | 2 | 9 | 120 |
| 11768-247 | 2.40 | 8-35 | fast | 127 | 2 | 9 | 130 |

忍 NINJA 者



NINJA X SPINNING



HIGH MODULUS CARBON PLUS



PRECISION ROD COMPONENTS

- Uhlíkový blank HMC+®
- Sedlo navijáku DPS
- Očka Seaguide®



NINJA X SPIN

NEW

PŘÍVLAČOVÝ PRUT | L-H

Klasické přívlačové pruty se špičkovou akcí.

Přívlačové pruty Ninja X jsou vhodné pro téměř všechny běžné nástrahy a metody lovu dravců -- jsou navrženy jako skutečně univerzální přívlačové pruty! Jsou ideální pro lov s gumovými nástrahami, woblery a třpytkami. Tenká rukojeť nabízí velkousilovou rezervu a vynikající nahazovací a ohýbací vlastnosti – při zdolávání velkých ryb tak budete mít vždy vše pod kontrolou.

| Prod. č. | Délka m | CW g | Akce | Transportní délka cm | Díly | Očka | Hmotnost g |
|-----------|---------|--------|------|----------------------|------|------|------------|
| 11204-210 | 2.10 | 3-15 | fast | 109 | 2 | 7 | 120 |
| 11204-211 | 2.10 | 5-20 | fast | 109 | 2 | 7 | 125 |
| 11204-212 | 2.10 | 10-30 | fast | 109 | 2 | 7 | 135 |
| 11204-240 | 2.40 | 5-20 | fast | 124 | 2 | 8 | 140 |
| 11204-241 | 2.40 | 10-30 | fast | 124 | 2 | 8 | 155 |
| 11204-242 | 2.40 | 15-50 | fast | 124 | 2 | 8 | 160 |
| 11204-243 | 2.40 | 30-70 | fast | 124 | 2 | 8 | 185 |
| 11204-244 | 2.40 | 50-100 | fast | 124 | 2 | 8 | 195 |
| 11204-270 | 2.70 | 15-50 | fast | 139 | 2 | 8 | 195 |
| 11204-271 | 2.70 | 30-60 | fast | 139 | 2 | 8 | 205 |
| 11204-272 | 2.70 | 40-80 | fast | 139 | 2 | 8 | 215 |
| 11204-300 | 3.00 | 30-60 | fast | 154 | 2 | 8 | 225 |

NINJA X SOLID SPIN

NEW

PŘÍVLAČOVÝ PRUT | UL | L

Modely Solid Spin řady Ninja X jsou vybaveny velmi citlivými pevnými uhlíkovými špičkami, které jsou za běžných rybářských podmínek prakticky nezlomitelné. Tyto špičky jsou v kombinaci se silnou páteří ideální pro nahazování lehkých woblerů nebo třpytek do velkých vzdáleností a zachování plné kontroly nad akcí nástrahy. Akce a křivka ohybu blanku byly navrženy tak, aby zaručovaly maximální zábavu a minimalizovaly riziko ztráty ryby během zdolávání. Dobře vyvážený tenký blank přenáší každý pohyb nástrahy, ryby a kontakt se dnem přímo k vaší ruce.

| Prod. č. | Délka m | CW g | Akce | Transportní délka cm | Díly | Očka | Hmotnost g |
|-----------|---------|------|------|----------------------|------|------|------------|
| 11204-190 | 1.90 | 1-9 | fast | 99 | 2 | 8 | 105 |
| 11204-213 | 2.10 | 3-12 | fast | 109 | 2 | 8 | 115 |



NINJA X JIGGERSPIN

NEW

JIGOVÝ PŘÍVLAČOVÝ PRUT | L | ML

Velmi lehké a obzvláště rychlé blanky těchto klasických jigových prutů jsou osazeny o něco menšími očky pro lepší citlivost a pro použití s tenkými pletenými šňůrami. Akce nástrahy, kontakt se dnem a dokonce i jemné záběry se přenášejí přímo k rukojeti a k rybáři.

| Prod. č. | Délka m | CW g | Akce | Transportní délka cm | Díly | Očka | Hmotnost g |
|-----------|---------|------|-------------------|----------------------|------|------|------------|
| 11203-245 | 2.40 | 8-35 | extra fast / fast | 124 | 2 | 8 | 155 |
| 11203-246 | 2.40 | 7-28 | extra fast / fast | 124 | 2 | 8 | 150 |
| 11203-275 | 2.70 | 8-35 | extra fast / fast | 139 | 2 | 8 | 170 |
| 11203-276 | 2.70 | 7-28 | extra fast / fast | 139 | 2 | 8 | 160 |

NINJA X LIGHT SPIN

NEW

PŘÍVLAČOVÝ PRUT | LM

Dvě verze Light Spin se špičkovou akcí byly vyvinuty speciálně pro použití s malými gumovými nástrahami, woblery a třpytkami. Perfektně se hodí k lovu okounů, candátů a tloušťů.

| Prod. č. | Délka m | CW g | Akce | Transportní délka cm | Díly | Očka | Hmotnost g |
|-----------|---------|------|------|----------------------|------|------|------------|
| 11204-220 | 2.25 | 4-18 | fast | 117 | 2 | 8 | 125 |
| 11204-255 | 2.55 | 4-18 | fast | 132 | 2 | 9 | 150 |

NINJA X EXTRA FAST

NEW

PŘÍVLAČOVÝ PRUT | M

Model Extra Fast z této řady byl vyvinut speciálně pro lov v drsném terénu – obzvláště silná páteř umožňuje vyvinout silný tlak na rybu a udržet ji mimo překážky. Vhodný pro použití s nástrahami jako jsou Chatterbaity, hluboko potápivé woblery a těžké gumové nástrahy.

| Prod. č. | Délka m | CW g | Akce | Transportní délka cm | Díly | Očka | Hmotnost g |
|-----------|---------|-------|------------|----------------------|------|------|------------|
| 11204-225 | 2.25 | 15-40 | extra fast | 116 | 2 | 8 | 145 |

忍 NINJA 者



11208-220

- Blank z uhlíkového kompozitu
- Špičková EVA rukojeť
- Funkční sedlo navijáku
- Očka Seaguide® z oxidu titanu
- Držák háčku

seaguide
PRECISION ROD COMPONENTS



NINJA EXT SPIN

PŘÍVLAČOVÝ PRUT | M | MH

Řada EXT z rodiny Ninja je určena především pro rybáře, kteří kladou důraz na kompaktní transportní délku, ale nechtějí dělat kompromisy v akci prutu. Akce prutů s teleskopickou rukojetí je těžko rozeznatelná od 2-dílných prutů. Rychlé a štíhlé blanky jsou vyrobeny z moderního kompozitního materiálu z uhlíkových vláken a jsou použitelné pro lov s gumovými nástrahami i woblery. Díky kompaktní transportní délce lze tyto pruty snadno přepravovat na kole, v autě nebo městskou hromadnou dopravou.

| Prod. č. | Délka m | CW g | Akce | Transportní délka cm | Díly | Očka | Hmotnost g |
|-----------|---------|-------|-------------------|----------------------|------|------|------------|
| 11206-220 | 2.25 | 5-30 | extra fast / fast | 100 | 3 | 8 | 135 |
| 11206-221 | 2.25 | 15-50 | extra fast / fast | 100 | 3 | 8 | 150 |
| 11206-245 | 2.45 | 5-30 | extra fast / fast | 106 | 3 | 8 | 155 |
| 11206-246 | 2.45 | 15-50 | extra fast / fast | 106 | 3 | 8 | 170 |

EXT SPIN
MOBILE SPIN
X-COMPACT SPIN

NINJA X MOBILE SPIN

PŘÍVLAČOVÝ PRUT | M | MH

Třídílné přívlačové pruty se speciální koncepcí čepového spoje. Speciální spoj umožňuje konstrukci obzvláště rychlých a dobře vyvážených prutů s velmi tenkými blanky. Tyto pruty se vyznačují menší transportní délkou a nabízejí dokonalé vlastnosti pro použití gumových nástrah i woblerů.

| Prod. č. | Délka m | CW g | Akce | Transportní délka cm | Díly | Očka | Hmotnost g |
|-----------|---------|-------|-------------------|----------------------|------|------|------------|
| 11207-242 | 2.45 | 5-30 | extra fast / fast | 86 | 3 | 8 | 160 |
| 11207-243 | 2.45 | 15-50 | extra fast / fast | 86 | 3 | 8 | 170 |

NINJA X-COMPACT SPIN

TELESKOPICKÝ PŘÍVLAČOVÝ PRUT | M | MH

Pruty X-Compact ze série Ninja X jsou nejkompaktnějšími přívlačovými pruty v celém sortimentu prutů DAIWA. Teleskopické špičkové díly s odnímatelnou rukojetí mají transportní délku pouhých 50cm – tyto pruty lze snadno přenášet v batohu nebo kufru a jsou okamžitě připraveny k rybolovu. Kompozitní blanky z uhlíkových vláken s očky Seaguide nenechávají žádné přání nesplněné, co se týče nahazovacích a zdolávacích vlastností, a dělají z prutů Ninja-X-Compact adekvátní společníky na každé rybářské výpravě.

| Prod. č. | Délka m | CW g | Akce | Transportní délka cm | Díly | Očka | Hmotnost g |
|-----------|---------|-------|------------|----------------------|------|------|------------|
| 11208-220 | 2.25 | 5-30 | extra fast | 50 | 8+1 | 8 | 140 |
| 11208-240 | 2.45 | 15-50 | extra fast | 50 | 9+1 | 8 | 170 |



忍 NINJA 者

KIDS

- Uhlíkový blank HMC+®
- Korková / EVA rukojeť
- Sedlo navijáku DPS
- Dvoupatková očka z oxidu titanu



NINJA X KIDS

PŘÍVLAČOVÝ PRUT | ML | M

S pruty Ninja X Kids nabízí DAIWA krátké pruty speciálně navržené pro děti a dospívající. Díky délkám 1.60m a 1.80m je manipulace s těmito pruty velmi snadná. Model Power Kids o délce 1.80m s vrhací zátěží 20-60g umožňuje také použití těžších nástrah pro lov štiky nebo kapří. Akce blanku z uhlíkových vláken HMC+ byla navržena tak, aby poskytovala dobré nahazovací vzdálenosti a umožňovala všestranné použití. Blank s robustními dvojpátkovými očky vydrží i větší zátěž!

| Prod. č. | Délka m | CW g | Akce | Transportní délka cm | Díly | Očka | Hmotnost g | Barva prutu |
|-----------|---------|-------|------|----------------------|------|------|------------|-------------|
| 11208-160 | 1.60 | 10-30 | fast | 84 | 2 | 6 | 110 | blue |
| 11208-161 | 1.60 | 10-30 | fast | 84 | 2 | 6 | 110 | pink |
| 11208-180 | 1.80 | 20-60 | fast | 94 | 2 | 6 | 130 | green |





CROSSFIRE SPINNING

Široká škála prutů Crossfire Spinning pokrývá různé vrhací zátěže a délky prutů, aby poskytla vhodný model pro většinu typů a technik moderní přívlače.

Přívlačové pruty Crossfire, vybavené očky z oxidu titanu a inovativním sedlem navijáku, dokonale ladí s našimi úspěšnými navijáky Crossfire LT.

- Blank z uhlíkových vláken
- Dělená EVA rukojeť
- Ergonomické šroubovací sedlo navijáku
- Očka z oxidu titanu



CROSSFIRE SPIN

PŘÍVLAČOVÝ PRUT | L-XH

Pruty Crossfire s vrhací zátěží nad 25g vykazují velmi rychlou akci a jsou perfektně vhodné pro lov se shady a woblery. Záběry, akce nástrahy a struktura dna jsou dokonale přenášeny k rybáři.

| Prod. č. | Délka m | CW g | Akce | Transportní délka cm | Díly | Očka | Hmotnost g |
|-----------|---------|--------|-------------|----------------------|------|------|------------|
| 11438-210 | 2.10 | 5-25 | medium fast | 109 | 2 | 6 | 120 |
| 11438-270 | 2.70 | 10-30 | medium fast | 139 | 2 | 8 | 175 |
| 11438-211 | 2.10 | 10-40 | medium fast | 109 | 2 | 6 | 125 |
| 11438-300 | 3.00 | 10-40 | medium fast | 155 | 2 | 8 | 210 |
| 11438-240 | 2.40 | 15-40 | medium fast | 123 | 2 | 8 | 165 |
| 11438-271 | 2.70 | 15-40 | medium fast | 140 | 2 | 8 | 200 |
| 11438-241 | 2.40 | 20-60 | medium fast | 123 | 2 | 8 | 180 |
| 11438-272 | 2.70 | 20-60 | medium fast | 139 | 2 | 8 | 205 |
| 11438-301 | 3.00 | 20-60 | medium fast | 155 | 2 | 8 | 235 |
| 11438-242 | 2.40 | 40-100 | medium fast | 123 | 2 | 8 | 190 |
| 11438-273 | 2.70 | 40-100 | medium fast | 140 | 2 | 8 | 230 |
| 11438-302 | 3.00 | 40-100 | medium fast | 154 | 2 | 8 | 245 |
| 11438-243 | 2.40 | 50-180 | medium fast | 123 | 2 | 7 | 195 |
| 11438-274 | 2.70 | 50-180 | medium fast | 139 | 2 | 8 | 250 |



CROSSFIRE



CROSSFIRE JIGGERSPIN

JIGOVÝ PŘÍVLAČOVÝ PRUT | L | ML

Pruty Crossfire Jiggerspin lze rozpoznat podle jejich menších oček a špičkové akce. Jsou dokonale vyvinuty na lehký lov s gumovými nástrahami a pletenými šňůrami, stejně jako na dropshot a lov s montážemi Carolina nebo Texas.

| Prod. č. | Délka m | CW g | Akce | Transportní délka cm | Díly | Očka | Hmotnost g |
|-----------|---------|------|------|----------------------|------|------|------------|
| 11439-240 | 2.40 | 5-25 | fast | 123 | 2 | 8 | 145 |
| 11439-270 | 2.70 | 5-25 | fast | 140 | 2 | 8 | 175 |
| 11439-241 | 2.40 | 8-35 | fast | 123 | 2 | 8 | 155 |
| 11439-271 | 2.70 | 8-35 | fast | 139 | 2 | 8 | 180 |

CROSSFIRE UL SPIN

PŘÍVLAČOVÝ PRUT | UL

Pruty Crossfire Ultra Light Spin se semi-parabolickou akcí snadno nahazují lehké nástrahy na velké vzdálenosti a zaručují zábavu během zdolávání.

Vybaven tubulární špičkou.

| Prod. č. | Délka m | CW g | Akce | Transportní délka cm | Díly | Očka | Hmotnost g |
|-----------|---------|------|-------------|----------------------|------|------|------------|
| 11437-150 | 1.50 | 2-7 | medium fast | 77 | 2 | 6 | 90 |
| 11437-180 | 1.80 | 2-7 | medium fast | 93 | 2 | 6 | 100 |
| 11437-210 | 2.10 | 2-7 | medium fast | 109 | 2 | 8 | 110 |

CROSSFIRE SEA TROUT

PRUT NA MOŘSKÉ PSTRUHY | ML

Semi-parabolický blank prutů Sea Trout se při náhozu skvěle zatěžuje a s woblery a třpytkami dosahuje obrovských vzdáleností. Během zdolávání pruty Crossfire Sea Trout dokonale absorbují silné výpady zdolávaných pstruhů, mořských i sladkovodních.

| Prod. č. | Délka m | CW g | Akce | Transportní délka cm | Díly | Očka | Hmotnost g |
|-----------|---------|-------|-------------|----------------------|------|------|------------|
| 11438-310 | 3.00 | 10-30 | medium fast | 156 | 2 | 8 | 195 |



SWEEPFIRE SPINNING

Ucelená řada prutů Sweepfire nabízí ten pravý model pro téměř každou oblast použití při moderní přívlači. Tenké blanky z uhlíkových kompozitů jsou velmi lehké a je velmi těžké je odlišit od prutů z čistých uhlíkových vláken.

Tyto pruty Sweepfire Spinning, vybavené očky z oxidu hliníku, příjemnou korkovou rukojetí a svěžím designem, jsou k dispozici s naprosto skvělým poměrem ceny a výkonu.

- Kompozitový blank
- Korková rukojeť
- Sedlo navijáku DPS
- Očka z oxidu hlinitého



11446-211



11445-150

SWEEPFIRE SPIN

PŘÍVLAČOVÝ PRUT | L-XH

Mezi modely 5-25g až 50-150g najdete pruty pro lov na lehkou až střední přívlač, stejně jako pro lov velkých štik s těžkými XL nástrahami. Blank je vyroben z kompozitního materiálu a je velmi dobře vyvážený a zároveň extrémně odolný.

| Prod. č. | Délka m | CW g | Akce | Transportní délka cm | Díly | Očka | Hmotnost g |
|-----------|---------|--------|-------------|----------------------|------|------|------------|
| 11446-210 | 2.10 | 5-25 | medium fast | 110 | 2 | 7 | 125 |
| 11446-211 | 2.10 | 10-40 | medium fast | 110 | 2 | 7 | 160 |
| 11446-240 | 2.40 | 10-40 | medium fast | 125 | 2 | 7 | 165 |
| 11446-270 | 2.70 | 10-40 | medium fast | 141 | 2 | 8 | 200 |
| 11446-300 | 3.00 | 10-40 | medium fast | 157 | 2 | 8 | 230 |
| 11446-241 | 2.40 | 15-50 | medium fast | 126 | 2 | 7 | 190 |
| 11446-271 | 2.70 | 15-50 | medium fast | 141 | 2 | 8 | 190 |
| 11446-301 | 3.00 | 20-60 | medium fast | 157 | 2 | 8 | 270 |
| 11446-242 | 2.40 | 30-70 | medium fast | 126 | 2 | 7 | 195 |
| 11446-272 | 2.70 | 30-70 | medium fast | 141 | 2 | 8 | 230 |
| 11446-243 | 2.40 | 40-100 | medium fast | 126 | 2 | 7 | 235 |
| 11446-273 | 2.70 | 40-100 | medium fast | 141 | 2 | 8 | 240 |
| 11446-302 | 3.00 | 40-100 | medium fast | 157 | 2 | 8 | 290 |
| 11446-244 | 2.40 | 50-150 | medium fast | 126 | 2 | 7 | 240 |
| 11446-274 | 2.70 | 50-150 | medium fast | 141 | 2 | 8 | 260 |



SWEEPFIRE



SWEEPFIRE UL SPIN

PŘÍVLAČOVÝ PRUT | UL

Tyto UL přívlačové pruty se perfektně hodí pro lov s lehkými třpytkami, rotačkami, gumovými nástrahami a woblery na lososovité ryby a okouny. Tenký blank se perfektně zatěžuje i s lehkými nástrahami a nahazuje velmi přesně.

Vybaven tubulární špičkou.

| Prod. č. | Délka m | CW g | Akce | Transportní délka cm | Díly | Očka | Hmotnost g |
|-----------|---------|------|-------------|----------------------|------|------|------------|
| 11445-150 | 1.50 | 5-10 | progressive | 79 | 2 | 7 | 95 |
| 11445-180 | 1.80 | 5-10 | progressive | 95 | 2 | 7 | 110 |
| 11445-210 | 2.10 | 5-10 | progressive | 110 | 2 | 7 | 130 |

SWEEPFIRE JIGGERSPIN

JIGOVÝ PŘÍVLAČOVÝ PRUT | L | ML

Přívlačové pruty Sweepfire Jiggerspin se vyznačují výraznou špičkovou akcí s tuhou páteří. Malá očka na špičce jsou vyrobena pro použití s pletenými šňůrami a podporují rychlou akci blanku.

Ideálně se hodí pro lov s gumovými nástrahami a twistery na okouny, candáty a štiky.

| Prod. č. | Délka m | CW g | Akce | Transportní délka cm | Díly | Očka | Hmotnost g |
|-----------|---------|------|------|----------------------|------|------|------------|
| 11447-240 | 2.40 | 5-25 | fast | 125 | 2 | 7 | 160 |
| 11447-270 | 2.70 | 5-25 | fast | 141 | 2 | 8 | 180 |
| 11447-241 | 2.40 | 8-35 | fast | 125 | 2 | 7 | 170 |
| 11447-271 | 2.70 | 8-35 | fast | 141 | 2 | 8 | 185 |

SWEEPFIRE SEA TROUT

PŘÍVLAČOVÝ PRUT | ML

Klasický prut na mořské pstruhy se semi-parabolickou akcí. Sweepfire Sea Trout umožňuje velmi dlouhé náhozy a s jistotou absorbuje výpady zdlouhých pstruhů, mořských i sladkovodních.

| Prod. č. | Délka m | CW g | Akce | Transportní délka cm | Díly | Očka | Hmotnost g |
|-----------|---------|-------|-------------|----------------------|------|------|------------|
| 11446-310 | 3.00 | 10-30 | medium fast | 157 | 2 | 9 | 235 |

TRIFORCE TARGET SPINNING

S pruty Triforce Target Spin jste optimálně připraveni na většinu technik moderního lovu přívlačí!

Bez ohledu na to, zda lovíte s malými třpytkami na pstruhy nebo používáte velké woblery na štiky – řada Triforce od společnosti DAIWA obsahuje ten pravý prut pro lov téměř jakéhokoliv druhu našich dravých ryb.

Pruty Triforce kombinují ultra moderní design s mimořádným poměrem cena/výkon!



HIGH MODULUS CARBON PLUS

- Uhlíkový blank HMC+®
- EVA rukojeť
- Lehké šroubovací sedlo navijáku
- Očka z oxidu hlinitého



11400-190

TRIFORCE TARGET SPOON

PŘÍVLAČOVÝ PRUT NA PSTRUHY | UL | TUBULÁRNÍ ŠPIČKA

Pruty Target Spoon s parabolickou akcí se dokonale hodí pro nahazování lehkých a ultra lehkých třpytek a woblerů na velké vzdálenosti. Zážitek ze zdolávání zaručen!

| Prod. č. | Délka m | CW g | Akce | Transportní délka cm | Díly | Očka | Hmotnost g |
|-----------|---------|------|--------------|----------------------|------|------|------------|
| 11400-190 | 1.95 | 1-8 | UL-parabolic | 101 | 2 | 7 | 95 |
| 11400-210 | 2.10 | 2-10 | UL-parabolic | 109 | 2 | 7 | 105 |

TRIFORCE TARGET TROUT SPIN

PŘÍVLAČOVÝ PRUT NA PSTRUHY | L

Dva lehké pstruhové pruty se semi-parabolickou akcí pro lov na pstruhových rybnících a potocích.

| Prod. č. | Délka m | CW g | Akce | Transportní délka cm | Díly | Očka | Hmotnost g |
|-----------|---------|------|----------------|----------------------|------|------|------------|
| 11400-195 | 1.95 | 5-20 | semi-parabolic | 102 | 2 | 7 | 115 |
| 11400-215 | 2.10 | 5-20 | semi-parabolic | 109 | 2 | 7 | 120 |

TRIFORCE TARGET CASTER SPIN

BAITCASTOVÝ PRUT | M

Pro prezentaci malých a středně velkých woblerů a gumových nástrah pomocí baitcasterových navijáků jsou určeny pruty Triforce Caster s ergonomicky tvarovaným sedlem navijáku a vrhací zátěží 7-28g.

| Prod. č. | Délka m | CW g | Akce | Transportní délka cm | Díly | Očka | Hmotnost g |
|-----------|---------|------|-------------|----------------------|------|------|------------|
| 11405-215 | 2.10 | 7-28 | medium fast | 109 | 2 | 9 | 140 |

TRIFORCE TARGET PERCH SPIN

PŘÍVLAČOVÝ PRUT NA OKOUNY | ML

Pruty Triforce Perch určené pro lov okounů jsou velice vhodné pro použití s malými gumovými nástrahami, třpytkami nebo woblery do 8cm délky.

| Prod. č. | Délka m | CW g | Akce | Transportní délka cm | Díly | Očka | Hmotnost g |
|-----------|---------|-------|------|----------------------|------|------|------------|
| 11400-216 | 2.10 | 10-30 | fast | 109 | 2 | 7 | 115 |
| 11400-245 | 2.40 | 10-30 | fast | 125 | 2 | 7 | 130 |

TRIFORCE

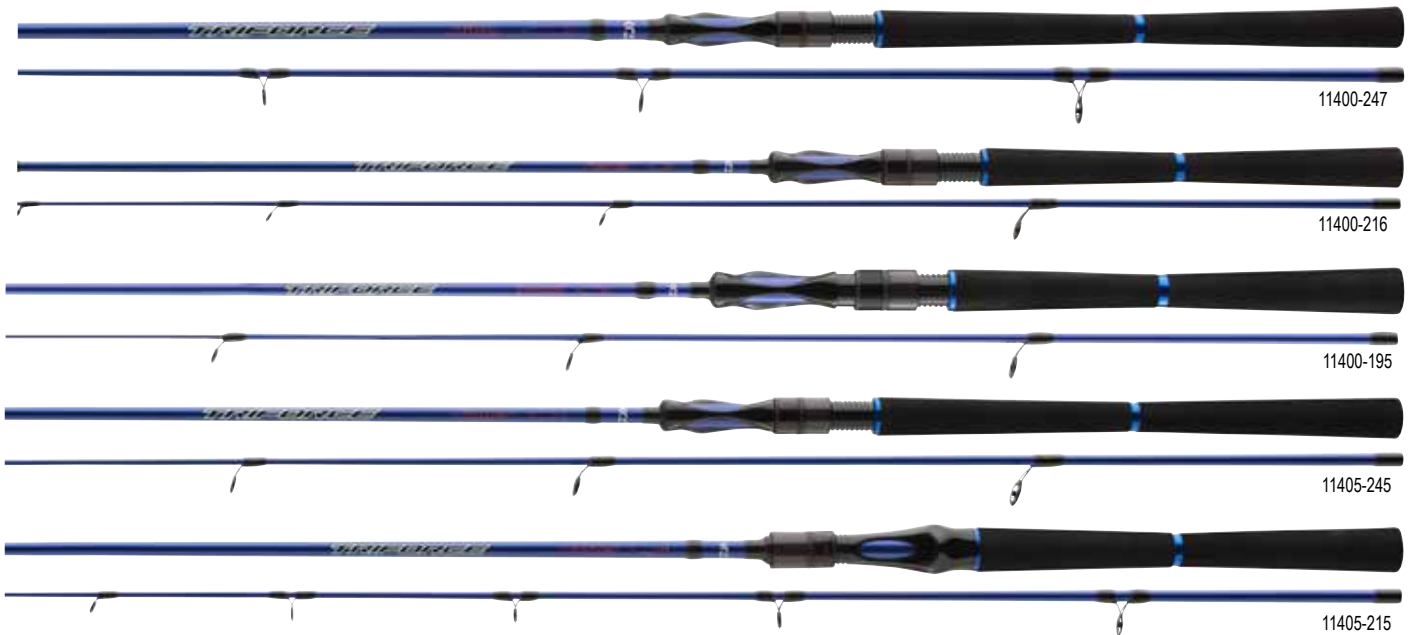

TRIFORCE TARGET JIGGERSPIN

JIGOVÝ PŘÍVLAČOVÝ PRUT | M

Pruty Jig-Spinning s výraznou rychlou špičkovou akcí jsou speciálně navrženy pro použití s různými shady, kudrlinkovými ocasy a dalšími všemožnými nástrahami s odpovídajícími montážemi.

| Prod. č. | Délka m | CW g | Akce | Transportní délka cm | Díly | Očka | Hmotnost g |
|-----------|---------|------|------|----------------------|------|------|------------|
| 11405-245 | 2.40 | 8-35 | fast | 124 | 2 | 7 | 140 |
| 11405-275 | 2.70 | 8-35 | fast | 139 | 2 | 8 | 185 |

TRIFORCE TARGET ZANDER SPIN

PŘÍVLAČOVÝ PRUT NA CANDÁTÝ | MH

Pruty Triforce Zander určené pro lov candátů jsou perfektním nástrojem pro dokonalou prezentaci gumových nástrah i woblerů do 14cm a 28g.

| Prod. č. | Délka m | CW g | Akce | Transportní délka cm | Díly | Očka | Hmotnost g |
|-----------|---------|-------|------|----------------------|------|------|------------|
| 11400-246 | 2.40 | 15-50 | fast | 124 | 2 | 7 | 150 |
| 11400-276 | 2.70 | 15-50 | fast | 139 | 2 | 8 | 165 |

TRIFORCE TARGET PIKE SPIN

PŘÍVLAČOVÝ PRUT NA ŠTIKY | H

Pokud cílíte na štiky s velkými a těžkými nástrahami do 70g, tyto štikové pruty jsou vhodnou volbou.

| Prod. č. | Délka m | CW g | Akce | Transportní délka cm | Díly | Očka | Hmotnost g |
|-----------|---------|-------|-------------|----------------------|------|------|------------|
| 11400-247 | 2.40 | 30-70 | medium fast | 124 | 2 | 7 | 190 |
| 11400-277 | 2.70 | 30-70 | medium fast | 139 | 2 | 8 | 180 |



MEGAFORCE T R A V E L



HIGH MODULUS CARBON PLUS

- Uhlíkový blank HMC+®
- Spoj Spigot Put-over
- Brading-X rukojeť
- Dělená EVA rukojeť
- Ergonomické šroubovací sedlo navijáku
- Očka z oxidu titanu



11253-210



11253-270



11253-300

MEGAFORCE TRAVEL SPIN

CESTOVNÍ PŘÍVLAČOVÝ PRUT | L | ML | MH

Cestovní pruty jsou populární a nabízejí několik výhod nejen pro cestující rybáře. Krátké díly prutu Megaforce Travel Spin měří pouze 58cm až 74cm a umožňují přepravu těchto prutů ve vašem cestovním zavazadle, aniž byste potřebovali dlouhé a drahé pouzdro na prut. Prémiový blank HMC+ je velmi tenký, rychle reaguje a vykazuje křivku ohybu, kterou lze jen těžko odlišit od akcí dvoudílných prutů. Tyto vlastnosti kvalifikují Megaforce Travel Spin jako plnohodnotný rybářský prut, který lze perfektně použít na cílený lov dravců, jako jsou štiky, candátí, okouni a pstruzi na domácích vodách.

Výhody kompaktní transportní délky se naplno využijí zejména při rybářských výpravách na kole, v MHD nebo při uložení v batohu.

Pruty Megaforce Travel Spin, vybavené inovativním sedlem navijáku a moderní EVA rukojetí, jsou perfektně vyvážené a příjemně se s nimi manipuluje.

| Prod. č. | Délka m | CW g | Akce | Transportní délka cm | Díly | Očka | Hmotnost g |
|-----------|---------|-------|-------------|----------------------|------|------|------------|
| 11253-210 | 2.10 | 5-21 | medium fast | 58 | 4 | 7 | 110 |
| 11253-225 | 2.25 | 7-25 | medium fast | 62 | 4 | 7 | 120 |
| 11253-240 | 2.40 | 10-40 | medium fast | 66 | 4 | 8 | 155 |
| 11253-300 | 3.00 | 10-45 | medium fast | 66 | 5 | 9 | 215 |
| 11253-270 | 2.70 | 15-50 | medium fast | 74 | 4 | 8 | 180 |
| 11253-241 | 2.40 | 30-70 | medium fast | 66 | 4 | 8 | 175 |
| 11253-271 | 2.70 | 30-70 | medium fast | 74 | 4 | 8 | 205 |



MEGAFORCE

S E N S I T I P



HIGH MODULUS CARBON PLUS

- Uhlíkový blank HMC+®
- Brading-X rukojeť
- Dělená EVA rukojeť
- Ergonomické šroubovací sedlo navijáku
- Pevná špička
- Jednpatková očka z oxidu titanu



11251-220



11251-240



11251-260



MEGAFORCE SENSI TIP

PŘÍVLAČOVÝ PRUT | UL | L

Pruty Megaforce Sensi Tip byly speciálně vyvinuty pro citlivý rybolov na řekách a klidných vodách.

Špička z pevných uhlíkových vláken umožňuje perfektní detekci záběru a přesně přenáší akci nástrahy a každý kontakt se dnem. Navíc tato špička umožňuje dlouhé náhozy i s velmi malými nástrahami.

Silná páteř je základem této řady, která umožňuje mít kontrolu nad velkými rybami i s lehkým náčiním. Ideální pro cílený lov dravců, jako jsou pstruzi a okouni, pomocí malých woblerů a gumových nástrah. Také velmi dobrá volba pro cílený jemný lov candátů.

Prut Megaforce Sensi Tip, vybavený inovativním sedlem navijáku a rukojetí z EVA, je perfektně vyvážený a příjemně se s ním manipuluje.

| Prod. č. | Délka m | CW g | Akce | Transportní délka cm | Díly | Očka | Hmotnost g |
|-----------|---------|-------|-------------------|----------------------|------|------|------------|
| 11251-200 | 2.00 | 0.5-6 | extra fast / fast | 102 | 2 | 8 | 100 |
| 11251-220 | 2.20 | 1-9 | extra fast / fast | 115 | 2 | 8 | 110 |
| 11251-240 | 2.40 | 2-14 | extra fast / fast | 125 | 2 | 9 | 120 |
| 11251-260 | 2.60 | 3-18 | extra fast / fast | 136 | 2 | 11 | 135 |
| 11251-241 | 2.40 | 4-21 | extra fast / fast | 125 | 2 | 9 | 125 |



- Uhlíkový blank HVF®
- Spoj V-Joint® Put-over
- Špičková EVA rukojeť
- Sedlo navijáku Fuji® Skeleton
- Alkonitová Fuji® K-očka
- Držák háčku

HVF

V-JOINT

11718-191

11718-210

PRESSO TROUT SPIN

PŘÍVLAČOVÝ PRUT NA PSTRUHY | UL | L

Premiové speciální pruty na pstruhové rybníky a potoky!

Série Presso Trout Spin nabízí čtyři hodnotné speciální pruty pro lov pstruhů a je speciálně uzpůsobena pro použití všech běžných UL nástrah na pstruhových rybnících. Lehké a rychlé blanky z uhlíkových vláken HVF vykazují při zatížení harmonickou poloparaboličnou akci. Díky použité technologii V-Joint je křivka ohybu obzvláště hladká. Lehká očka Fuji Alconite-K podporují rychlý návrat prutů do původní polohy, což umožňuje mimořádně přesné náhozy.

Dva modely z uhlíkových vláken s vrhací zátěží 0.5-5g jsou obzvláště vhodné pro použití extrémně lehkých třpytek – citlivé špičky se perfektně ohýbají již při nízkých zátěžích a umožňují dobré vrhací vzdálenosti.

Dva modely s vrhací zátěží 1-6g byly vyvinuty pro použití poněkud těžších nástrah (do 6g), které kladou ve vodě větší odpor. S těmito pruty můžete perfektně prezentovat větší třpytky, mini woblery a rotačky, ale také shady.

Pruty jsou vybaveny sedlem navijáku Fuji Skeleton pro okamžitý kontakt s blankem a prvotřídní EVA rukojetí!

| Prod. č. | Délka m | CW g | Akce | Transportní délka cm | Díly | Očka | Hmotnost g |
|-----------|---------|-------|--------------|----------------------|------|------|------------|
| 11718-190 | 1.90 | 0.5-5 | UL-parabolic | 102 | 2 | 8 | 85 |
| 11718-210 | 2.10 | 0.5-5 | UL-parabolic | 111 | 2 | 8 | 90 |
| 11718-191 | 1.90 | 1-6 | UL-parabolic | 102 | 2 | 7 | 85 |
| 11718-211 | 2.10 | 1-6 | UL-parabolic | 111 | 2 | 7 | 90 |

- Uhlíkový blank HVF®
- Kvalitní korková rukojeť
- Ergonomické šroubovací sedlo navijáku
- Očka Seaguide® Zirconia
- Držák háčku

HVF
seaguide
 PRECISION ROD COMPONENTS



11719-195

11719-216

PRESSO IPRIMI

PŘÍVLAČOVÝ PRUT NA PSTRUHY | UL | L

Pruty Presso Iprimi jsou určeny pro použití našich malých třpytek Presso Spoon, ale samozřejmě je lze použít i s mnoha dalšími UL nástrahami, jako jsou mini woblery nebo různé gumové nástrahy. Dva modely s vrhací zátěží 0.5-6g jsou díky svým speciálním špičkám obzvláště vhodné pro lehké nástrahy, protože citlivé špičky se ohýbají již při extrémně nízkých hmotnostech nástrah a umožňují velké nahazovací vzdálenosti. Dva modely s vrhací zátěží 1-7g ukazují své přednosti při lovu s poněkud těžšími nástrahami (do 7g), které kladou ve vodě větší odpor – s těmito pruty lze výborně prezentovat větší třpytky, mini woblery a rotačky. Během souboje přecházejí blanky z uhlíkových vláken HVF do poloparabolické akce, která zabraňuje ztrátě zdolávaných ryb – maximální zážitek při zdolávání zaručen! Jsou vybaveny prémiovými zirkonovými očky Seaguide, ergonomickým sedlem navijáku a korkovou rukojetí.

| Prod. č. | Délka m | CW g | Akce | Transportní délka cm | Díly | Očka | Hmotnost g |
|-----------|------------|---------|-------------|-------------------------|------|------|---------------|
| 11719-195 | 1.95 | 0.5-6 | medium fast | 103 | 2 | 8 | 85 |
| 11719-215 | 2.15 | 0.5-6 | medium fast | 112 | 2 | 8 | 95 |
| 11719-196 | 1.95 | 1-7 | medium fast | 103 | 2 | 7 | 85 |
| 11719-216 | 2.15 | 1-7 | medium fast | 112 | 2 | 7 | 90 |



SILVER CREEK UL / L SPINNING

Přívlačové pruty Silver Creek vás přesvědčí svým moderním designem a také prémiovými a inovativními komponenty. Jsou dostupné s vynikajícím poměrem ceny a výkonu.

Sedlo navijáku s bočními zářezy je velmi praktické a podporuje přímý kontakt s blankem během rybolovu. Blank z uhlíkových vláken HMC+ je velmi lehký a obzvláště dobře vyvážený v kombinaci s přívlačovými navijáky o velikosti 1000-2000.



HIGH MODULUS CARBON PLUS

- Uhlíkový blank HMC+®
- Korková / EVA rukojeť
- Ergonomické šroubovací sedlo navijáku
- Očka z oxidu titanu



11441-180

SILVER CREEK UL SPIN

PŘÍVLAČOVÝ PRUT | UL

Řada Silver Creek Ultra Light Spin nabízí citlivé a velmi lehké přívlačové pruty s pevnou špičkou z uhlíkových vláken. Díky silné páteři blanku z uhlíkových vláken HMC+ lze také lehké nástrahy spolehlivě prezentovat v silných proudech v potocích.

| Prod. č. | Délka m | CW g | Akce | Transportní délka cm | Díly | Očka | Hmotnost g |
|-----------|---------|------|------------|----------------------|------|------|------------|
| 11441-180 | 1.80 | 3-14 | extra fast | 95 | 2 | 9 | 100 |
| 11441-205 | 2.05 | 3-14 | extra fast | 106 | 2 | 9 | 105 |
| 11441-220 | 2.20 | 3-14 | extra fast | 115 | 2 | 9 | 110 |
| 11441-235 | 2.35 | 3-14 | extra fast | 122 | 2 | 9 | 115 |

SILVER CREEK L SPIN

PŘÍVLAČOVÝ PRUT | L

Přívlačové pruty Silver Creek Light doplňují velmi oblíbené UL modely o čtyři pruty s poněkud silnější špičkou z uhlíkových vláken. Špička je v běžných podmínkách rybolovu téměř nezničitelná a stará se – v kombinaci se silnou páteří blanku HMC+ – o velké nahazovací vzdálenosti. Ideální na gumové nástrahy o velikosti 5-10cm.

| Prod. č. | Délka m | CW g | Akce | Transportní délka cm | Díly | Očka | Hmotnost g |
|-----------|---------|------|------------|----------------------|------|------|------------|
| 11441-181 | 1.80 | 5-21 | extra fast | 94 | 2 | 9 | 100 |
| 11441-206 | 2.05 | 5-21 | extra fast | 106 | 2 | 9 | 105 |
| 11441-221 | 2.20 | 5-21 | extra fast | 115 | 2 | 9 | 110 |
| 11441-236 | 2.35 | 5-21 | extra fast | 122 | 2 | 9 | 115 |

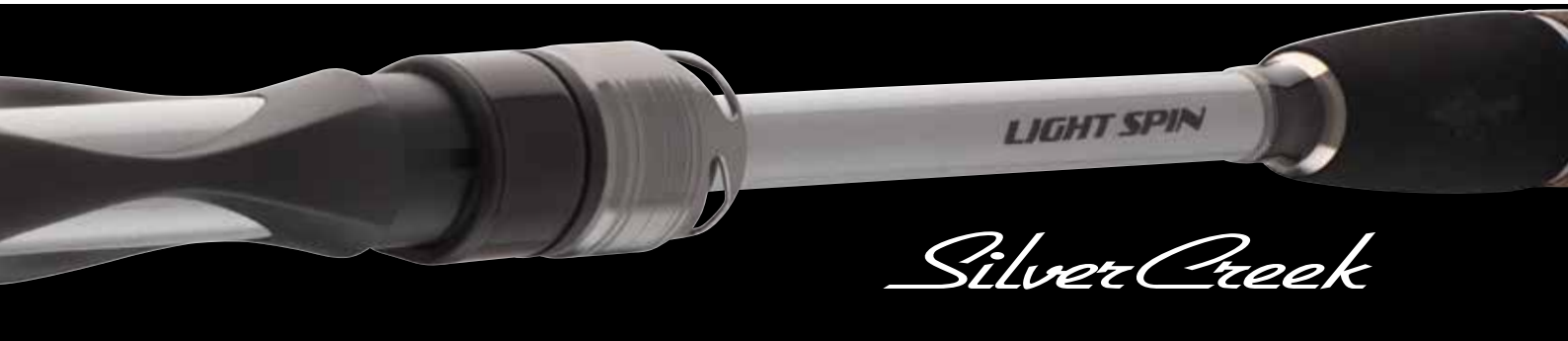

SILVER CREEK UL SPOON

PŘÍVLAČOVÝ PRUT NA PSTRUHY | UL

Modely Silver Creek Spoon byly vyvinuty speciálně pro lov lososovitých ryb s ultralehkými třpytkami. Plně parabolický blank dokonale ohýbá i při zátěži 1g a dosahuje pozoruhodných náhozových vzdáleností. Tyto pruty zaručují naprosto velkolepou zábavu během zdolávání!

Vybaven tubulární špičkou.

| Prod. č. | Délka m | CW g | Akce | Transportní délka cm | Díly | Očka | Hmotnost g |
|-----------|---------|-------|----------------|----------------------|------|------|------------|
| 11440-170 | 1.70 | 0.5-5 | semi-parabolic | 87 | 2 | 7 | 80 |
| 11440-190 | 1.90 | 0.5-5 | semi-parabolic | 98 | 2 | 8 | 85 |
| 11440-230 | 2.30 | 0.5-5 | semi-parabolic | 117 | 2 | 8 | 105 |

SILVER CREEK UL FAST SPOON

PŘÍVLAČOVÝ PRUT NA PSTRUHY | UL

Oba modely Fast Spoon vykazují poněkud rychlejší akci a jsou perfektně vyvinuty pro lov s ultralehkými woblery a gumovými nástrahami. Tyto pruty dosahují svého cíle velmi přesně a nabízejí optimální detekci záběru a ideální kontrolu nad nástrahou!

Vybaven tubulární špičkou.

| Prod. č. | Délka m | CW g | Akce | Transportní délka cm | Díly | Očka | Hmotnost g |
|-----------|---------|------|-------------|----------------------|------|------|------------|
| 11440-180 | 1.80 | 1-6 | medium fast | 94 | 2 | 9 | 90 |
| 11440-210 | 2.10 | 1-6 | medium fast | 109 | 2 | 9 | 95 |



忍 NINJA 者

- Uhlíkový blank HMC+®
- Ergonomická rukojeť
- Sedlo navijáku Skeleton
- Očka Seaguide®

HMC+
HIGH MODULUS CARBON PLUS

sea:guide®
PRECISION ROD COMPONENTS



NINJA X SPOON TROUT

NEW

PŘÍVLAČOVÝ PRUT NA PSTRUHY | UUL

Modely Trout Spoon ze známé a úspěšné řady Ninja byly navrženy podle nejnovějších požadavků moderního lovu pstruhů. Velmi štíhlé a rychlé blanky z HMC+ uhlíku nabízejí perfektní vlastnosti pro použití různých specializovaných typů nástrah na pstruhy.

Dva modely s velmi citlivou uhlíkovou špičkou byly vyvinuty pro obzvláště lehké a jemné nástrahy o hmotnosti 1.5-5g a lze je použít i pro lov s nejtěžšími třpytkami a woblery na velké vzdálenosti. Dva modely s vrhací zátěží 2-6g jsou určeny pro použití s o něco těžšími třpytkami, malými gumovými nástrahami a malými woblery.

Pruty Ninja Spoon nabízejí vynikající poměr ceny a kvality!

| Prod. č. | Délka m | CW g | Akce | Transportní délka cm | Díly | Očka | Hmotnost g |
|-----------|---------|-------|-------------|----------------------|------|------|------------|
| 11202-195 | 1.95 | 1.5-5 | fast | 105 | 2 | 8 | 95 |
| 11202-215 | 2.15 | 1.5-5 | fast | 115 | 2 | 9 | 105 |
| 11202-196 | 1.95 | 2-6 | medium fast | 105 | 2 | 8 | 95 |
| 11202-216 | 2.15 | 2-6 | medium fast | 115 | 2 | 9 | 100 |



忍 NINJA 者





LEGALIS



- High Modulus uhlíkový blank (HMC)
- Jednopatková očka z oxidu titanu s posuvným vedením
- Držák háčku



11760-425



LEGALIS TELE TROUT

PSTRUHOVÝ PRUT | VZ 5-25G

Speciálně vyvinuté pro lov pstruhů

Pruty Legalis Trout byly speciálně vyvinuty pro použití na pstruhových rybnících. Tenký blank je mimořádně dobře vyvážen a umožňuje dosažení značných vzdáleností hodů se splávky Sbirolinos nebo Bombardas. Citlivá špička se stará o optimální detekci záběru a dohromady se semi-paraboličnou akcí vede k harmonické křivce ohybu. Díky tomu jsou snadno absorbovány rychlé výpady a prut je chráněn před přetížením. Skvělé pruty s prémiovým zpracováním a skvělým poměrem cena-výkon.

Osazen jednopatkovými očky z oxidu titanu.

| Prod. č. | Délka m | CW g | Akce | Transportní délka cm | Díly | Očka | Hmotnost g |
|-----------|---------|------|----------------|----------------------|------|------|------------|
| 11760-365 | 3.60 | 5-25 | semi-parabolic | 126 | 4 | 6 | 160 |
| 11760-395 | 3.90 | 5-25 | semi-parabolic | 126 | 4 | 6 | 160 |
| 11760-425 | 4.20 | 5-25 | semi-parabolic | 126 | 4 | 6 | 165 |



LEGALIS



HIGH MODULUS CARBON PLUS



PRECISION ROD COMPONENTS

- Uhlíkový blank HMC+®
- Dělená korková / EVA rukojeť
- CNC strojově obráběné hliníkové sedlo navijáku
- Očka Seaguide® z oxidu titanu



11766-305

11766-366

11766-365

LEGALIS ALLROUND

UNIVERZÁLNÍ PRUT | VZ 10-50G | 30-90G | 40-120G

Univerzální pruty Legalis All-round od společnosti DAIWA jsou navrženy pro širokou škálu různých aplikací.

Blank prutů Legalis Allround se semi-paraboličnou akcí ukazuje svou sílu zejména při lovu s jemnými přírodními nástrahami. Pruty jsou vhodné jak na plavanou, tak i na položenou.

Díky jejich krásně tenkým blankům se prut perfektně ohýbá a umožňuje dosahování velice dalekých hodů. S ohledem na jejich harmonickou akci zabraňují poškození nebo ztracení měkkých nástrah.

Modely s vrhací zátěží 10-50g jsou navrženy na lehkou nebo středně těžkou plavanou. Ideálními cílovými rybami pro tyto pruty jsou pstruh, lín, cejn, candát a kapr střední velikosti.

Při použití modelů s vrhací zátěží 30-90g a 40-120g je možné použít také těžší olůvka a splávky, což je speciálně vhodné pro lov velkých kaprů, štik nebo úhořů.

Univerzální pruty Legalis All-round disponují CNC obráběným hliníkovým sedlem navijáku, očky z oxidu titanu a prémiovým blankem z HMC+ uhlíkových vláken. Díky jejich nízké hmotnosti a dobré vyváženosti jsou také snadno použitelné na přívlač.

| Prod. č. | Délka m | CW g | Akce | Transportní délka cm | Díly | Očka | Hmotnost g |
|-----------|---------|--------|----------------|----------------------|------|------|------------|
| 11766-305 | 3.00 | 10-50 | semi-parabolic | 155 | 2 | 6 | 175 |
| 11766-335 | 3.30 | 10-50 | semi-parabolic | 170 | 2 | 7 | 185 |
| 11766-365 | 3.60 | 10-50 | semi-parabolic | 126 | 3 | 7 | 215 |
| 11766-306 | 3.00 | 30-90 | semi-parabolic | 154 | 2 | 6 | 180 |
| 11766-366 | 3.60 | 30-90 | semi-parabolic | 126 | 3 | 7 | 235 |
| 11766-307 | 3.00 | 40-120 | semi-parabolic | 155 | 2 | 6 | 205 |
| 11766-367 | 3.60 | 40-120 | semi-parabolic | 125 | 3 | 7 | 260 |



PROCASTER



- Uhlíkový blank HMC+®
- Vysoce kvalitní korková / EVA rukojeť
- Sedlo navijáku DPS
- Očka z oxidu hlinitého



11642-330

PROCASTER ALLROUND

UNIVERZÁLNÍ PRUT | VZ 10-40G | 20-70G | 40-110G

Moderní univerzální pruty pro experty

Široká řada univerzálních prutů Procaster Allround od DAIWA obsahuje modely vhodné pro skoro všechny druhy rybaření s přírodními nástrahami na domácích vodách.

Pruty disponují prémiovými komponenty a skromným, ale líbivým designem a vynikají vynikajícím poměrem cena-výkon.

Modely Procaster s vrhací zátěží 10–40g jsou skvělou volbou pro rybaření se splávkem.

Při použití větších splávků pro lov kaprů nebo dravců jsou ideální pruty s vrhací zátěží 20–70g nebo 40–100g. Trochu měkčí semi-parabolická páteř těchto modelů umožňuje citlivé nahazování atraktivních nástrah, jako je těsto nebo nástražní rybka, na dlouhé vzdálenosti, což může být rozhodující pro úspěch při lovu pstruhů, candátů, úhorů nebo štik.

| Prod. č. | Délka m | CW g | Akce | Transportní délka cm | Díly | Očka | Hmotnost g |
|-----------|------------|---------|----------------|-------------------------|------|------|---------------|
| 11641-300 | 3.00 | 10-40 | semi-parabolic | 107 | 3 | 7 | 200 |
| 11641-330 | 3.30 | 10-40 | semi-parabolic | 115 | 3 | 8 | 220 |
| 11641-360 | 3.60 | 10-40 | semi-parabolic | 127 | 3 | 8 | 250 |
| 11641-390 | 3.90 | 10-40 | semi-parabolic | 137 | 3 | 8 | 275 |
| 11642-300 | 3.00 | 20-70 | semi-parabolic | 107 | 3 | 7 | 210 |
| 11642-330 | 3.30 | 20-70 | semi-parabolic | 117 | 3 | 8 | 225 |
| 11642-360 | 3.60 | 20-70 | semi-parabolic | 127 | 3 | 8 | 280 |
| 11643-300 | 3.00 | 40-110 | semi-parabolic | 107 | 3 | 7 | 220 |
| 11643-330 | 3.30 | 40-110 | semi-parabolic | 117 | 3 | 8 | 235 |
| 11643-360 | 3.60 | 40-110 | semi-parabolic | 127 | 3 | 8 | 280 |

BLACK WIDOW

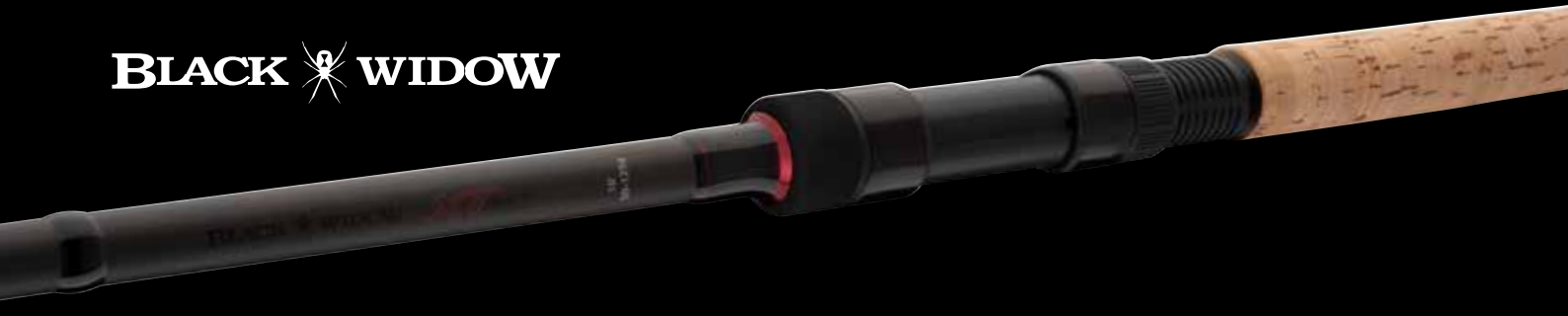

HMC+
HIGH MODULUS CARBON PLUS

- Uhlíkový blank HMC+®
- Kvalitní korková rukojeť
- Sedlo navijáku DPS
- Dvoupatková očka z oxidu titanu



BLACK WIDOW XT BAIT

UNIVERZÁLNÍ PRUT | M | MH | H

S pruty Black Widow XT Bait nabízí DAIWA univerzálně použitelné pruty na lov s přirozenými nástrahami pro cílený lov dravců, jako je štika, candát a úhoř, ale také pro lov línů, cejnů nebo kaprů.

Semi-parabolický blank z uhlíkových vláken HMC+ této řady prutů vyniká skvělou křivkou ohybu a umožňuje dlouhé náhozy bez poškození nebo dokonce ztráty nástrahy na háčku během náhozu.

Modely s vrhací zátěží 20-60g jsou přímo stvořené pro lov s nástražními rybky na candáty při malém proudu pomocí malých nástražních rybek, ale jsou také tou správnou volbou pro prezentaci čerstvých červů se splávkem při lovu úhořů.

Vrhací zátěž 30-90g umožňuje prezentaci přirozených nástrah na odlehlých místech a umožňuje použití i těžších zátěží.

S těmito pruty, které mají vrhací zátěž až 125g, není problém ani zdolání štiky 1m a více nebo 15kg kapra na velké vzdálenosti.

Očka z oxidu titanu a příjemná korková rukojeť dodávají prutům Black Widow XT hodnotný vzhled.

| Prod. č. | Délka m | CW g | Akce | Transportní délka cm | Díly | Očka | Hmotnost g |
|-----------|---------|--------|-------------|----------------------|------|------|------------|
| 11554-300 | 3.00 | 20-60 | progressive | 156 | 2 | 7 | 270 |
| 11554-330 | 3.30 | 20-60 | progressive | 117 | 3 | 8 | 320 |
| 11554-360 | 3.60 | 20-60 | progressive | 127 | 3 | 8 | 350 |
| 11554-301 | 3.00 | 30-90 | progressive | 156 | 2 | 7 | 275 |
| 11554-331 | 3.30 | 30-90 | progressive | 117 | 3 | 8 | 325 |
| 11554-361 | 3.60 | 30-90 | progressive | 127 | 3 | 8 | 355 |
| 11554-302 | 3.00 | 50-125 | progressive | 156 | 2 | 7 | 285 |
| 11554-332 | 3.30 | 50-125 | progressive | 117 | 3 | 8 | 330 |
| 11554-362 | 3.60 | 50-125 | progressive | 127 | 3 | 8 | 360 |



EXCELER CATFISH

Komponenty prutů Exceler Catfish jsou dimenzovány pro extrémní zátěžové situace a dlouhou životnost. Prémiová dvoupátková očka Seaguide, spoje vyztužené dvěma hliníkovými kroužky, prémiová EVA rukojeť, hliníkové sedlo navijáku a pevná zaoblená koncovka - tyto pruty jsou mimořádně spolehlivými společníky pro lov na řekách Ebro a Po a stejně tak i na domácích sumcových revírech!



EXCELER CATFISH SPIN

SUMCOVÝ PŘÍVLAČOVÝ PRUT | VZ -135G | -185G

Lehké a dobře vyvážené přívlačové pruty Exceler Catfish Spin jsou tou pravou volbou pro lov sumců přívlačí a jsou vhodné pro téměř všechny sumcové nástrahy!

Silná páteř umožňuje rybáři mít velké sumce pod kontrolou i v obtížných situacích a nekompromisně vést boj s nimi. Spoj prutu je vyztužen kovovými kroužky, což vede k harmonické křivce ohybu a odolnému spojení obou částí. Výrazná špičková akce v kombinaci se silnou páteří umožňuje použití menších nástrah například při lovu v oblastech s podvodní vegetací nebo v mělkých vodách, ale je zároveň zcela vhodná na lov s těžkými gumovými nástrahami v silných proudech nebo velkých hloubkách. Tyto pruty umožňují přesné náhozy za všech podmínek! EVA rukojeť je příjemná na dotek a manipulaci a dá se v případě potřeby snadno vyčistit.

| Prod. č. | Délka m | CW g | Akce | Transportní délka cm | Díly | Očka | Hmotnost g |
|-----------|---------|------|-------------|----------------------|------|------|------------|
| 11819-242 | 2.40 | -135 | medium fast | 125 | 2 | 8 | 325 |
| 11819-272 | 2.70 | -135 | medium fast | 140 | 2 | 8 | 395 |
| 11819-243 | 2.40 | -185 | medium fast | 125 | 2 | 8 | 330 |
| 11819-273 | 2.70 | -185 | medium fast | 140 | 2 | 8 | 400 |



- Uhlíkový blank HMC+®
- Spolehlivý spoj Spigot Put-over
- Špičková EVA rukojeť
- Pevné šroubovací sedlo navijáku
- Dvojpatková očka Seaguide®



11818-336



11819-242



11818-276

EXCELER CATFISH BOJE

SUMCOVÝ PRUT | VZ -600G

Pruty Exceler Catfish Boje jsou tím správným nástrojem pro manipulaci s těžšími zátěžemi a sofistikovanějšími typy prezentace nástrah. Kompozitní blank se semi-parabolickou akcí je dostatečně tuhý, aby snadno přetrhl trhací vlasec, kontroloval zdolávanou rybu na velkou vzdálenost zdolal i velké sumce v silných proudech. Vzhledem k poněkud měkčí páteři je boj s menšími a středně velkými rybami opravdovou zábavou!

Vhodné pro navijáky s pevnou cívkou i multiplikátory.

| Prod. č. | Délka m | CW g | Akce | Transportní délka cm | Díly | Očka | Hmotnost g |
|-----------|---------|---------|----------------|----------------------|------|------|------------|
| 11818-276 | 2.70 | 200-600 | semi-parabolic | 140 | 2 | 10 | 370 |
| 11818-306 | 3.00 | 200-600 | semi-parabolic | 155 | 2 | 11 | 440 |
| 11818-336 | 3.30 | 200-600 | semi-parabolic | 169 | 2 | 12 | 470 |



CATFISH

MEGAFORCE CF

MEGAFORCE CATFISH

Uvedením řady Megaforce Catfish nabízí DAIWA velmi úspěšnou, odolnou a cenově dostupnou řadu pro lov obrovských sumců. Série, na kterou se můžete spolehnout! Pevné blanky a komponenty prutů Megaforce Catfish z uhlíkových vláken HMC+ zvládají i velkou zátěž při nekompromisních sumcových soubojích a nabízejí snadnou manipulaci. Karbonový X-ovin na rukojeti zajišťuje dodatečnou stabilitu páteře a vysoce kvalitní vzhled. Silné sedlo navijáku DPS pevně drží těžké navijáky i při velmi vysokém zatížení. Ergonomicky tvarovaná přední korková rukojeť se velmi pohodlně drží a nabízí bezpečný úchop při nahazování a zdolávání ryby. Model do 400g vrhací zátěže byl vyvinut pro lov s bójkou a vyznačuje se o něco citlivější špičkou se silnou páteří. Modely s vrhací zátěží do 600g jsou určeny pro těžké montáže na dně a bójkové montáže s obrovskými nástrahami. Nabízejí nekompromisní sílu pro zdolávání i těch největších ryb. Se dvěma přívlačovými modely s vrhací zátěží do 180g můžete dosáhnout velkých vzdáleností při nahazování a vyvinout dostatečnou sílu pro bezpečnou kontrolu velkých sumců během zdolávání.

- Blank z uhlíkových vláken
- X-wrapping pro zpevnění blanku
- Brading-X rukojeť
- Sedlo navijáku DPS



HIGH MODULUS CARBON PLUS



MEGAFORCE CATFISH

NEW

SUMCOVÝ PRUT | XH | XXH

| Prod. č. | Délka m | CW g | Akce | Transportní délka cm | Díly | Očka | Hmotnost g |
|-----------|---------|-----------|-------------|----------------------|------|------|------------|
| 11255-270 | 2.70 | 100-400 | medium fast | 141 | 2 | 8 | 390 |
| 11255-300 | 3.00 | 200-600 | medium fast | 155 | 2 | 9 | 465 |
| 11255-330 | 3.30 | 200-600 | medium fast | 172 | 2 | 10 | 525 |
| 11255-245 | 2.40 | up to 180 | medium fast | 126 | 2 | 8 | 295 |
| 11255-275 | 2.70 | up to 180 | medium fast | 142 | 2 | 8 | 325 |



MEGAFORCE CF



11255-245

11255-270

11255-276

MEGAFORCE BAITFISH FEEDER

NEW

FEEDEROVÝ PRUT | MH

Řada Megaforce Catfish nabízí také baitfeederový model v délce 2.7m pro chytání nástražních rybek se zátěží do 120g. Tento všestranný prut lze snadno používat jak z lodi, tak ze břehu.

| Prod. č. | Délka m | CW g | Akce | Transportní délka cm | Díly | Očka | Hmotnost g |
|-----------|---------|-----------|------------|----------------------|------|------|------------|
| 11255-276 | 2.70 | up to 120 | tip action | 142 | 2+2 | 11 | 190 |

QUIVERTIPS FOR MEGAFORCE BAITFISH FEEDER

NEW

| Prod. č. | Pasuje k prutům Prod. č. | Materiál | Barva | Typ | TC oz |
|------------|--------------------------|----------------------|--------|-----|-------|
| 11255-276Y | 11255-276 | plně uhlíkové vlákno | red | HQ | 3.00 |
| 11255-276R | 11255-276 | plně uhlíkové vlákno | yellow | LQ | 2.00 |



忍 NINJA 者

- Uhlíkový blank HMC+®



NINJA X BOLO

NEW

BOLOŇSKÝ PRUT | VZ -25G

Velmi lehké a tenké uhlíkové blanky prutů Ninja Bolognese se při nahazování ohýbají téměř po celé délce a plavačkové návazce do 25g dosahují vynikajících nahazovacích vzdáleností. Rychlá akce v kombinaci s citlivou špičkou nabízí přesné nahazování i s lehkými splávky. Lehká očka s kroužky z oxidu titanu navíc podporují rychlou akci a optimalizují vyvážení prutů. Tyto pruty nabízejí vynikající poměr ceny a kvality!

| Prod. č. | Délka m | CW g | Akce | Transportní délka cm | Díly | Očka | Hmotnost g |
|-----------|------------|---------|-------------|-------------------------|------|------|---------------|
| 11628-400 | 4.00 | 25 | progressive | 119 | 4 | 7 | 205 |
| 11628-500 | 5.00 | 25 | progressive | 122 | 5 | 8 | 275 |
| 11628-600 | 6.00 | 25 | progressive | 124 | 6 | 9 | 360 |



忍 NINJA 者

- Uhlíkový blank HMC+®



11628-400



11628-600



11629-500



11629-300



NINJA X POLE

NEW

BIČ

Teleskopický bič v kvalitním moderním provedení. Lehký blank z HMC+ uhlíku je dobře vyvážený a podporuje dlouhodobý rybolov bez únavy. Citlivá špičková část zabraňuje přetížení tenkých návazců a poskytuje příjemnou manipulaci.

| Prod. č. | Délka m | Akce | Transportní délka cm | Díly | Hmotnost g |
|-----------|------------|------------|-------------------------|------|---------------|
| 11629-300 | 3.00 | tip action | 111 | 4 | 90 |
| 11629-400 | 4.00 | tip action | 111 | 5 | 175 |
| 11629-500 | 5.00 | tip action | 111 | 6 | 240 |
| 11629-600 | 6.00 | tip action | 111 | 7 | 315 |



SWEEPFIRE



11521-500

SWEEPFIRE TELEPOLE

BIČ

Cenově dostupné biče Sweepfire ze sklolaminátu jsou ideální pro lov drobnějších ryb na červy, kukuřici nebo těsto. Tento prut by měl být součástí základní výbavy každého lovce dravých ryb, aby byl neustále připraven chytat nástražní rybky.

- Kompozitový blank
- Šroubovací koncovka

| Prod. č. | Délka m | Akce | Transportní délka cm | Díly | Hmotnost g |
|-----------|------------|-------------|-------------------------|------|---------------|
| 11521-300 | 3.00 | progressive | 115 | 3 | 120 |
| 11521-400 | 4.00 | progressive | 115 | 4 | 215 |
| 11521-500 | 5.00 | progressive | 115 | 5 | 355 |
| 11521-600 | 6.00 | progressive | 115 | 6 | 495 |

LEGALIS LEGALIS POLE

LEGALIS



11761-400

LEGALIS TELEPOLE

BIČ

Lehký s rychlou akcí

Tyto lehké a dobře vyvážené pruty nabízejí neuvěřitelný poměr cena-výkon a přesvědčí vás na první pohled. Blank z uhlíkových vláken je extrémně lehký a dobře vyvážený a nabízí dostatečně silnou páteř na bezpečné podebrání i větších ryb.

- Blank z uhlíkových vláken
- Šroubovací koncovka

| Prod. č. | Délka m | Akce | Transportní délka cm | Díly | Hmotnost g |
|-----------|---------|----------------|----------------------|------|------------|
| 11761-400 | 4.00 | semi-parabolic | 110 | 5 | 160 |
| 11761-500 | 5.00 | semi-parabolic | 110 | 6 | 240 |
| 11761-600 | 6.00 | semi-parabolic | 110 | 7 | 320 |



11752-506

COMPASS MOBILE TELEPOLE

BIČ

Biče z uhlíkových vláken s velice krátkou transportní délkou. Transportní délka pouhých 42cm umožňuje snadný a pohodlný transport v prakticky každé rybářské tašce – perfektní na spontánní rybářské vycházky a chytání nástražních rybek!

- Blank z uhlíkových vláken
- Šroubovací koncovka

| Prod. č. | Délka m | Akce | Transportní délka cm | Díly | Hmotnost g |
|-----------|---------|----------------|----------------------|------|------------|
| 11752-306 | 3.00 | semi-parabolic | 42 | 9 | 75 |
| 11752-406 | 4.00 | semi-parabolic | 42 | 12 | 135 |
| 11752-506 | 5.00 | semi-parabolic | 42 | 15 | 220 |
| 11752-606 | 6.00 | semi-parabolic | 42 | 18 | 330 |



BASIA



BASIA X45X CARP

Kaprové pruty z prémiové kategorie!

Série kaprových prutů Basia X45X nabízí ucelenou řadu prutů vyrobených ve Velké Británii. Již na první pohled použité komponenty a technologie naznačují mimořádný standard kvality – materiál z uhlíkových vláken HVF je obohacen o nanočástice technologii Nanoplus, což vede k výrobě rychlých, lehkých a zároveň velmi odolných blanků. Díky technologii X45X jsou tyto pruty mimořádně odolné proti kroucení a díky novému způsobu zpracování mají i jedinečný vzhled povrchu blanku.

Exkluzivní technologie V-Joint Alpha v místě spoje byla dále vylepšena použitím ještě sofistikovanějšího materiálu z uhlíkových vláken BIAS – spoje jsou tenčí a jejich robustnost se zvýšila až o 10%! Zmenšený průměr materiálu v místě spoje dále zlepšuje křivku ohybu při nahazování a při souboji s rybou. Prémiové sedlo navijáku ALPS ARD je vyrobeno z prvotřídního hliníkového materiálu a díky dvojitému závitů permanentně zajišťuje váš naviják. Extrémně lehká očka TDG od společnosti Seaguide s adamaniovou povrchovou úpravou podporují rychlý návrat prutu do původní pozice a dodávají mu také prestižní vzhled.

Pruty jsou skutečnými nahazovacími stroji, které umožňují dosáhnout neuvěřitelných nahazovacích vzdáleností!

Čtyři modely s délkou 12ft a 13ft a testovací křivkou 3.25lbs a 3.75lbs nenechají žádné přání při lovu na velké vzdálenosti nesplněné. Řadu kaprových prutů Basia X45X doplňují 12ft modely Spod a Marker.

Jsou vybaveny prvotřídní rukojetí z japonské smršťovačky.

- Uhlíkový blank HVF® Nanoplus
- Konstrukce uhlíkových vláken X45X®
- Spoj V-Joint® Alpha spigot
- Kvalitní rukojeť ze smršťovačky
- Hliníkové sedlo navijáku ALPS® s dvojitou maticí
- Očka Seaguide® TDG
- Vyrobeno v UK

MADE IN
THE U.K.



HVF

X45

V-JOINT α

Seaguide
PRECISION ROD COMPONENTS

ALPS





11995-365



BASIA X45X CARP

KAPROVÝ PRUT | 3.25LB | 3.75LB

| Prod. č. | Délka ft | TC lb | Transportní délka cm | Díly | Očka | Hmotnost g |
|-----------|-------------|----------|-------------------------|------|------|---------------|
| 11995-365 | 12.0 | 3.25 | 188 | 2 | 6 | 350 |
| 11995-366 | 12.0 | 3.75 | 188 | 2 | 6 | 360 |
| 11995-395 | 13.0 | 3.25 | 205 | 2 | 6 | 405 |
| 11995-396 | 13.0 | 3.75 | 205 | 2 | 6 | 415 |

INFINITY



HVF

X45

V-JOINT[®] α

sea guide[®]
PRECISION ROD COMPONENTS

ALPS[™]



- Uhlíkový blank HVF[®]
- Konstrukce uhlíkových vláken X45[®]
- Spoj V-Joint[®] Alpha spigot
- Rukojeť z vysoce kvalitní EVA / smršťovačky
- Očka Seaguide[®] TDG
- Vyrobeno v UK



INFINITY[®] CARP | 2-SECT.

KAPROVÝ PRUT | 3.25LB | 3.75LB

| Prod. č. | Délka m | Délka ft | TC lb | Akce | Transportní délka cm | Dily | Očka | Hmotnost g |
|-----------|---------|----------|-------|----------------|----------------------|------|------|------------|
| 11990-365 | 3.60 | 12.0 | 3.25 | semi-parabolic | 187 | 2 | 6 | 370 |
| 11990-395 | 3.90 | 13.0 | 3.25 | semi-parabolic | 203 | 2 | 6 | 435 |
| 11990-366 | 3.60 | 12.0 | 3.75 | semi-parabolic | 187 | 2 | 6 | 375 |
| 11990-396 | 3.90 | 13.0 | 3.75 | semi-parabolic | 203 | 2 | 6 | 445 |

INFINITY[®] STALKER CARP

KAPROVÝ PRUT | 3.00LB | 4.00LB

Pro lov kaprů na krátkou vzdálenost nebo z lodě nabízí řada Infinity 10ft pruty, které jsou speciálně vyvinuty k těmto účelům. Model s testovací křivkou 4.0lb je navržen pro lov ve velkých vzdálenostech na rozlehlých vodách. Silná páteř umožňuje vyvíjet tlak na rybu během zdolávání i na dlouhou vzdálenost a mít situaci pod kontrolou, dokud nebudete mít rybu nablízku.

Model 3.0lb disponuje 40mm naváděcím očkem, model 4.0lb je vybaven 50mm naváděcím očkem. 10ft pruty Infinity jsou dodávány se sedlem navijáku Fuji DPS.

| Prod. č. | Délka m | Délka ft | TC lb | Akce | Transportní délka cm | Dily | Očka | Hmotnost g |
|-----------|---------|----------|-------|----------------|----------------------|------|------|------------|
| 11990-300 | 3.00 | 10.0 | 3.00 | semi-parabolic | 156 | 2 | 7 | 290 |
| 11990-305 | 3.00 | 10.0 | 4.00 | semi-parabolic | 156 | 2 | 7 | 295 |



MADE IN THE U.K.

INFINITY® CARP

Kaprové pruty Infinity spojují nejnovější technologie designu prutů DAIWA s prémiovými a inovativními komponenty.

HVF uhlíková vlákna umožňují výrobu velmi lehkých, rychlých a zároveň pevných blanků.

Technologie X45 výrazně zvyšuje odolnost prutů. Přidáním další vrstvy v úhlu 45° jsou uhlíková vlákna, která jsou uspořádána s orientací 0° a 90°, dokonale doplněna a je vylepšena komprese blanku – díky této technologii je možné velice přesné nahazování těžších montáží a pruty jsou při nahazování a zdolávání ryb naprosto spolehlivé.

Spoj V-Joint Alpha zlepšuje křivku ohybu při zátěži. Uhlíková vlákna BIAS, která jsou uspořádána pod úhlem 45°, jsou kombinována se speciálním nano materiálem a umožňují konstrukci spoje, který je velice tenký, ale přesto vysoce pevný a robustní. Spoj V-Joint Alpha jsou až o 10% odolnější než konvenční spoje a současně jsou také lehčí.

Tyto pruty jsou vyrobeny ve Velké Británii a obsahují sedlo navijáku ALPS, rukojeť z japonské smršťovačky a očka TDG od společnosti Seaguide. Očka TDG mají místo keramických vložek velmi tvrdý potah Adamant. Tím se zvětšuje vnitřní průměr oček, což vede k lepším vlastnostem při nahazování. Matně černý blank je navržen jako Magnum Taper a během náhozu se perfektně ohýbá. Tyto pruty jsou dobře vyvážené a perfektně se hodí na daleké hody!

Pruty Infinity ukazují hned na první pohled svou výjimečnou kvalitu, a proto jsou oprávněně zařazeny do prémiové řady kaprových prutů DAIWA! Jsou vyrobeny ve Velké Británii podle nejvyšších standardů kvality!

Modely 12ft a 13ft disponují 50mm naváděcím očkem.

INFINITY® SPOD CARP

KAPROVÝ PRUT | 4.50LB

| Prod. č. | Délka m | Délka ft | TC lb | Akce | Transportní délka cm | Díly | Očka | Hmotnost g |
|-----------|---------|----------|-------|----------------|----------------------|------|------|------------|
| 11990-368 | 3.60 | 12.0 | 4.50 | semi-parabolic | 187 | 2 | 6 | 425 |

INFINITY® MARKER CARP

KAPROVÝ PRUT | 4.25LB

| Prod. č. | Délka m | Délka ft | TC lb | Akce | Transportní délka cm | Díly | Očka | Hmotnost g |
|-----------|---------|----------|-------|----------------|----------------------|------|------|------------|
| 11990-369 | 3.60 | 12.0 | 4.25 | semi-parabolic | 187 | 2 | 6 | 420 |



EMBLEM



EMBLEM XT X45 CARP

S řadou Emblem XT X45 nabízí DAIWA skvěle vybavenou řadu kaprových prutů pro extrémně daleké hody!

Použití materiálu z uhlíkových vláken HVF spolu s technologií Nanoplus umožnilo výrobu velmi tenkých, lehkých a rychlých blanků. Použití technologie X45 optimalizuje odolnost blanku proti kroucení a stará se o přesné odhozy a optimální zdolávací vlastnosti. V porovnání s řadou Emblem Carp se podařilo výrazně snížit průměry blanků a zároveň zlepšit odhozové a zdolávací vlastnosti. Blanky jsou poněkud parabolitější a jsou dobře vyvážené.

Mimořádně lehká očka TiForged Air podporují rychlou akci těchto prutů.

Krátká EVA část rukojeti zlepšuje zdolávací vlastnosti při vysokém zatížení a nabízí bezpečné držení v spodní části.

Kromě silného 3.5lbs 10ft prutu Stalker nabízí řada Emblem X45 tři pruty Long Distance s délkou 12ft a 13ft, které vynikají obrovskými nahazovacími vzdálenostmi.

Jsou vybaveny sedlem navijáku Fuji DPS, tkaným karbonovým vláknem na rukojeti, očka American Tackle TiForged Air Guides a dělenou rukojetí ze smršťovačky s EVA úpravou.

HVF

X45



- Uhlíkový blank HVF® Nanoplus
- Konstrukce uhlíkových vláken X45®
- Blank z uhlíkových vláken 3K
- Spoj V-Joint® Put-over
- Dělená rukojeť EVA / smršťovačka
- Sedlo navijáku Fuji® DPS



11599-365



EMBLEM XT X45 CARP

KAPROVÝ PRUT | 3.25LB | 3.50LB | 3.75LB

| Prod. č. | Délka m | Délka ft | TC lb | Transportní délka cm | Díly | Očka | Hmotnost g |
|-----------|---------|----------|-------|----------------------|------|------|------------|
| 11599-305 | 3.00 | 10.0 | 3.5 | 157 | 2 | 6 | 260 |
| 11599-360 | 3.60 | 12.0 | 3.25 | 190 | 2 | 6 | 330 |
| 11599-365 | 3.60 | 12.0 | 3.75 | 190 | 2 | 6 | 350 |
| 11599-395 | 3.90 | 13.0 | 3.75 | 205 | 2 | 6 | 385 |

EMBLEM

- Uhlíkový blank HMC+®
- Blank z uhlíkových vláken 1K
- Špičková Hard-EVA rukojeť
- Sedlo navijáku Fuji® DPS
- Očka Seaguide®

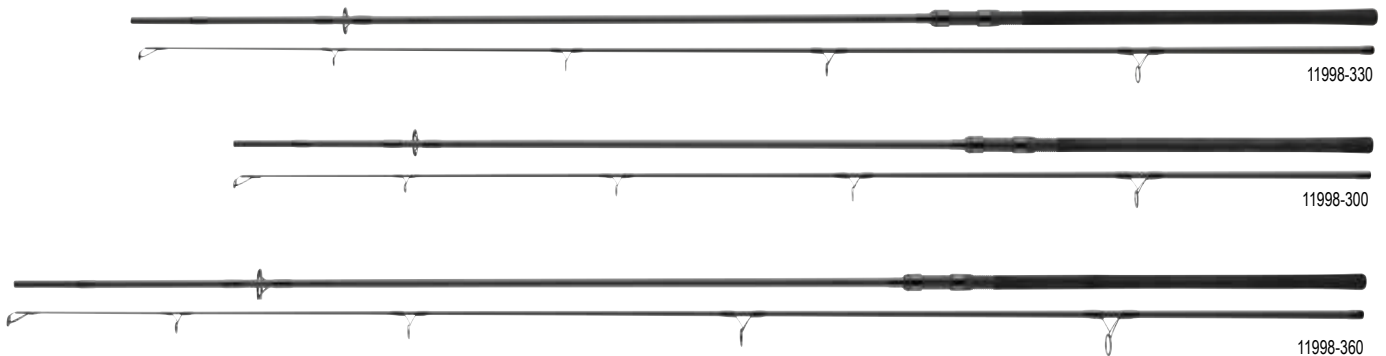

EMBLEM CARP

NEW

KAPROVÝ PRUT | 3.00LB | 3.25LB | 3.50LB

Kaprové pruty Emblem kombinují moderní technologii stavby prutů s vysoce kvalitními komponenty a vynikajícím elegantním designem. Pro kaprové pruty Emblem jsme vyvinuli rychlé blanky s progresivní rychlou špičkovou akcí, které se snoubí s vynikajícími nahazovacími a zdolávacími vlastnostmi. Zvláštní pozornost jsme věnovali vytvoření štíhlých blanků a dokonalému vyvážení. Během nahazování se díky 3k uhlíku postupně zatěžuje celý blank a zajišťuje přesné náhozy do velkých vzdáleností. Náhlé výpady velkých ryb lze snadno absorbovat a kontrolovat. Štíhlá EVA rukojeť se při nahazování pohodlně drží a dobře sedí v rohatince.

Kromě standardní řady nejoblíbenějších modelů 10ft Stalker, 12ft a 13ft prutů je k dispozici i model 11ft 3.25lbs. Tento prut je vhodný pro lov jak z lodí, tak ze břehu a nabízí mimořádně přesné nahazování a snadnou manipulaci.

Pruty jsou vybaveny originálním sedlem navijáku Fuji DPS a originálními očky Seaguide LS.

Řada Emblem Carp nabízí špičkové vlastnosti a komponenty v nejlepším poměru cena/výkon.

| Prod. č. | Délka m | Délka ft | TC lb | Akce | Transportní délka cm | Díly | Očka | Hmotnost g |
|-----------|---------|----------|-------|-------------|----------------------|------|------|------------|
| 11998-300 | 3.00 | 10.0 | 3.50 | progressive | 156 | 2 | 6 | 305 |
| 11998-330 | 3.30 | 11.0 | 3.25 | progressive | 172 | 2 | 6 | 340 |
| 11998-360 | 3.60 | 12.0 | 3.00 | progressive | 187 | 2 | 6 | 385 |
| 11998-365 | 3.60 | 12.0 | 3.50 | progressive | 187 | 2 | 6 | 420 |
| 11998-390 | 3.90 | 13.0 | 3.50 | progressive | 203 | 2 | 6 | 455 |

CROSSCAST XT



CROSSCAST XT CARP

Klasické kaprové pruty s noblesním a nadčasovým designem.

Blank z HMC+ uhlíkových vláken nabízí obrovské silové rezervy, rychlou odezvu a perfektní zdolávací vlastnosti. Během náhozu se tyto pruty skvěle ohýbají a katapultují těžké montáže do velkých vzdáleností. Řada Crosscast XT pokrývá všechny oblasti moderního lovu kaprů.

10ft model na šoulačku se silnou testovací křivkou 3.5lb je tou pravou volbou pro rybaření na krátké vzdálenosti nebo z lodě. Tento prut také umožňuje mít kontrolu nad velkými rybami během zdolávání.

Modely o délce 12ft a 13ft s 50mm naváděcím očkem jsou výjimečné pruty na daleké hody, které umožňují cílit na vzdálená místa.

Disponují matně černým blankem z uhlíkových vláken, očky z oxidu titanu, rukojetí z prémiové smršťovačky a sedlem navijáku Seaguide DPS.



- Uhlíkový blank HMC+®
- Rukojeť z pletených uhlíkových vláken
- Kvalitní rukojeť ze smršťovačky
- Sedlo navijáku Seaguide® DPS
- Očka Seaguide® z oxidu titanu



CROSSCAST XT



CROSSCAST XT CARP | 2-SECT.

KAPROVÝ PRUT | 3.00LB | 3.50LB

| Prod. č. | Délka m | Délka ft | TC lb | Akce | Transportní délka cm | Díly | Očka | Hmotnost g |
|-----------|---------|----------|-------|----------------|----------------------|------|------|------------|
| 11562-360 | 3.60 | 12.0 | 3.00 | semi-parabolic | 188 | 2 | 6 | 270 |
| 11562-365 | 3.60 | 12.0 | 3.50 | semi-parabolic | 188 | 2 | 6 | 320 |
| 11562-395 | 3.90 | 13.0 | 3.50 | semi-parabolic | 205 | 2 | 6 | 360 |

CROSSCAST XT STALKER CARP

KAPROVÝ PRUT | 3.50LB

| Prod. č. | Délka m | Délka ft | TC lb | Akce | Transportní délka cm | Díly | Očka | Hmotnost g |
|-----------|---------|----------|-------|----------------|----------------------|------|------|------------|
| 11562-305 | 3.00 | 10.0 | 3.50 | semi-parabolic | 158 | 2 | 6 | 230 |



CROSSCAST EXTENSION CARP

Silné kaprové pruty s harmonickou křivkou ohybu.

Prodloužitelná verze řady Crosscast je vybavena teleskopickou částí u rukojeti a díky tomu může být snadno transportována. Tyto pruty pasují do obalů na pruty o délce pouhých 130cm, tudíž nejsou příliš objemné a neskladné v autě nebo na lodi. Ideálním místem pro lov s těmito pruty jsou menší vody nebo lov z lodě. Blank z uhlíkových vláken HMC+ vás přesvědčí skvělými házecími vlastnostmi a optimálními vlastnostmi během zdolávání. Očka Seaguide s tenkými vložkami z oxidu titaničitého, sedlo navijáku Seaguide DPS, prémiová smršťovačka na rukojeti a uhlíková vlákna 1K na blanku – to vše představuje vynikající vybavení u prutů v této cenové relaci.



- Uhlíkový blank HMC+®
- Blank z uhlíkových vláken 1K
- Kvalitní rukojeť ze smršťovačky
- Sedlo navijáku Seaguide® DPS
- Očka Seaguide® z oxidu titanu

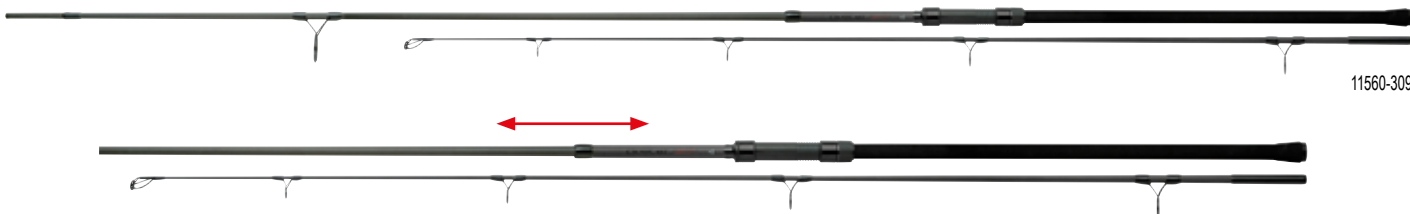

CROSSCAST EXTENSION CARP

KAPROVÝ PRUT | 3.00LB | 3.50LB

| Prod. č. | Délka m | Délka ft | TC lb | Akce | Transportní délka cm | Díly | Očka | Hmotnost g |
|-----------|---------|----------|-------|----------------|----------------------|------|------|------------|
| 11560-308 | 3.05 | 10.0 | 3.00 | semi-parabolic | 129 | 2 | 6 | 265 |
| 11560-309 | 3.05 | 10.0 | 3.50 | semi-parabolic | 129 | 2 | 6 | 275 |

CROSSCAST EXTENSION SPOD CARP

KAPROVÝ PRUT | 4.50LB

| Prod. č. | Délka m | Délka ft | TC lb | Akce | Transportní délka cm | Díly | Očka | Hmotnost g |
|-----------|---------|----------|-------|----------------|----------------------|------|------|------------|
| 11560-310 | 3.00 | 10.0 | 4.5 | semi-parabolic | 129 | 2 | 6 | 270 |



VERTICE

- Uhlíkový blank HMC+®
- Karbonizovaná korková rukojeť
- Sedlo navijáku Seaguide® DPS
- Očka Seaguide®



VERTICE CAMO CARP

NEW

KAPROVÝ PRUT | 3.00LB | 3.25LB | 3.50LB | 3.75LB

Kaprové pruty Vertice Camo jsou postaveny na stejných základních blankích jako kaprové pruty Vertice s rukojetí ze smrštovačky. Tenký štíhlý blank se silnou špičkovou akcí zajišťuje vynikající odhozové vzdálenosti a nabízí obrovskou silovou rezervu pro zdolávání ryb. U verze Camo Carp použili naši konstruktéři speciální materiál "Carbonized Cork", který zajišťuje jedinečný kamuflážový vzhled rukojeti. Vysoce kvalitní blanky vyrobené z HMC+ uhlíku jsou všechny osazeny originálními vysoce kvalitními očky Seaguide LS a klasickým sedlem navijáku DPS. Vertice Camo Carp – kaprové pruty s vlastním charakterem stavby prutů!

| Prod. č. | Délka ft | TC lb | Akce | Transportní délka cm | Díly | Očka | Hmotnost g |
|-----------|----------|-------|-------------|----------------------|------|------|------------|
| 11601-300 | 10.0 | 3.25 | progressive | 157 | 2 | 6 | 280 |
| 11601-360 | 12.0 | 3.00 | progressive | 187 | 2 | 6 | 380 |
| 11601-365 | 12.0 | 3.50 | progressive | 187 | 2 | 6 | 395 |
| 11601-395 | 13.0 | 3.75 | progressive | 203 | 2 | 6 | 480 |

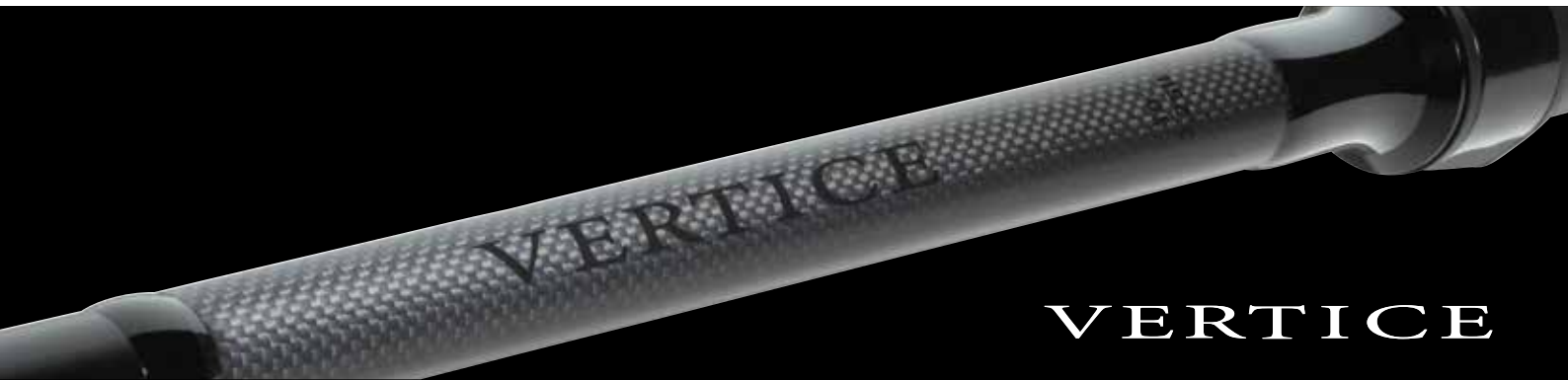

VERTICE

- Uhlíkový blank HMC+®
- Kvalitní rukojeť ze smršťovačky
- Sedlo navijáku Seaguide® DPS
- Očka Seaguide®



VERTICE CARP

NEW

KAPROVÝ PRUT | 3.00LB | 3.25LB | 3.50LB | 3.75LB

Velmi štíhlé blanky prutů řady Vertice z HMC+ uhlíku byly zcela přepracovány a vylepšeny. Rychlý a dobře vyvážený blank poskytuje dlouhé nahazovací vzdálenosti s vysokou přesností a vyznačuje se výraznou špičkovou akcí se silnou páteří. Elegantní design s rukojetí ze smršťovačky, sedlem navijáku Seaguide DPS a 1k uhlíkem vytváří nadčasový vzhled.

Originální očka Seaguide s tenkými keramickými kroužky v prvotřídní kvalitě doplňují mimořádné špičkové vlastnosti v této cenové kategorii. Všechny modely 12ft a 13ft jsou vybaveny naváděcím očkem velikosti 50. Model Stalker 10ft je osazen naváděcím očkem velikosti 40.

| Prod. č. | Délka ft | TC lb | Akce | Transportní délka cm | Díly | Očka | Hmotnost g |
|-----------|----------|-------|-------------|----------------------|------|------|------------|
| 11600-300 | 10.0 | 3.25 | progressive | 157 | 2 | 6 | 265 |
| 11600-360 | 12.0 | 3.00 | progressive | 187 | 2 | 6 | 345 |
| 11600-365 | 12.0 | 3.50 | progressive | 187 | 2 | 6 | 365 |
| 11600-395 | 13.0 | 3.75 | progressive | 203 | 2 | 6 | 450 |



NINJA X CARP



- Uhlíkový blank HMC+®
- Spolehlivý spoj Put-over
- Kvalitní rukojeť ze smršťovačky
- Sedlo navijáku DPS
- Očka Seaguide®



HIGH MODULUS CARBON PLUS



PRECISION ROD COMPONENTS



NINJA X STALKER CARP

NEW

KAPROVÝ PRUT | 2.00LB | 3.00LB

Díky dvěma modelům Stalker v délce 10ft s testovacími křivkami 2.00 a 3.00lb jste ideálně vybaveni pro lov na krátké vzdálenosti a pro lov z lodi. Pruty Stalker jsou vybaveny naváděcím očkem o velikosti 40. Tyto pruty jsou vhodné i pro lov štik nebo candátů na mrtvou nástražní rybkou.

| Prod. č. | Délka m | Délka ft | TC lb | Akce | Transportní délka cm | Díly | Očka | Hmotnost g |
|-----------|---------|----------|-------|-------------|----------------------|------|------|------------|
| 11590-300 | 3.00 | 10.0 | 2.00 | progressive | 157 | 2 | 6 | 255 |
| 11590-305 | 3.00 | 10.0 | 3.00 | progressive | 156 | 2 | 6 | 275 |

NINJA X CARP | 2-SECT.

NEW

KAPROVÝ PRUT | 3.00LB | 3.50LB

Štíhlé blanky kaprových prutů Ninja X vyrobené z HMC+ uhlíku se při nahazování plně ohýbají a umožňují dosáhnout obrovských nahazovacích vzdáleností. Během zdolávání poskytují progresivní akce prutů ideální tlumící prvek, který absorbuje silné otřesy hlavy a rychlé výpady. Maximální zábava při zdolávání je zaručena. Kaprové pruty Ninja X nabízejí decentní elegantní design a zaujmou kvalitními komponenty a použitými materiály. Štíhlá rukojeť ze smršťovačky se snadno čistí a dobře a pohodlně sedí v ruce.

| Prod. č. | Délka m | Délka ft | TC lb | Akce | Transportní délka cm | Díly | Očka | Hmotnost g |
|-----------|---------|----------|-------|-------------|----------------------|------|------|------------|
| 11590-365 | 3.60 | 12.0 | 3.00 | progressive | 186 | 2 | 6 | 345 |
| 11590-366 | 3.60 | 12.0 | 3.00 | progressive | 186 | 2 | 6 | 360 |
| 11590-395 | 3.90 | 13.0 | 3.50 | progressive | 201 | 2 | 6 | 435 |

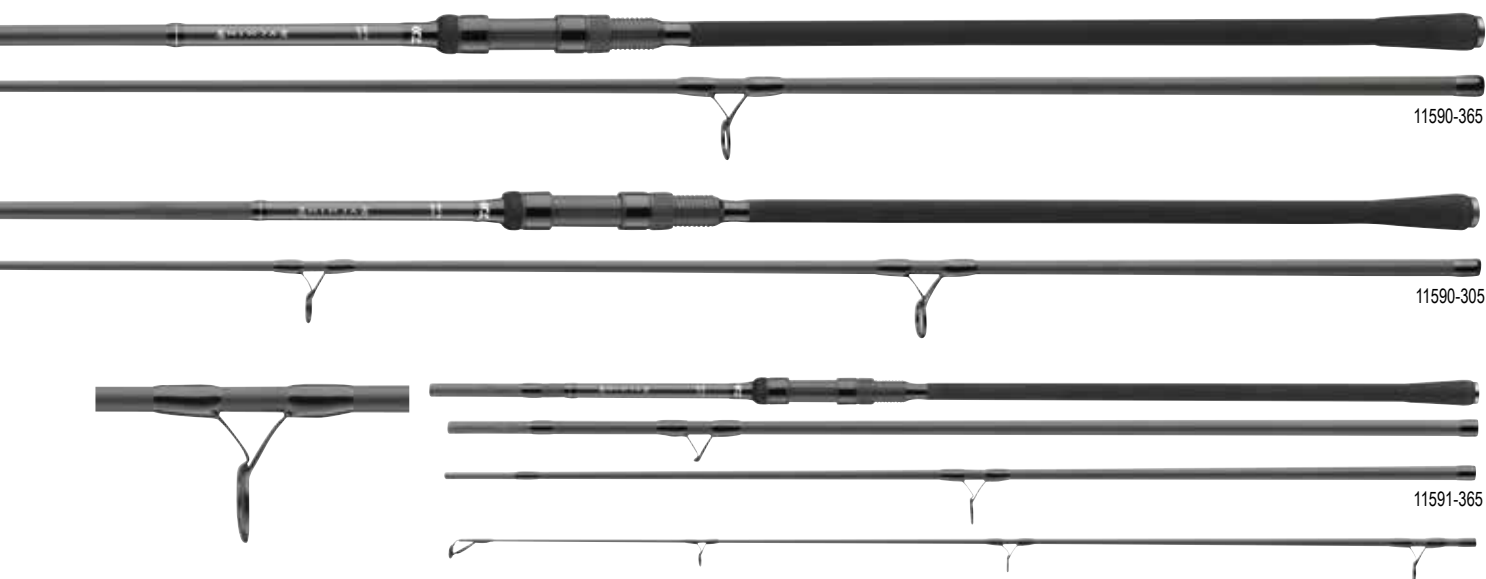
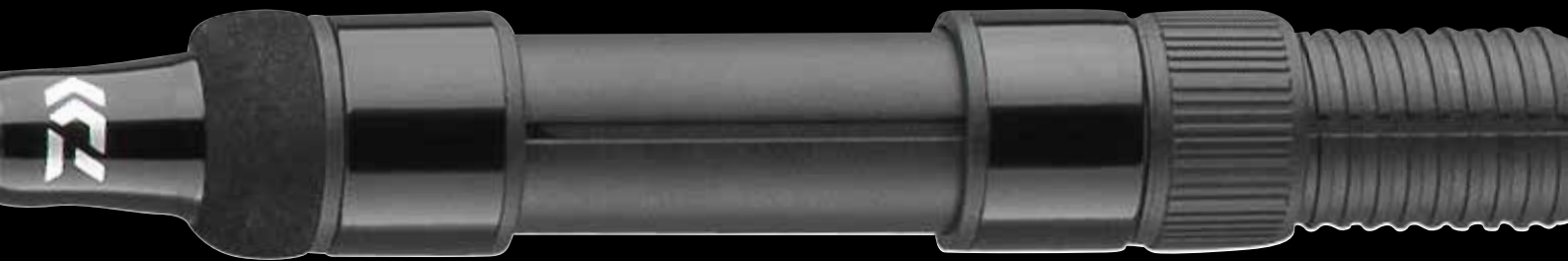

NINJA X CARP | 4-SECT.

NEW

KAPROVÝ PRUT | 3.00LB | 3.50LB

Čtyřdílné kaprové pruty Ninja X lze přepravovat velmi úsporně a navzdory své vícedílné konstrukci zapůsobily v četných terénních testech – blanky poskytují vynikající nahazovací vlastnosti a nekrotí se. Díky tomu téměř nepocítíte rozdíl oproti běžným dvoudílným prutům. Model 12ft s testovací křivkou 3lb je vybaven naváděcím očkem velikosti 40, model 13ft naváděcím očkem velikosti 50.

| Prod. č. | Délka ft | TC lb | Akce | Transportní délka cm | Díly | Očka | Hmotnost g |
|-----------|-------------|----------|-------------|-------------------------|------|------|---------------|
| 11591-365 | 12.0 | 3.00 | progressive | 95 | 4 | 6 | 320 |
| 11591-395 | 13.0 | 3.50 | progressive | 104 | 4 | 6 | 380 |

NINJA X CARP | 3-SECT.

NEW

KAPROVÝ PRUT | 3.00LB | 3.50LB

Třídílné kaprové pruty Ninja X zaujmou svými vynikajícími nahazovacími vlastnostmi. Štíhlý HMC+ blank těchto prutů se při nahazování plně ohybá a poskytuje dokonalé vyvážení se silnou páteří. Vynikající křivka ohybu se velmi blíží dvoudílným kaprovým prutům.

| Prod. č. | Délka ft | TC lb | Akce | Transportní délka cm | Díly | Očka | Hmotnost g |
|-----------|-------------|----------|-------------|-------------------------|------|------|---------------|
| 11591-366 | 12.0 | 3.00 | progressive | 126 | 3 | 6 | 345 |
| 11591-367 | 12.0 | 3.50 | progressive | 126 | 3 | 6 | 360 |
| 11591-396 | 13.0 | 3.50 | progressive | 136 | 3 | 6 | 410 |

BLACK WIDOW XT CARP

Kaprové pruty Black Widow XT – řada, která vás nezklame!

Nové, velmi štíhlé a dobře vyvážené blanky vyrobené z HMC+ uhlíku poskytují přesvědčivé odhozové a zdolávací vlastnosti a vždy nabízejí plnou kontrolu. Dva modely Stalker v délce 10ft pokrývají nejdůležitější oblasti lovu kaprů na krátkou vzdálenost a z lodi. Lehčí 2.00lb verzi lze použít i pro lov na plavanou – zde udělají velkou radost i menší kapři. Se silnou páteří 3.50lb prutu Stalker 10ft můžete snadno lovit velké kapry a vždy budete mít vše plně pod kontrolou.

Pruty Black Widow XT o délce 12ft a 13ft jsou určeny pro lov ve větších vzdálenostech. Spodový prut s testovací křivkou 4.50lb je vybaven výraznou rychlou akcí špičky a silnou páteří a přesně nahazuje těžké rakkety na velké vzdálenosti.

Třídilný model ve 12ft, 3lbs byl vyvinut pro všechny, kteří oceňují kompaktní transportní délku, a přesto nechťejí dělat kompromisy. Modely Stalker a 12ft model s kódem 11583-361 mají naváděcí očko velikosti 40. Všechny ostatní pruty Black Widow XT jsou vybaveny naváděcím očkem velikosti 50.

Pruty jsou osazeny tenkými a lehkými očky z oxidu titaničitého a tenkou rukojetí ze smršťovačky. Široká škála prutů řady Black Widow XT nabízí ten správný model pro téměř každé použití při moderním lovu kaprů.

- Uhlíkový blank HMC+®
- Rukojeť z vysoce kvalitní EVA / smršťovačky
- Sedlo navijáku DPS

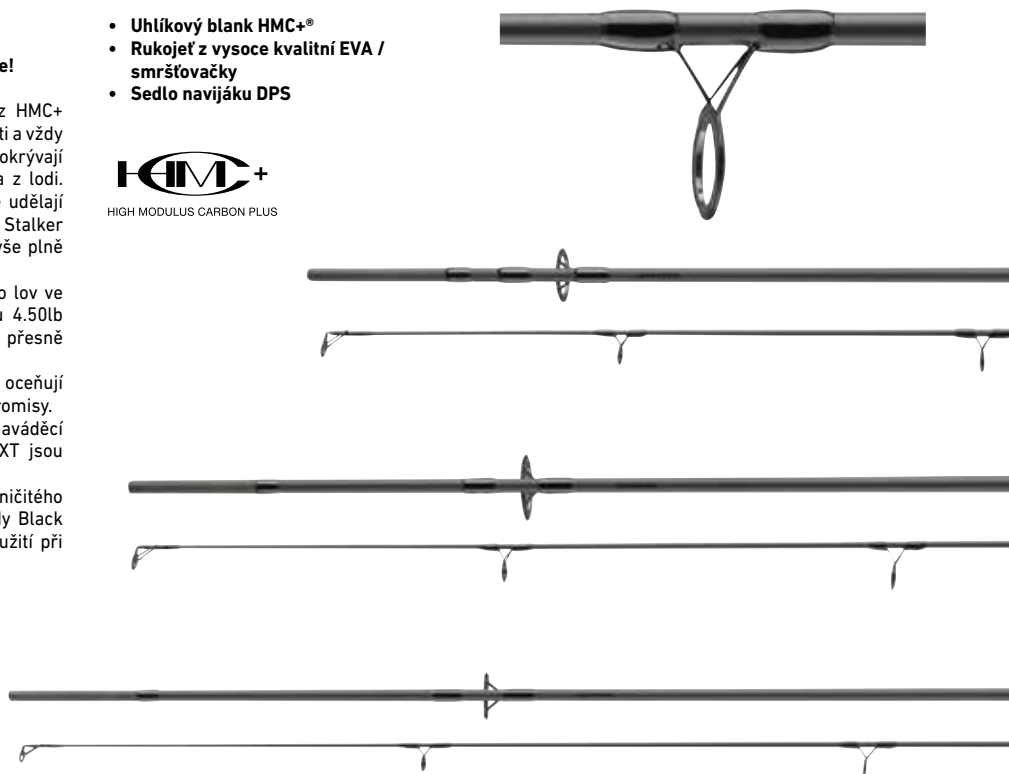

BLACK WIDOW XT STALKER CARP

NEW

KAPROVÝ PRUT | 2.00LB | 3.50LB

| Prod. č. | Délka ft | TC lb | Akce | Transportní délka cm | Dily | Očka | Hmotnost g |
|-----------|----------|-------|-------------|----------------------|------|------|------------|
| 11583-305 | 10.0 | 2.00 | progressive | 157 | 2 | 6 | 235 |
| 11583-300 | 10.0 | 3.50 | progressive | 157 | 2 | 6 | 255 |

BLACK WIDOW XT CARP | 2-SECT.

NEW

KAPROVÝ PRUT | 2.75LB | 3.00LB | 3.50LB

| Prod. č. | Délka ft | TC lb | Akce | Transportní délka cm | Dily | Očka | Hmotnost g |
|-----------|----------|-------|-------------|----------------------|------|------|------------|
| 11583-360 | 12.0 | 2.75 | progressive | 188 | 2 | 6 | 275 |
| 11583-361 | 12.0 | 3.00 | progressive | 188 | 2 | 6 | 295 |
| 11583-362 | 12.0 | 3.00 | progressive | 188 | 2 | 6 | 305 |
| 11583-365 | 12.0 | 3.50 | progressive | 188 | 2 | 6 | 365 |
| 11583-395 | 13.0 | 3.50 | progressive | 200 | 2 | 6 | 375 |



BLACK WIDOW



11583-363



11583-300



11583-362



11583-395



BLACK WIDOW XT CARP | 3-SECT.

NEW

KAPROVÝ PRUT | 3.00LB

| Prod. č. | Délka ft | TC lb | Akce | Transportní délka cm | Díly | Očka | Hmotnost g |
|-----------|----------|-------|-------------|----------------------|------|------|------------|
| 11583-363 | 12.0 | 3.00 | progressive | 128 | 3 | 6 | 325 |

BLACK WIDOW XT SPOD CARP

NEW

KAPROVÝ PRUT | 4.50LB

| Prod. č. | Délka ft | TC lb | Akce | Transportní délka cm | Díly | Očka | Hmotnost g |
|-----------|----------|-------|-------------|----------------------|------|------|------------|
| 11583-367 | 12.0 | 4.50 | progressive | 188 | 2 | 6 | 395 |



CROSSCAST TRADITIONAL CARP

Série Crosscast Traditional Carp zahrnuje pruty s klasickým designem a prémiovým vybavením. Blank z uhlíkových vláken HMC+ s progresivní akcí se perfektně zatěžuje při náhozu a bezpečně absorbuje výpady ryb při zdolávání. Očka Seaguide TDG s keramickými vložkami jsou obzvláště lehká a podporují rychlý návrat prutů do původní pozice, což umožňuje přesnější náhozy. Prémiová korková rukojeť, tkaná uhlíková vlákna a sedlo navijáku DPS Seaguide doplňují elegantní vzhled těchto prutů.

- Uhlíkový blank HMC+®
- Kvalitní korková rukojeť
- Sedlo navijáku Seaguide® DPS
- Očka Seaguide® TDG



HIGH MODULUS CARBON PLUS



CROSSCAST TRADITIONAL CARP | 2-SECT.

KAPROVÝ PRUT | 3.00LB | 3.50LB

Kaprové pruty Crosscast Tradition Carp s délkou 12ft a 13ft vás přesvědčí ideálními nahazovacími a zdolávacími vlastnostmi. Díky lehkým očkům TDG se blank okamžitě vrací do původní pozice a zajišťuje tak vysokou přesnost nahazování. Naváděcí očka velikosti 50mm navíc přispívají k ještě delším hodům. Dlouhá korková rukojeť poskytuje těmto prutům dokonalou vyváženost.

| Prod. č. | Délka m | Délka ft | TC lb | Akce | Transportní délka cm | Díly | Očka | Hmotnost g |
|-----------|------------|-------------|----------|----------------|-------------------------|------|------|---------------|
| 11912-360 | 3.60 | 12.0 | 3.00 | semi-parabolic | 190 | 2 | 6 | 325 |
| 11912-365 | 3.60 | 12.0 | 3.50 | semi-parabolic | 190 | 2 | 6 | 355 |
| 11912-395 | 3.90 | 13.0 | 3.50 | semi-parabolic | 205 | 2 | 6 | 365 |



CROSSCAST



11912-305

11912-365

11912-395



CROSSCAST TRADITIONAL STALKER CARP

KAPROVÝ PRUT | 3.00LB | 3.50LB

Pruty na krátkou vzdálenost jsou velmi oblíbené. Pruty Crosscast Traditional Stalker s délkou 10ft jsou určeny pro použití z lodě a pro lov na krátké vzdálenosti. Blank má velké silové rezervy pro ovládnutí i velkých ryb během zdolávání a jejich bezpečné navedení do podběráku.

| Prod. č. | Délka m | Délka ft | TC lb | Akce | Transportní délka cm | Díly | Očka | Hmotnost g |
|-----------|------------|-------------|----------|----------------|-------------------------|------|------|---------------|
| 11912-301 | 3.00 | 10.0 | 3.00 | semi-parabolic | 158 | 2 | 6 | 225 |
| 11912-305 | 3.00 | 10.0 | 3.50 | semi-parabolic | 158 | 2 | 6 | 235 |



HMC+
HIGH MODULUS CARBON PLUS

- Uhlíkový blank HMC+®
- Rukojeť z vysoce kvalitní EVA / smršťovačky
- Sedlo navijáku DPS



BLACK WIDOW



11578-305



BLACK WIDOW EXTENSION CARP

KAPROVÝ PRUT | 2.75LB | 3.00LB | 3.50LB | 4.50LB

Nová prodloužitelná verze kaprové řady Black Widow je vybavena teleskopickou částí u rukojeti a díky tomu může být snadno transportována. Blank z uhlíkových vláken HMC+ disponuje špičkovou akcí a nabízí silnou páteř – ideální na menší vody nebo lov z lodi, kde je zapotřebí velkého tlaku pro podebrání silně bojujících ryb. Náhlé výpady jsou hladce absorbovány.

Tyto pruty jsou vybaveny očky z oxidu hlinitého, pasují do obalů na pruty o délce pouhých 130cm a nabízejí vynikající poměr cena-výkon!

| Prod. č. | Délka m | Délka ft | TC lb | Akce | Transportní délka cm | Díly | Očka | Hmotnost g |
|-----------|---------|----------|-------|----------------|----------------------|------|------|------------|
| 11578-270 | 2.74 | 9.0 | 2.75 | semi-parabolic | 115 | 2 | 6 | 215 |
| 11578-300 | 3.05 | 10.0 | 3.00 | semi-parabolic | 129 | 2 | 6 | 280 |
| 11578-305 | 3.05 | 10.0 | 3.50 | semi-parabolic | 129 | 2 | 6 | 295 |
| 11578-307 | 3.05 | 10.0 | 4.50 | semi-parabolic | 115 | 2 | 6 | 310 |



SUPER SPOD



HIGH MODULUS CARBON PLUS



- Uhlíkový blank HMC+®
- EVA koncovka
- Sedlo navijáku DPS
- Očka Seaguide® TDG



DAIWA SUPER SPOD

KAPROVÝ PRUT | 5.00LB

S pruty DAIWA Super Spod nabízíme řadu speciálních prutů pro použití s těžkými krmnými raketami. Jejich výkonný blank odolává i velkému množství návnady a umožňuje tak daleké náhozy. Odolný blank z uhlíkových vláken HMC+ nahazuje velice přesně! Rukojeť je navržena tak, aby byla praktická při nahazování, ale zároveň se snadno čistila. Jedná se o skutečně silné pruty!

| Prod. č. | Délka m | Délka ft | TC lb | Akce | Transportní délka cm | Díly | Očka | Hmotnost g |
|-----------|---------|----------|-------|-------------|----------------------|------|------|------------|
| 11915-305 | 3.00 | 10.0 | 5.00 | progressive | 158 | 2 | 6 | 315 |
| 11915-365 | 3.60 | 12.0 | 5.00 | progressive | 188 | 2 | 6 | 395 |
| 11915-395 | 3.90 | 13.0 | 5.00 | progressive | 205 | 2 | 6 | 435 |



忍 NINJA 者

- Uhlíkový blank HMC+®
- Korková rukojeť s EVA vrstvou
- Sedlo navijáku DPS
- Šroubovací koncovka



11597-305



11597-365

NINJA X TELE CARP

NEW

TELESKOPICKÝ KAPROVÝ PRUT | 2.00LB | 2.50LB | 3.00LB

Štíhlé a kvalitně zpracované teleskopické kaprové pruty Ninja X Tele Carp jsou vyrobeny z tenkého a lehkého blanku z HMC+ uhlíku a uspokojí vás svými vynikajícími nahazovacími vlastnostmi a dobrou vyvážeností. Speciálně modely Ninja X Tele Carp s testovací křivkou 2.0lbs a 2.5lbs jsou vhodné i pro lov na těžkou plavanou.

Skvěle se hodí i k lovu úhořů, štik a candátů s mrtvými nástražními rybkami.

| Prod. č. | Délka m | Délka ft | TC lb | Akce | Transportní délka cm | Díly | Očka | Hmotnost g |
|-----------|---------|----------|-------|-------------|----------------------|------|------|------------|
| 11597-275 | 2.70 | 9.0 | 2.00 | progressive | 81 | 6 | 5 | 200 |
| 11597-305 | 3.00 | 10.0 | 2.50 | progressive | 81 | 6 | 5 | 225 |
| 11597-365 | 3.60 | 12.0 | 3.00 | progressive | 86 | 6 | 5 | 300 |



CROSSCAST



HIGH MODULUS CARBON PLUS

- Uhlíkový blank HMC+®
- Rukojeť ze smrštovačky
- Sedlo navijáku DPS
- Očka Seaguide® z oxidu titanu
- Šroubovací koncovka



PRECISION ROD COMPONENTS



11586-305



CROSSCAST TELE CARP

TELESKOPICKÝ KAPROVÝ PRUT | 2.75LB | 3.00LB | 3.50LB

Silný prut s harmonickou křivkou ohybu

Teleskopické pruty z úspěšné série Crosscast carp už od pohledu nevypadají obyčejně. Lákový vzhled jim dodává blank ze splétaného karbonového vlákna, který má navíc velké silové rezervy a vykazuje rychlou, výraznou akci, která perfektně vstřebává výpady bojovných ryb.

| Prod. č. | Délka m | Délka ft | TC lb | Akce | Transportní délka cm | Díly | Očka | Hmotnost g |
|-----------|------------|-------------|----------|-------------|-------------------------|------|------|---------------|
| 11586-305 | 3.00 | 10.0 | 2.75 | progressive | 95 | 6 | 6 | 250 |
| 11586-365 | 3.60 | 12.0 | 3.00 | progressive | 98 | 7 | 7 | 345 |
| 11586-395 | 3.90 | 13.0 | 3.50 | progressive | 102 | 7 | 7 | 380 |

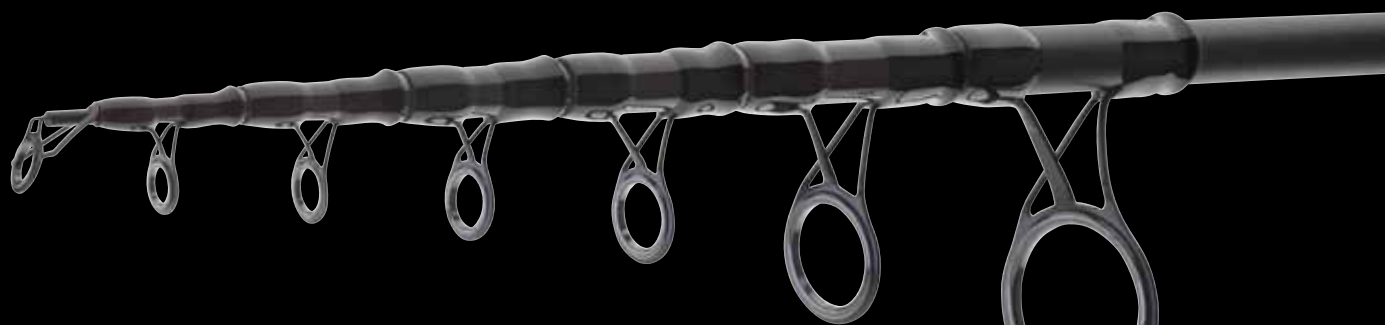

HMC+
HIGH MODULUS CARBON PLUS

BLACK WIDOW



- Uhlíkový blank HMC+®
- EVA / smršťovačka rukojeť
- Sedlo navijáku DPS
- Očka z oxidu titanu



11582-360



11582-390

BLACK WIDOW XT TELE CARP

TELESKOPICKÝ KAPROVÝ PRUT | 2.50LB | 3.00LB | 3.50LB

Teleskopická verze úspěšné série Black Widow XT Carp vás přesvědčí svými tenkými a pevnými blanky a prémiovými očky. Vyvážená akce prutů je ideální s vrhacími zátěžemi od 60g do 100g a dosahuje velkých vrhacích vzdáleností. Při souboji s rybou nabízí páteř obrovské silové rezervy a možnost bez problémů navést i velké kapry rovnou do podběráku. Také lov malých až středních sumců do 1.40m není problém. Kompaktní transportní rozměry těchto prutů jen o něco málo více než jeden metr umožňují snadnou přepravu a rychlé sestavení u vody.

| Prod. č. | Délka m | Délka ft | TC lb | Akce | Transportní délka cm | Díly | Očka | Hmotnost g |
|-----------|---------|----------|-------|-------------|----------------------|------|------|------------|
| 11582-360 | 3.60 | 12.0 | 2.50 | progressive | 102 | 6 | 5 | 215 |
| 11582-300 | 3.00 | 10.0 | 3.00 | progressive | 101 | 6 | 5 | 205 |
| 11582-361 | 3.60 | 12.0 | 3.00 | progressive | 107 | 7 | 6 | 280 |
| 11582-390 | 3.90 | 13.0 | 3.50 | progressive | 115 | 8 | 7 | 345 |

BLACK WIDOW





AIR Z

MADE IN THE U.K. 

- Uhlíkový blank HVF® Nanoplus
- Konstrukce uhlíkových vláken X45X®
- Spoj V-Joint® Alpha spigot
- Sedlo navijáku ALPS®
- AGS® uhlíková očka
- Exkluzivní transportní pouzdro
- Vyrobeno v UK

HVF
nanoplus

X45X
X45 FULL SHIELD

V-JOINT α

ALPS™



AGS
AIR GUIDE SYSTEM



11186-360



AIR Z AGS FEEDER

NEW

PRUT NA METHOD FEEDER | VZ -40G | -50G | -60G | -80G

Feederová vlnková loď značky DAIWA – vyrobeno v Anglii!

Pro tyto vynikající feederové pruty použili inženýři společnosti DAIWA ty nejlepší exkluzivní a osvědčené technologie a komponenty. Blanky vyrobené z HVF uhlíku obsahují technologii Nanoplus a jsou extrémně lehké a dokonale vyvážené díky exkluzivním AGS očkům od společnosti DAIWA, která jsou o 40% lehčí než titanová očka stejné velikosti a umožňují výraznou úsporu váhy a enormně zlepšují vyvážení a citlivost. Technologie X45X Full Shield na povrchu blanku dodává prutům obrovskou torzní odolnost a zajišťuje lepší přenos síly a větší přesnost náhozů. Zvyšuje torzní odolnost o dalších 25% ve srovnání s běžnou technologií X45. Spojka V-Joint Alpha se vyznačuje extrémně hladkou křivkou ohybu a tenkým blankem se současně zvýšenou pevností. Exkluzivní hliníkové sedlo navijáku ALPS Airpad je lehké a velmi robustní, poskytuje dokonalý cit při držení v ruce a podtrhuje exkluzivitu prutů Air Z. Rukojeť Armlock z vysoce kvalitního korku a EVA se nekrotí a zlepšuje přesnost při nahazování a kontrolu při zdolávání. Řada prutů DAIWA Air Z AGS je určena pro všechny lehké feederové a method feederové způsoby lovu. Prut s 80g vrhací zátěží pro lov na velmi dlouhé vzdálenosti lze díky přídatné sekci používat ve dvou délkách – 12ft a 13ft.

Pruty jsou dodávány v kvalitním transportním obalu se třemi špičkami Megatop.

| Prod. č. | Délka ft | CW g | Akce | Transportní délka cm | Dily | Očka | Hmotnost g | Délka prutu Délka ft |
|-----------|-------------|---------|-------------|----------------------------|------|------|---------------|----------------------------|
| 11186-300 | 10.0 | 40 | progressive | 156 | 2+3 | 15 | 170 | 10.00 |
| 11186-330 | 11.0 | 50 | progressive | 171 | 2+3 | 16 | 165 | 11.00 |
| 11186-360 | 12.0 | 60 | medium fast | 127 | 3+3 | 16 | 210 | 12.00 |
| 11186-365 | 12.0 | 80 | medium fast | 136 | 4+3 | 16 | 230 | 12 13 |



TOURNAMENT

- Uhlíkový blank HVF® Nanoplus
- Konstrukce uhlíkových vláken X45X®
- Spoj V-Joint® Alpha spigot
- Sedlo navijáku Fuji® VSS
- Očka Seaguide® TDG
- Exkluzivní transportní pouzdro
- Vyrobeno v UK

HVF
NANOPLUS

X45X
X45 FULL SHIELD



V-JOINT α

Seaguide
PRECISION ROD COMPONENTS



MADE IN THE U.K.



11850-361

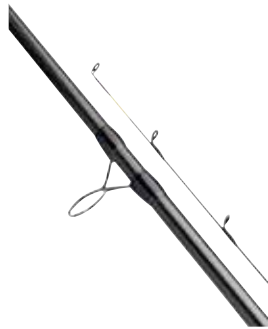

TOURNAMENT SLR FEEDER

NEW

FEEDEROVÝ PRUT | VZ -90G | -120G | -150G | -180G

S řadou SLR vyráběnou v Anglii nabízí DAIWA špičkovou řadu pro rybáře s nejvyššími nároky!

Pro lehký feederový lov obsahuje řada Tournament SLR dva 90g pruty v délce 1ft a 12ft – ideální pro přesný lov na střední vzdálenosti. Se 120g modelem v délce 12ft nabízí DAIWA prut pro lov na velké vzdálenosti v pomalu tekoucích kanálech nebo velkých jezerech. Prut 13ft 150g byl navržen pro použití v silnějších proudech a s velkými těžkými krmítky. Silný 14ft prut se 180g vrhací zátěží pro dlouhé vzdálenosti umožňuje přesné nahazování těžkých krmítek, která dobře drží na místě i v silném proudu.

Rychlé blanky z HVF Nanoplus uhlíku nenechávají nic náhodě – jsou extrémně lehké, dokonale vyvážené a navržené pro přesné nahazování. Technologie X45X Full Shield zajišťuje enormní torzní tuhost blanku a napomáhá delšímu a přesnějšímu nahazování. Technologie V-Joint Alpha podporuje konstrukci vynikajících štíhlých blanků. Zlepšuje se křivka ohybu a současně se zvyšuje odolnost.

Použití velmi lehkých oček Seaguide TDG s povrchovou úpravou Adamant navíc podporuje rychlou akci a návratnost blanku do původní polohy. Kvalitní sedlo navijáku Fuji VSS pasuje pohodlně do ruky. Exkluzivní design rukojeti Armlock zabraňuje kroucení prutu a zlepšuje přesnost při nahazování a kontrolu při zdolávání.

| Prod. č. | Délka ft | CW g | Akce | Transportní délka cm | Díly | Očka | Hmotnost g |
|-----------|----------|------|-------------|----------------------|------|------|------------|
| 11850-330 | 11.0 | 90 | medium fast | 172 | 2+3 | 13 | 192 |
| 11850-360 | 12.0 | 120 | medium fast | 187 | 2+3 | 14 | 199 |
| 11850-361 | 12.0 | 90 | medium fast | 127 | 3+3 | 14 | 203 |
| 11850-390 | 13.0 | 150 | medium fast | 137 | 3+3 | 14 | 237 |
| 11850-420 | 14.0 | 180 | medium fast | 148 | 3+3 | 14 | 281 |



TOURNAMENT

- Uhlíkový blank HVF® Nanoplus
- Spoj V-Joint® Alpha spigot
- ArmLock® rukojeť
- Vysoce kvalitní korková / EVA rukojeť
- Originální sedlo navijáku DAIWA®
- Očka Seaguide® TDG
- Vyrobeno v UK



V-JOINT α



MADE IN THE U.K.



11185-360



TOURNAMENT S FEEDER

NEW

FEEDERRUTE | WG -40G | -50G | -120G

Feederové pruty Tournament-S vyrobené v Anglii – oživení legendární série! Blanky dvou modelů Method Feeder s vrhací zátěží 40g a 50g mají velmi hladkou progresivní křivku ohybu a díky speciální kombinaci materiálů eliminují únavu materiálu při nahazování a zdolávání. Díky kombinaci lehkých oček Seaguide TDG a uhlíkového materiálu HVF s technologií Nanoplus mají blanky po nahazení velmi rychlou návratnost do původní pozice. Spojka V-Joint Alpha spigot podporuje konstrukci obzvláště tenkých blanků a výrazně zlepšuje křivku ohybu a rychlost akce. Lehká špička z HVF materiálu podporuje vynikající vyváženost prutu. Se 120g prutem v délce 13.6ft jste ideálně vybaveni pro lov ve větší vzdálenosti na velkých stojatých vodách nebo v mírných proudech. Tento prut nabízí vynikající pružnost, rychlou akci a výjimečné vyvážení. Exkluzivní rukojeť DAIWA Armlock zlepšuje manipulaci s prutem při nahazování a zdolávání. Zploštělá část rukojeti dokonale sedí na předloktí a zabraňuje kroucení prutu. Lehké a odolné sedlo navijáku DAIWA Tournament je vyrobeno z vysoce kvalitního uhlíkového kompozitního materiálu a používá se pouze u vybraných sérií.

11ft a 12ft pruty jsou dodávány se třemi špičkami Megatop, 13.6ft prut je vybaven třemi karbonovými špičkami.

| Prod. č. | Délka ft | CW g | Akce | Transportní délka cm | Dily | Očka | Hmotnost g |
|-----------|----------|------|-------------|----------------------|------|------|------------|
| 11185-330 | 11.0 | 40 | progressive | 171 | 2+3 | 15 | 150 |
| 11185-360 | 12.0 | 50 | progressive | 128 | 3+3 | 15 | 185 |

| Prod. č. | Délka ft | CW g | Akce | Transportní délka cm | Dily | Očka | Hmotnost g |
|-----------|----------|------|-------------|----------------------|------|------|------------|
| 11185-390 | 13.6 | 120 | medium fast | 142 | 3+3 | 15 | 240 |

Tournament S Feeder (11185-390) pasuje do pouzder CT Quivers (11138-) z řady N'Zon.



MEGATOP QUIVER TIPS

NEW

FEEDEROVÉ ŠPIČKY

| Prod. č. | Pasuje k prutům Prod. č. | Materiál | Barva | Typ | TC oz |
|-----------|--|-----------------|------------|-----|----------|
| 11999-107 | 11186-300, 11186-330, 11186-360, 11186-365, 11185-330, 11185-360 | uhlíkové vlákno | white | ULQ | 0.75 |
| 11999-110 | 11186-300, 11186-330, 11186-360, 11186-365, 11185-330, 11185-360 | uhlíkové vlákno | orange | LQ | 1.00 |
| 11999-115 | 11186-300, 11186-330, 11186-360, 11186-365, 11185-330, 11185-360 | uhlíkové vlákno | yellow | MLQ | 1.50 |
| 11999-116 | 11186-300, 11186-330, 11186-360, 11186-365, 11185-330, 11185-360 | uhlíkové vlákno | red | MQ | 2.00 |
| 11999-120 | 11186-300, 11186-330, 11186-360, 11186-365 | uhlíkové vlákno | yellow | MLQ | 1.50 |
| 11999-121 | 11186-300, 11186-330, 11186-360, 11186-365 | uhlíkové vlákno | red | MQ | 2.00 |
| 11999-130 | 11186-300, 11186-330, 11186-360, 11186-365 | uhlíkové vlákno | fluo green | MHQ | 3.00 |

TOURNAMENT SLR QUIVER TIPS

NEW

FEEDEROVÉ ŠPIČKY

| Prod. č. | Pasuje k prutům Prod. č. | Materiál | Barva | Typ | TC oz |
|-----------|---|-----------------|--------------|-----|----------|
| 11999-015 | 11850-330, 11850-360, 11850-361, 11850-390, 11850-420 | uhlíkové vlákno | orange | LQ | 1.50 |
| 11999-020 | 11850-330, 11850-360, 11850-361, 11850-390, 11850-420 | uhlíkové vlákno | white | MLQ | 2.00 |
| 11999-025 | 11850-330, 11850-360, 11850-361, 11850-390, 11850-420 | uhlíkové vlákno | green | MQ | 2.50 |
| 11999-030 | 11850-330, 11850-360, 11850-361, 11850-390, 11850-420 | uhlíkové vlákno | yellow | MHQ | 3.00 |
| 11999-040 | 11850-330, 11850-360, 11850-361, 11850-390, 11850-420 | uhlíkové vlákno | yellow white | HQ | 4.00 |
| 11999-050 | 11850-330, 11850-360, 11850-361, 11850-390, 11850-420 | uhlíkové vlákno | red | XHQ | 5.00 |

Tournament S Feeder (11185-390) pasuje do pouzder CT Quivers (11138-) z řady N'Zon.



AQUALITE FEEDER

Feederové pruty Aqualite jednoznačně patří mezi nejoblíbenější pruty své kategorie na trhu.

Korková/EVA rukojeť příjemná na dotek a manipulaci byla přizpůsobena současným požadavkům moderních feederových rybářů. V případě potřeby se snadno čistí. Dobře vyvážený blank a harmonická akce umožňují citlivě a cíleně nahazovat naplněná krmítka a nástrahy za všech okolností. Prémiové komponenty jako sedlo navijáku Fuji, lehká očka s keramickými vložkami a blank z vysoce modulovaných uhlíkových vláken představují špičku ve své cenové kategorii.

Široká řada prutů Aqualite Feeder nabízí ten pravý model pro jakoukoliv techniku moderního lovu na feeder.



- Uhlíkový blank HMC+®
- Vysoce kvalitní korková / EVA rukojeť
- Šroubovací sedlo navijáku Fuji® DPS
- Očka z oxidu titanu



11769-362

AQUALITE FEEDER

FEEDEROVÝ PRUT | VZ -120G | -150G | -180G

| Prod. č. | Délka m | CW g | Akce | Transportní délka cm | Díly | Očka | Hmotnost g |
|-----------|---------|------|-------------|----------------------|------|------|------------|
| 11769-362 | 3.60 | -120 | medium fast | 126 | 3+2 | 13 | 270 |
| 11769-392 | 3.90 | -120 | medium fast | 137 | 3+2 | 13 | 295 |
| 11769-365 | 3.60 | -150 | medium fast | 126 | 3+2 | 13 | 265 |
| 11769-395 | 3.90 | -150 | medium fast | 136 | 3+2 | 13 | 300 |
| 11769-366 | 3.60 | -180 | medium fast | 125 | 3+2 | 14 | 270 |
| 11769-396 | 3.90 | -180 | medium fast | 135 | 3+2 | 14 | 285 |
| 11769-426 | 4.20 | -180 | medium fast | 146 | 3+2 | 14 | 360 |

AQUALITE METHOD FEEDER

PRUT NA METHOD FEEDER | VZ -60G | -100G

| Prod. č. | Délka m | CW g | Akce | Transportní délka cm | Díly | Očka | Hmotnost g |
|-----------|---------|------|----------------|----------------------|------|------|------------|
| 11769-330 | 3.30 | -60 | semi-parabolic | 116 | 3+2 | 13 | 185 |
| 11769-331 | 3.30 | -100 | semi-parabolic | 170 | 2+2 | 13 | 205 |

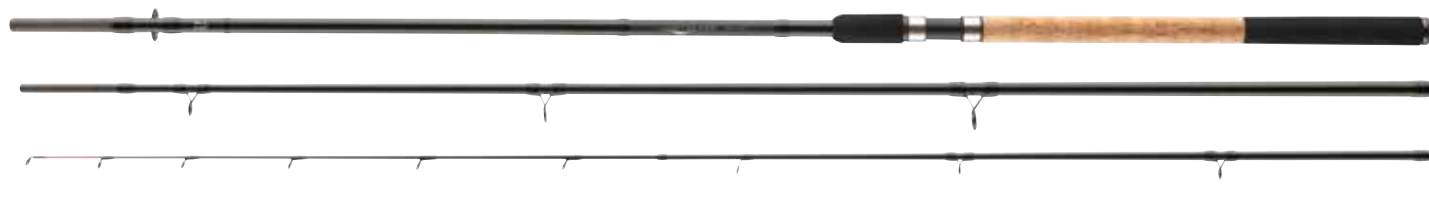
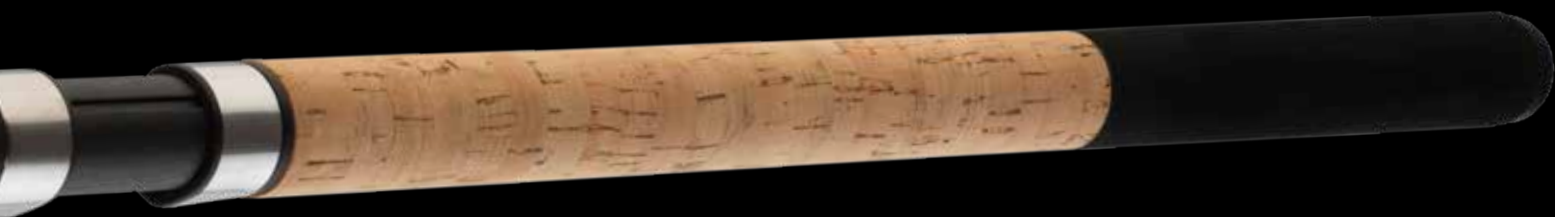

11769-396



11769-330

NÁHRADNÍ ŠPIČKY AQUALITE FEEDER

| Prod. č. | Pasuje k prutům Prod. č. | Pasuje k prutům CW g | Barva | Typ | TC oz |
|------------|-----------------------------|----------------------------|--------|-----|----------|
| 11769-362R | 11769-362 | -120 | red | HQ | 3.00 |
| 11769-362Y | 11769-362 | -120 | yellow | LQ | 2.00 |
| 11769-392R | 11769-392 | -120 | red | HQ | 3.00 |
| 11769-392Y | 11769-392 | -120 | yellow | LQ | 2.00 |
| 11769-365R | 11769-365 | -150 | red | HQ | 4.00 |
| 11769-365Y | 11769-365 | -150 | yellow | LQ | 3.00 |
| 11769-395R | 11769-395 | -150 | red | HQ | 4.00 |
| 11769-395Y | 11769-395 | -150 | yellow | LQ | 3.00 |
| 11769-366R | 11769-366 | -180 | red | HQ | 5.00 |
| 11769-366Y | 11769-366 | -180 | yellow | LQ | 4.00 |
| 11769-396R | 11769-396 | -180 | red | HQ | 5.00 |
| 11769-396Y | 11769-396 | -180 | yellow | LQ | 4.00 |
| 11769-426R | 11769-426 | -180 | red | HQ | 5.00 |
| 11769-426Y | 11769-426 | -180 | yellow | LQ | 4.00 |

NÁHRADNÍ ŠPIČKY AQUALITE METHOD FEEDER

| Prod. č. | Pasuje k prutům Prod. č. | Pasuje k prutům CW g | Barva | Typ | TC oz |
|------------|-----------------------------|----------------------------|--------|-----|----------|
| 11769-330R | 11769-330 | -60 | red | HQ | 3.00 |
| 11769-330Y | 11769-330 | -60 | yellow | LQ | 2.00 |
| 11769-331R | 11769-331 | -100 | red | HQ | 3.00 |
| 11769-331Y | 11769-331 | -100 | yellow | LQ | 2.00 |

忍 NINJA 者

- Uhlíkový blank HMC+®
- Kvalitní korková rukojeť
- Sedlo navijáku DPS
- Očka z oxidu titanu



NINJA X METHOD FEEDER

PRUT NA METHOD FEEDER | VZ -80G

Lehké a tenké blanky feederových prutů Ninja X Method umožňují díky rychlé akci velmi dlouhé a přesné náhozy. Přesné náhozy jsou při lovu na method feeder nesmírně důležité, protože pro dosažení skvělé frekvence záběrů je třeba nástrahu umísťovat přesně na krmné místo. Během zdolávání se blanky ohýbají do poloparabolické akce – rychlé výpady a klepání hlavou velkých bílých ryb a kaprů jsou dokonale absorbovány a spolehlivě se předchází ztrátě zdolávaných ryb. Jedna špička ze skelných vláken a dvě špičky z uhlíkových vláken nabízejí možnost rychlého přizpůsobení se aktuálním podmínkám u vody.

| Prod. č. | Délka m | CW g | Akce | Transportní délka cm | Díly | Očka | Hmotnost g |
|-----------|---------|------|------|----------------------|------|------|------------|
| 11610-331 | 3.30 | 80 | fast | 116 | 3+3 | 14 | 205 |
| 11610-361 | 3.60 | 80 | fast | 126 | 3+3 | 14 | 225 |

NINJA X STALKER FEEDER

ŠOULAČKOVÝ FEEDEROVÝ PRUT | VZ -100G

Modely Ninja X Stalker jsou ideálními pruty, když je třeba použít velké krmítko v těžším terénu a na krátkou vzdálenost, kde pickerové pruty dosahují svých limitů.

Jsou také dobrou volbou pro lov velkých nástražních rybek z lodi pro lov sumců a štik! Feeder Ninja X Stalker se dodává se dvěma uhlíkovými špičkami.

| Prod. č. | Délka m | CW g | Akce | Transportní délka cm | Díly | Očka | Hmotnost g |
|-----------|---------|------|------|----------------------|------|------|------------|
| 11611-240 | 2.40 | 100 | fast | 124 | 2+2 | 12 | 170 |
| 11611-270 | 2.70 | 100 | fast | 140 | 2+2 | 12 | 185 |

NINJA X FEEDER

FEEDEROVÝ PRUT | VZ -120G | -150G | -220G

S feederovými pruty Ninja X nabízí DAIWA řadu prémiových feederových prutů s vynikajícím poměrem ceny a výkonu.

Tyto dobře vyvážené pruty vyrobené z tenkých a lehkých blanků z uhlíkových vláken HMC+ vykazují silnou páteř – důsledkem jsou velmi dlouhé náhozy a velké silové rezervy pro zdolávání. Feederové pruty Heavy a Extra Heavy jsou vybaveny extra velkými očky na špičce – ideální pro použití šokových návazců. Pruty s vrhací zátěží až 120g jsou určeny pro použití v klidné vodě nebo při pomalém proudu a indikují i ty nejjemnější záběry na velké vzdálenosti.

Jsou vybaveny očky z oxidu titaničitého, dvěma špičkami z uhlíkových vláken a jednou špičkou ze skelných vláken, korkovou rukojetí a látkovým obalem.

| Prod. č. | Délka m | CW g | Akce | Transportní délka cm | Díly | Očka | Hmotnost g |
|-----------|---------|------|------|----------------------|------|------|------------|
| 11608-330 | 3.30 | 120 | fast | 116 | 3+3 | 14 | 215 |
| 11608-360 | 3.60 | 120 | fast | 127 | 3+3 | 14 | 240 |
| 11608-390 | 3.90 | 120 | fast | 136 | 3+3 | 14 | 255 |
| 11608-365 | 3.60 | 150 | fast | 127 | 3+3 | 14 | 255 |
| 11608-395 | 3.90 | 150 | fast | 136 | 3+3 | 14 | 280 |
| 11608-366 | 3.60 | 220 | fast | 126 | 3+3 | 14 | 290 |
| 11608-396 | 3.90 | 220 | fast | 135 | 3+3 | 14 | 325 |



X FEEDER



NÁHRADNÍ ŠPIČKY NINJA X METHOD FEEDER

| Prod. č. | Pasuje k prutům Prod. č. | Pasuje k prutům CW g | Barva | Typ | TC oz |
|------------|-----------------------------|----------------------------|--------|-----|----------|
| 11603-000R | 11610-331, 11610-361 | -80 | red | HQ | 3.00 |
| 11603-000G | 11610-331, 11610-361 | -80 | green | MQ | 2.00 |
| 11603-000Y | 11610-331, 11610-361 | -80 | yellow | LQ | 1.00 |

NÁHRADNÍ ŠPIČKY NINJA X STALKER FEEDER

| Prod. č. | Pasuje k prutům Prod. č. | Pasuje k prutům CW g | Barva | Typ | TC oz |
|------------|-----------------------------|----------------------------|-------|-----|----------|
| 11605-240R | 11611-240 | -100 | red | HQ | 3.00 |
| 11605-240G | 11611-240 | -100 | green | MQ | 2.00 |
| 11605-270R | 11611-270 | -100 | red | HQ | 3.00 |
| 11605-270G | 11611-270 | -100 | green | MQ | 2.00 |

NÁHRADNÍ ŠPIČKY NINJA X FEEDER

| Prod. č. | Pasuje k prutům Prod. č. | Pasuje k prutům CW g | Barva | Typ | TC oz |
|------------|------------------------------------|----------------------------|--------|-----|----------|
| 11605-001R | 11608-330, 11608-360, 11608-390 | -120 | red | HQ | 3.00 |
| 11605-001G | 11608-330, 11608-360, 11608-390 | -120 | green | MQ | 2.00 |
| 11605-001Y | 11608-330, 11608-360, 11608-390 | -120 | yellow | LQ | 1.00 |
| 11606-001R | 11608-365, 11608-395 | -150 | red | HQ | 4.00 |
| 11606-001G | 11608-365, 11608-395 | -150 | green | MQ | 3.00 |
| 11606-001Y | 11608-365, 11608-395 | -150 | yellow | LQ | 2.00 |
| 11607-365R | 11608-366 | -220 | red | HQ | 5.00 |
| 11607-365G | 11608-366 | -220 | green | MQ | 4.00 |
| 11607-365Y | 11608-366 | -220 | yellow | LQ | 3.00 |
| 11607-395R | 11608-396 | -220 | red | HQ | 5.00 |
| 11607-395G | 11608-396 | -220 | green | MQ | 4.00 |
| 11607-395Y | 11608-396 | -220 | yellow | LQ | 3.00 |



BLACK WIDOW FEEDER

Feederová řada Black Widow Feeder od společnosti DAIWA nabízí širokou škálu moderních feederových prutů se senzačním poměrem cena/výkon.

Pruty mají rukojeť z prémiové smršťovačky, která zajišťuje mimořádně příjemnou manipulaci a v případě potřeby se dá snadno vyčistit. Feederové pruty Black Widow Feeder jsou osazeny očky z oxidu titanu a dodávají se s jednou červenou a jednou žlutou feederovou špičkou.

- Blank z uhlíkových vláken
- EVA / smršťovačka rukojeť
- Sedlo navijáku DPS
- Očka z oxidu titanu
- 2 špičky



BLACK WIDOW FEEDER

FEEDEROVÝ PRUT | VZ -120G | -150G

Těžší pruty s vrhací zátěží 120g a 150g a silnou páteří disponují většími očky na špičce, což umožňuje snadné použití šokových návazců. Perfektní, když potřebujete dopravit větší množství krmení na vzdálená místa.

| Prod. č. | Délka m | CW g | Akce | Transportní délka cm | Díly | Očka | Hmotnost g |
|-----------|---------|------|-------------|----------------------|------|------|------------|
| 11789-361 | 3.60 | -120 | medium fast | 127 | 3+2 | 15 | 295 |
| 11789-365 | 3.60 | -150 | medium fast | 125 | 3+2 | 15 | 300 |
| 11789-395 | 3.90 | -150 | medium fast | 135 | 3+2 | 15 | 330 |

BLACK WIDOW METHOD FEEDER

PRUT NA METHOD FEEDER | VZ -60G | -80G | -100G

Lehké feederové pruty s vrhací zátěží 60g, 80g a 100g jsou vyladěny podle speciálních požadavků moderních feederových rybářů.

| Prod. č. | Délka m | CW g | Akce | Transportní délka cm | Díly | Očka | Hmotnost g |
|-----------|---------|------|----------------|----------------------|------|------|------------|
| 11789-335 | 3.30 | -60 | semi-parabolic | 117 | 3+2 | 14 | 240 |
| 11789-275 | 2.70 | -80 | semi-parabolic | 96 | 3+2 | 13 | 195 |
| 11789-305 | 3.00 | -80 | semi-parabolic | 106 | 3+2 | 14 | 215 |
| 11789-336 | 3.30 | -100 | semi-parabolic | 116 | 3+2 | 14 | 250 |



BLACK WIDOW



11789-275

NÁHRADNÍ ŠPIČKY BLACK WIDOW FEEDER

| Prod. č. | Pasuje k prutům Prod. č. | Pasuje k prutům CW g | Barva | Typ | TC oz |
|------------|-----------------------------|----------------------------|--------|-----|----------|
| 11789-361R | 11789-361 | -120 | red | HQ | 3.00 |
| 11789-361Y | 11789-361 | -120 | yellow | LQ | 2.00 |
| 11789-003R | 11789-365, 11789-395 | -150 | red | HQ | 4.00 |
| 11789-003Y | 11789-365, 11789-395 | -150 | yellow | LQ | 3.00 |

NÁHRADNÍ ŠPIČKY BLACK WIDOW METHOD FEEDER

| Prod. č. | Pasuje k prutům Prod. č. | Pasuje k prutům CW g | Barva | Typ | TC oz |
|------------|-----------------------------|----------------------------|--------|-----|----------|
| 11789-002R | 11789-275, 11789-305 | -80 | red | HQ | 3.00 |
| 11789-002Y | 11789-275, 11789-305 | -80 | yellow | LQ | 2.00 |
| 11789-335R | 11789-335 | -60 | red | HQ | 3.00 |
| 11789-335Y | 11789-335 | -60 | yellow | LQ | 2.00 |
| 11789-336R | 11789-336 | -100 | red | HQ | 3.00 |
| 11789-336Y | 11789-336 | -100 | yellow | LQ | 2.00 |



- Blank z uhlíkových vláken
- Ergonomická rukojeť
- Sedlo navijáku DPS
- Očka z oxidu hlinitého

TRIFORCE



TRIFORCE TARGET FEEDER

NEW

FEEDEROVÝ PRUT | ML-XH

S řadou Triforce Target Feeder nabízí DAIWA řadu dobře vyvážených a cenově výhodných feederových prutů v moderním designu s vynikajícím poměrem ceny a výkonu.

Výkonné štíhlé blanky jsou dobře vyvážené a poskytují dobré nahazovací a zdolávací vlastnosti. Tato řada nabízí vhodný prut pro téměř každý styl lovu na feeder. Modely Method Feeder jsou navrženy s mírně parabolitější akcí – ideální pro zvládnutí rychlých výpadů kaprů nebo velkých cejnů na krátkou vzdálenost. Akce modelů Distance byla optimalizována pro použití na velkých jezerech a pomalu tekoucích kanálech, tyto pruty umožňují přesné nahazování na velké vzdálenosti. Se dvěma modely Power Feeder s extra velkými očky na špičce můžete úspěšně lovit v silných proudech a s velmi těžkými krmítky. Se silnými 180g blanky prutů Carp Feeder nebude ani zdolání ryb kolem 10kg žádný problém. Blanky z uhlíkových vláken jsou osazeny kvalitními očky z oxidu hlinitého, sedly navijáku DPS a snadno čitelnou EVA rukojetí.

| Prod. č. | Délka m | CW g | Akce | Transportní délka cm | Díly | Očka | Hmotnost g |
|-----------|---------|------|-------------|----------------------|------|------|------------|
| 11770-300 | 3.00 | 60 | progressive | 107 | 3+2 | 14 | 190 |
| 11770-330 | 3.30 | 80 | progressive | 117 | 3+2 | 14 | 230 |
| 11770-360 | 3.60 | 120 | medium fast | 128 | 3+2 | 14 | 265 |
| 11770-390 | 3.90 | 120 | medium fast | 138 | 3+2 | 14 | 295 |
| 11770-365 | 3.60 | 150 | medium fast | 128 | 3+2 | 14 | 280 |
| 11770-395 | 3.90 | 150 | medium fast | 138 | 3+2 | 14 | 310 |
| 11770-366 | 3.60 | 180 | medium fast | 128 | 3+2 | 14 | 290 |
| 11770-396 | 3.90 | 180 | medium fast | 138 | 3+2 | 14 | 320 |



11770-396



11770-395



11770-360



11770-300



NÁHRADNÍ ŠPIČKY TRIFORCE TARGET FEEDER

NEW

| Prod. č. | Pasuje k prutům Prod. č. | Materiál | Barva | Typ | TC Oz |
|------------|-----------------------------|----------------------|--------|-----|----------|
| 11770-300Y | 11770-300 | plné uhlíkové vlákno | yellow | LQ | 1.50 |
| 11770-300R | 11770-300 | plné uhlíkové vlákno | red | MQ | 2.00 |
| 11770-330Y | 11770-330 | plné uhlíkové vlákno | yellow | MQ | 2.00 |
| 11770-330R | 11770-330 | plné uhlíkové vlákno | red | MHQ | 3.00 |
| 11770-365Y | 11770-365, 11770-395 | plné uhlíkové vlákno | yellow | MHQ | 2.50 |
| 11770-365R | 11770-365, 11770-395 | plné uhlíkové vlákno | red | HQ | 3.50 |
| 11770-360Y | 11770-360, 11770-390 | plné uhlíkové vlákno | yellow | MQ | 2.00 |
| 11770-360R | 11770-360, 11770-390 | plné uhlíkové vlákno | red | MHQ | 3.00 |
| 11770-366Y | 11770-366, 11770-396 | plné uhlíkové vlákno | yellow | HQ | 3.50 |
| 11770-366R | 11770-366, 11770-396 | plné uhlíkové vlákno | red | XHQ | 4.00 |





BLACK WIDOW

- Blank z uhlíkových vláken
- Rukojeť z vysoce kvalitní EVA / smršťovačky
- Sedlo navijáku DPS
- Očka z oxidu titanu
- 2 uhlíkové špičky



11574-305



BLACK WIDOW TELE FEEDER

TELESKOPICKÝ FEEDEROVÝ PRUT | VZ -80G | -100G | -120G | -150G

Vždy skvělý prut!

Řada teleskopických prutů Black Widow Feeder zahrnuje i specializované pruty na lehký feeder, method feeder, a stejně tak i modely pro lov s těžkými krmítky a nahazování na velkou vzdálenost. Pruty Black Widow Tele se skvěle hodí i pro chytání úhořů! I přes to, že jsou jednotlivé teleskopické sekce krátké, blank má skvělou akci a rovnoměrnou křivku ohybu.

Vybaveno dvěma karbonovými špičkami, EVA rukojetí a titan-oxidovými, dvoupatkovými očky.

| Prod. č. | Délka m | CW g | Akce | Transportní délka cm | Díly | Očka | Hmotnost g |
|-----------|---------|------|----------------|----------------------|------|------|------------|
| 11574-305 | 3.00 | -80 | semi-parabolic | 89 | 6+2 | 8 | 265 |
| 11574-335 | 3.30 | -100 | semi-parabolic | 90 | 6+2 | 8 | 285 |
| 11574-365 | 3.60 | -120 | semi-parabolic | 90 | 6+2 | 8 | 320 |
| 11574-395 | 3.90 | -150 | semi-parabolic | 92 | 7+2 | 9 | 395 |

NÁHRADNÍ ŠPIČKY BLACK WIDOW TELE FEEDER

| Prod. č. | Pasuje k prutům Prod. č. | Pasuje k prutům CW g | Barva | Typ | TC oz |
|------------|--------------------------|----------------------|--------|-----|-------|
| 11574-001R | 11574-305 | -80 | red | HQ | 3.00 |
| 11574-001Y | 11574-305 | -80 | yellow | LQ | 2.00 |
| 11574-002R | 11574-335 | -100 | red | HQ | 4.00 |
| 11574-002Y | 11574-335 | -100 | yellow | LQ | 3.00 |
| 11574-003R | 11574-365, 11574-395 | -120/150 | red | HQ | 5.00 |
| 11574-003Y | 11574-365, 11574-395 | -120/150 | yellow | LQ | 4.00 |

AQUALITE FLOAT & MATCH

AQUALITE

Klasické pruty, přesvědčivé vlastnosti

Pruty DAIWA Aqualite vynikají velmi tenkým blankem, ideální vyvážeností a vysoce kvalitními komponenty. Použitím nastavitelného sedla navijáku Armlock u modelů Sensor Float a Power Float může být perfektně nastavena pozice navijáku podle individuálních požadavků, což vede k lepší vyváženosti. Nahazovací vlastnosti a akce těchto prutů jsou vynikající a perfektně navrženy pro lov s přírodními návnadami.

- Uhlíkový blank HMC+®
- Korková / EVA rukojeť
- Očka z oxidu titanu



AQUALITE POWER MATCH

PLAČKOVÝ PRUT | VZ -30G

Klasické plavačkové pruty s úzkým uspořádáním oček a prvotřídním zpracováním. Ideální pro použití velkých splávků při lovu ve velkých vzdálenostech. Tyto silné plavačkové pruty navíc poskytují dostatečně silnou páteř pro podebrání i velkých cejnů a středně velkých kaprů.

Jsou vybaveny klasickým šroubovacím sedlem navijáku.

| Prod. č. | Délka m | CW g | Akce | Transportní délka cm | Díly | Očka | Hmotnost g |
|-----------|---------|------|----------------|----------------------|------|------|------------|
| 11400-390 | 3.90 | 7-30 | semi-parabolic | 135 | 3 | 13 | 235 |
| 11400-420 | 4.20 | 7-30 | semi-parabolic | 145 | 3 | 14 | 265 |

AQUALITE SENSOR FLOAT

PLAČKOVÝ PRUT | VZ -35G

S těmito lehkými pruty pro lov se splávkem je každé zdolávání skutečným zážitkem a potěšením – lehký blank se semi-parabolskou akcí se ohýbá při zatížení až k rukojeti a snadno absorbuje výpady zdolávané ryby. Díky speciální měkké špičce z uhlíkových vláken a silné páteři jsou tyto pruty také velice vhodné pro lov pstruhů se splávkou sbíroloino. Pruty Aqualite Sensor Float jsou ideální pro lov línů, cejnů, pstruhů a menších kaprů, ale dají se také použít pro lov síhů se splávkem.

Jsou vybaveny korkovou rukojetí Armlock pro maximální komfort během rybaření.

| Prod. č. | Délka m | CW g | Akce | Transportní délka cm | Díly | Očka | Hmotnost g |
|-----------|---------|-------|----------------|----------------------|------|------|------------|
| 11401-360 | 3.60 | 10-35 | semi-parabolic | 125 | 3 | 9 | 235 |
| 11401-390 | 3.90 | 10-35 | semi-parabolic | 135 | 3 | 9 | 240 |
| 11401-420 | 4.20 | 10-35 | semi-parabolic | 145 | 3 | 9 | 250 |



AQUALITE POWER FLOAT

PLAVAČKOVÝ PRUT | VZ -50G

Tyto pruty s tenkým blankem a velkou pružností disponují silnou páteří. Jsou ideální na lov s těžkými splávkami. Velikost oček je zvolena tak, aby zarážky na vlasci procházely očky bez jakýchkoliv problémů. Rychlý a lehký blank se perfektně ohýbá při náhozu a tím zajišťuje daleké hody. Tyto pruty jsou vhodné také pro lov candátů s přírodními nástrahami.

Jsou vybaveny korkovou rukojetí Armlock pro maximální komfort během rybaření.

| Prod. č. | Délka m | CW g | Akce | Transportní délka cm | Díly | Očka | Hmotnost g |
|-----------|---------|-------|----------------|----------------------|------|------|------------|
| 11402-360 | 3.60 | 15-50 | semi-parabolic | 126 | 3 | 9 | 225 |
| 11402-390 | 3.90 | 15-50 | semi-parabolic | 136 | 3 | 9 | 245 |
| 11402-420 | 4.20 | 15-50 | semi-parabolic | 146 | 3 | 9 | 255 |

AQUALITE TELE SENSOR FLOAT

TELESKOPICKÝ PLAVAČKOVÝ PRUT | VZ -35G

Řada Aqualite také zahrnuje tři teleskopické modely o délce 3.90m, 4.50m a 5.10m. Jejich semi-parabolická akce je vhodná pro lov línů, cejnů a dalších druhů ryb se splávkem. Krátká transportní délka velmi usnadňuje jejich uskladnění a transport. Měkká špička výborně absorbuje všechny výpady a svou akcí navazuje na silnější páteř, což vede k homogenní křivce ohybu a skvělým nahazovacím vlastnostem.

| Prod. č. | Délka m | CW g | Akce | Transportní délka cm | Díly | Očka | Hmotnost g |
|-----------|---------|-------|----------------|----------------------|------|------|------------|
| 11403-390 | 3.90 | 10-35 | semi-parabolic | 116 | 4 | 8 | 230 |
| 11403-450 | 4.50 | 10-35 | semi-parabolic | 131 | 4 | 8 | 245 |



BALLISTIC X

HVF

X45

AIRSENSOR

- Uhlíkový blank HVF®
- Konstrukce uhlíkových vláken X45®
- Korková / EVA rukojeť
- Sedlo navijáku DAIWA® Air Sensor
- Pevná uhlíková špička
- Očka Seaguide® Zirconia
- Šroubovací koncovka



11411-245



11411-270



11411-306



11411-201

BALLISTIC X TELE SPIN

TELESKOPICKÝ PŘÍVLAČOVÝ PRUT | L-XH

Uhlíková vlákna HVF, technologie X45 na blanku, lehká očka Seaguide se super tenkými keramickými vložkami Zirconia a exkluzivní sedlo navijáku DAIWA Air Sensor – to jsou důvody, proč jsou pruty Ballistic X Tele v této kategorii prutů opravdu výjimečné!

Díky designu uhlíkových vláken X45 jsou jednotlivé díly HVF extrémně lehké, vysoce odolné a rychlé, což vede k perfektně vyváženým prutům. Pocit z těchto prutů je skutečně vynikající a těžko poznáte rozdíl od prémiových dělených prutů. Přívlačové pruty Ballistic X Tele umožňují mimořádně přesné náhozy a dobře přenášejí kontakty se zemí, akci nástrahy a jemné kontakty od ryb okamžitě k rybáři. Exkluzivní sedlo navijáku DAIWA Air Sensor zajišťuje příjemnou manipulaci, je vysoce odolné a podporuje perfektní přenos signálů z blanku na rybáře. Prémiová korková rukojeť dodává těmto klasicky navrženým prutům stylový vzhled.

Komplexní řada Ballistic X Tele nabízí vhodný model pro prakticky každý domácí druh dravce a většinu typů umělých nástrah. Také pro lov s přírodními nástrahami a lov na velmi dlouhé vzdálenosti jsou v nabídce výkonné pruty 3.00m, 3.30m a 3.60m!

| Prod. č. | Délka m | CW g | Akce | Transportní délka cm | Díly | Očka | Hmotnost g |
|-----------|---------|--------|-------------|----------------------|------|------|------------|
| 11411-190 | 1.90 | 4-15 | fast | 57 | 6 | 5 | 100 |
| 11411-201 | 2.10 | 7-21 | fast | 59 | 6 | 5 | 110 |
| 11411-210 | 2.10 | 8-35 | fast | 59 | 6 | 5 | 115 |
| 11411-240 | 2.40 | 8-35 | fast | 66 | 7 | 6 | 145 |
| 11411-270 | 2.70 | 8-35 | fast | 68 | 7 | 6 | 155 |
| 11411-300 | 3.00 | 10-40 | medium fast | 72 | 8 | 7 | 165 |
| 11411-245 | 2.40 | 15-50 | fast | 66 | 7 | 6 | 150 |
| 11411-275 | 2.70 | 15-50 | fast | 69 | 7 | 6 | 160 |
| 11411-276 | 2.70 | 30-70 | fast | 71 | 7 | 6 | 165 |
| 11411-305 | 3.30 | 30-70 | medium fast | 82 | 8 | 7 | 190 |
| 11411-306 | 3.60 | 40-110 | medium fast | 87 | 8 | 7 | 200 |



忍 NINJA 者 X TELE SPIN

- Blank z uhlíkových vláken
- Kvalitní korková rukojeť
- Sedlo navijáku DPS
- Špička z uhlíkových vláken
- Očka Seaguide® z oxidu titanu
- Šroubovací koncovka



11638-242

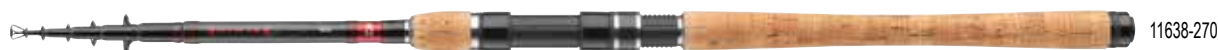

11638-270



11638-330



11638-210

NINJA X TELE SPIN

TELESKOPICKÝ PŘÍVLAČOVÝ PRUT | L-H

S pruty Ninja X Tele nabízí DAIWA širokou škálu univerzálních teleskopických prutů s krátkými díly. Pruty z řady Ninja X Tele se svými blanky z prémiových uhlíkových vláken a vázanými očky vykazují akci blízko akci dělených prutů – rychlé akce s rychlým návratem do původní polohy umožňují přesné náhozy a dobrou kontrolu nástrahy při vláčení. Pevné špičky z uhlíkových vláken jsou extrémně odolné a dokonale ladí s harmonickou akcí blanků.

Tyto teleskopické pruty umožňují při vláčení cítit kontrolu nad nástrahou, kterou lze jen těžko odlišit od dělených prutů.

Silná páteř se špičkovou akcí spolehlivě absorbuje klepání hlavou velkých ryb a poskytuje jistotu při zdolávání. Ninja X Tele se samozřejmě velmi dobře hodí i pro lov na plavanou téměř všech našich sladkovodních ryb.

S pruty Ninja X Tele získáte prémiově dobře vyvážené lehké teleskopické pruty za senzační cenu.

| Prod. č. | Délka m | CW g | Akce | Transportní délka cm | Díly | Očka | Hmotnost g |
|-----------|---------|--------|------|----------------------|------|------|------------|
| 11638-210 | 2.10 | 5-20 | fast | 63 | 6 | 5 | 130 |
| 11638-240 | 2.40 | 10-30 | fast | 68 | 7 | 6 | 155 |
| 11638-241 | 2.40 | 15-45 | fast | 68 | 7 | 6 | 160 |
| 11638-242 | 2.40 | 20-60 | fast | 71 | 7 | 6 | 165 |
| 11638-270 | 2.70 | 10-30 | fast | 71 | 7 | 6 | 170 |
| 11638-271 | 2.70 | 15-45 | fast | 71 | 7 | 6 | 175 |
| 11638-272 | 2.70 | 20-60 | fast | 73 | 7 | 6 | 180 |
| 11638-273 | 2.70 | 50-100 | fast | 74 | 7 | 6 | 195 |
| 11638-300 | 3.00 | 15-45 | fast | 73 | 7 | 6 | 200 |
| 11638-301 | 3.00 | 20-60 | fast | 76 | 7 | 6 | 210 |
| 11638-302 | 3.00 | 50-100 | fast | 76 | 7 | 6 | 215 |
| 11638-330 | 3.30 | 50-100 | fast | 81 | 8 | 7 | 265 |
| 11638-360 | 3.60 | 20-60 | fast | 85 | 8 | 7 | 270 |
| 11638-361 | 3.60 | 50-100 | fast | 85 | 8 | 7 | 275 |

- Uhlíkový blank HMC+®
- Brading-X rukojeť
- Korková rukojeť s EVA vrstvou
- Sedlo navijáku DPS
- Očka z oxidu titanu
- Šroubovací koncovka

MEGAFORCE TELE

MEGAFORCE

MEGAFORCE TELE

UNIVERZÁLNÍ TELESKOPICKÝ PRUT | L-XXXH

Pruty Megaforce Tele jsou osvědčenou volbou pro použití dlouhých přívlačových prutů s kompaktní transportní délkou.

Teleskopické pruty Megaforce s délkou až 3.00m vykazují transportní délku pouze 58cm až 69cm a lze je tedy pohodlně přepravovat a skladovat. U vody jsou tyto pruty rychle připraveny k akci.

Modely od 3.30m do 4.20m byly navrženy s delšími díly, aby byla zachována dobrá křivka ohybu a nahazovací vlastnosti i na těchto dlouhých prutech. Prémiový blank z uhlíkových vláken HMC+ teleskopických prutů Megaforce je vybaven lehkými keramickými očky z oxidu titanu, která jsou použitelná s pletenými šňůrami i monofilními vlasci. Osvědčené sedlo navijáku DPS spolehlivě zajistí rybářské navijáky všech velikostí a spolu s korkovou rukojetí dodává těmto prutům klasický a úctyhodný celkový dojem.

Tato řada prutů nabízí vhodný model pro téměř každý účel při rybaření a vždy nabízí skvělý poměr ceny a výkonu.

| Prod. č. | Délka m | CW g | Akce | Transportní délka cm | Díly | Očka | Hmotnost g |
|-----------|---------|---------|-------------|----------------------|------|------|------------|
| 11254-240 | 2.40 | 7-25 | medium fast | 63 | 6 | 5 | 150 |
| 11254-210 | 2.10 | 10-40 | medium fast | 58 | 5 | 4 | 135 |
| 11254-241 | 2.40 | 10-40 | medium fast | 63 | 6 | 5 | 160 |
| 11254-270 | 2.70 | 10-40 | medium fast | 67 | 6 | 5 | 195 |
| 11254-300 | 3.00 | 10-40 | medium fast | 68 | 7 | 6 | 210 |
| 11254-330 | 3.30 | 10-40 | medium fast | 103 | 6 | 6 | 255 |
| 11254-360 | 3.60 | 10-40 | medium fast | 103 | 6 | 6 | 265 |
| 11254-390 | 3.90 | 10-40 | medium fast | 105 | 7 | 7 | 350 |
| 11254-420 | 4.20 | 10-40 | medium fast | 105 | 7 | 7 | 360 |
| 11254-242 | 2.40 | 20-60 | medium fast | 65 | 6 | 5 | 195 |
| 11254-271 | 2.70 | 20-60 | medium fast | 67 | 6 | 5 | 205 |
| 11254-301 | 3.00 | 20-60 | medium fast | 68 | 7 | 6 | 260 |
| 11254-331 | 3.30 | 20-60 | medium fast | 104 | 6 | 6 | 270 |
| 11254-361 | 3.60 | 20-60 | medium fast | 114 | 6 | 6 | 280 |
| 11254-243 | 2.40 | 40-90 | medium fast | 65 | 6 | 5 | 200 |
| 11254-272 | 2.70 | 40-90 | medium fast | 67 | 6 | 5 | 225 |
| 11254-302 | 3.00 | 40-90 | medium fast | 69 | 7 | 6 | 260 |
| 11254-332 | 3.30 | 40-90 | medium fast | 104 | 6 | 6 | 275 |
| 11254-362 | 3.60 | 40-90 | medium fast | 114 | 6 | 6 | 285 |
| 11254-391 | 3.90 | 40-90 | medium fast | 115 | 7 | 7 | 355 |
| 11254-303 | 3.00 | 70-150 | medium fast | 69 | 7 | 6 | 290 |
| 11254-363 | 3.60 | 70-150 | medium fast | 106 | 6 | 6 | 340 |
| 11254-392 | 3.90 | 70-150 | medium fast | 107 | 7 | 7 | 405 |
| 11254-364 | 3.60 | 100-300 | medium fast | 106 | 6 | 6 | 360 |



MEGAFORCE T E L E



11254-241



11254-302



11254-361



11254-392



SWEEPFIRE TELE

Řada teleskopických prutů Sweepfire nabízí perfektní model pro téměř všechny druhy lovu dravců a také další styly rybolovu.

- Kompozitový blank
- Korková rukojeť
- Sedlo navijáku DPS
- Očka z oxidu titanu



11421-211



11421-241



11421-302

SWEEPFIRE TELE SPIN

TELESKOPICKÝ PŘÍVLAČOVÝ PRUT | UL-H

Přívlačová řada prutů Sweepfire Tele Spin nabízí odpovídající pruty pro rybaření na potoce, řece, rybníku a jezeře. Díky rozsahu délek od 1.90m do 3.00m vždy najdete perfektní prut pro úspěšný lov pstruhů, okounů, štik a candátů, stejně jako cejnů, kaprů a úhořů. Ideální pro začátečníky, ale i zkušené rybáře, kteří oceňují kompaktní rozměry.

| Prod. č. | Délka m | CW g | Akce | Transportní délka cm | Díly | Očka | Hmotnost g |
|-----------|---------|-------|-------------|----------------------|------|------|------------|
| 11421-190 | 1.90 | 3-15 | medium fast | 50 | 5 | 4 | 110 |
| 11421-210 | 2.10 | 5-20 | medium fast | 54 | 6 | 5 | 130 |
| 11421-240 | 2.40 | 5-20 | medium fast | 60 | 6 | 5 | 140 |
| 11421-211 | 2.10 | 10-30 | medium fast | 54 | 6 | 5 | 135 |
| 11421-241 | 2.40 | 10-30 | medium fast | 60 | 6 | 5 | 150 |
| 11421-270 | 2.70 | 10-30 | medium fast | 63 | 7 | 6 | 175 |
| 11421-300 | 3.00 | 10-30 | medium fast | 65 | 7 | 6 | 190 |
| 11421-242 | 2.40 | 15-50 | medium fast | 60 | 6 | 5 | 160 |
| 11421-271 | 2.70 | 20-60 | medium fast | 63 | 7 | 6 | 180 |
| 11421-301 | 3.00 | 30-60 | medium fast | 65 | 7 | 6 | 205 |
| 11421-243 | 2.40 | 30-70 | medium fast | 60 | 6 | 5 | 180 |
| 11421-244 | 2.40 | 40-90 | medium fast | 60 | 6 | 5 | 190 |
| 11421-272 | 2.70 | 40-90 | medium fast | 63 | 7 | 6 | 210 |
| 11421-302 | 3.00 | 40-90 | medium fast | 65 | 7 | 6 | 225 |



SWEEPFIRE



11421-211



11421-390

SWEEPFIRE TELE FLOAT

TELESKOPICKÝ PLAVAČKOVÝ PRUT | ML

Oba modely Tele Float ze série Sweepfire se vyznačují výraznou špičkovou akcí a dokáží dobře nahazovat plavačkové montáže na velké vzdálenosti.

| Prod. č. | Délka m | CW g | Akce | Transportní délka cm | Díly | Očka | Hmotnost g |
|-----------|------------|---------|-------------|-------------------------|------|------|---------------|
| 11421-360 | 3.60 | 10-45 | progressive | 74 | 8 | 7 | 250 |
| 11421-390 | 3.90 | 10-45 | progressive | 74 | 8 | 7 | 265 |



LEGALIS



HIGH MODULUS CARBON PLUS

- Uhlíkový blank HMC+®
- Korková / EVA rukojeť
- CNC strojově obráběné hliníkové sedlo navijáku
- Dvoupátková očka z oxidu titanu
- Šroubovací koncovka



11761-277



11761-308

LEGALIS TELE ALLROUND

UNIVERZÁLNÍ TELESKOPICKÝ PRUT | ML-H

Univerzální teleskopická řada Legalis Tele obsahuje velký výběr teleskopických prutů s krátkými díly. S transportní délkou pouhých 75 až 87cm lze tyto pruty snadno uložit do rybářské tašky nebo je jednoduše přepravovat v autě nebo na kole. Tato komplexní řada obsahuje pruty, které lze použít jak pro lov pstruhů, okounů a štik přívlači, tak i na lov běžných rybích druhů na plavanou. Blank prutů Legalis Tele z HMC+ uhlíkových vláken se semi-parabolickou akcí se během nahazování perfektně ohýbá a umožňuje velice daleké hody s montážemi i umělými nástrahami. Harmonická křivka ohybu minimalizuje riziko ztráty ryby během zdolávání.

Pruty jsou osazeny očky z oxidu titanu, CNC obráběným hliníkovým sedlem navijáku a ergonomicky navrženou korkovou/EVA rukojetí.

| Prod. č. | Délka m | CW g | Akce | Transportní délka cm | Díly | Očka | Hmotnost g |
|-----------|---------|--------|-------------|----------------------|------|------|------------|
| 11761-246 | 2.40 | 10-50 | medium fast | 75 | 5 | 5 | 170 |
| 11761-276 | 2.70 | 10-50 | medium fast | 79 | 6 | 5 | 195 |
| 11761-306 | 3.00 | 10-50 | medium fast | 82 | 6 | 5 | 215 |
| 11761-336 | 3.30 | 10-50 | medium fast | 83 | 6 | 5 | 240 |
| 11761-366 | 3.60 | 10-50 | medium fast | 87 | 6 | 5 | 275 |
| 11761-277 | 2.70 | 30-90 | medium fast | 79 | 6 | 5 | 215 |
| 11761-307 | 3.00 | 30-90 | medium fast | 82 | 6 | 5 | 225 |
| 11761-337 | 3.30 | 30-90 | medium fast | 83 | 6 | 5 | 250 |
| 11761-367 | 3.60 | 30-90 | medium fast | 87 | 6 | 5 | 280 |
| 11761-308 | 3.00 | 40-120 | medium fast | 82 | 6 | 5 | 235 |
| 11761-368 | 3.60 | 40-120 | medium fast | 87 | 6 | 5 | 295 |



SALTIGA

MADE IN FIELD

- Uhlíkový blank HVF®
- Konstrukce uhlíkových vláken X45®
- Spoj V-Joint® Put-over
- EVA koncovka klíčky
- Sedlo navijáku Fuji® DPS s dvojitou maticí
- Očka Fuji® SiC K-double leg
- Dvojitě vázaná očka
- Koncovka Pacbay
- Polo-pevné transportní pouzdro



11500-225

HVF



11500-255



SALTIGA AIR PORTABLE

CESTOVNÍ MOŘSKÝ PŘÍVLAČOVÝ PRUT | HXH | XH | XXH

Vícedílné pruty DAIWA Saltiga AP jsou navrženy pro nekompromisní použití v nejděsnějších podmínkách v tropických destinacích. Transportní délky od 67cm do 78cm umožňují snadnou přepravu v různých zavazadlech – drahé transportní tuby na pruty jsou od nynějška minulostí.

Sortiment řady Saltiga Air Portable nabízí pruty pro nekompromisní použití v tropech a dalších destinacích velkých ryb. Aby byl zajištěn bezpečný lov silně bojujících druhů ryb, jako jsou GT, Tuna, Cubera, Amberjack, Rooster & Co., musí být blank prutu, sedlo navijáku, očka a spoje té nejvyšší kvality. Blank z uhlíkových vláken HVF s technologií X45 je mimořádně odolný – přesné náhozy a kontrola nad prezentací nástrahy jsou samozřejmostí za všech okolností. Páteř prutů Saltiga nabízí obrovské silové rezervy pro kontrolu nad velkými exempláři během zdolávání a jejich odvedení od nebezpečných oblastí a útesů se zcela utaženou brzdou. Špičková akce umožňuje nahazování woblerů na velmi dlouhé vzdálenosti. Dvoupatková K-očka Fuji SiC odolávají i tomu nejděsnějšímu namáhání. Spoj V-Joint jsou vyztuženy speciálním materiálem z uhlíkových vláken BIAS, což vede k neuvěřitelně robustním spojům s perfektně harmonickou křivkou ohybu. Rozdíl oproti dvoudílnému prutu je těžké poznat! Originální sedla navijáku Fuji s dvojitým šroubením trvale jistí těžké navijáky a zabraňují uvolnění navijáku během souboje. Ergonomicky tvarované EVA rukojeti se příjemně drží, nabízejí optimální přenos síly a zabraňují příliš rychlému vyčerpání během rybolovu. Třídílný model o délce 1.70m byl vyvinut pro rychlé jigování ve středních až velkých hloubkách. Extrémně tuhý blank s vrhací zátěží 180-400g je perfektně vyvážený a nabízí obrovské silové rezervy pro souboj.

V závislosti na modelu jsou tyto pruty také velmi vhodné pro lov tresek a halibutů v Norsku!

| Prod. č. | Délka m | CW g | Akce | Transportní délka cm | Díly | Očka | Hmotnost g |
|-----------|---------|---------|-------------------|----------------------|------|------|------------|
| 11500-245 | 2.40 | 50-120 | extra fast / fast | 72 | 4 | 7 | 380 |
| 11500-255 | 2.55 | 50-160 | extra fast / fast | 74 | 4 | 7 | 415 |
| 11500-225 | 2.25 | 60-165 | extra fast / fast | 67 | 4 | 7 | 395 |
| 11500-175 | 1.70 | 180-400 | extra fast / fast | 78 | 3 | 6 | 365 |



Sevally
Fish Fighters



11500-175





GRANDWAVE SEA

- Uhlíkový blank HVF®
- Špičková EVA rukojeť
- Sedlo navijáku Fuji®
- Alkonitová Fuji® K-očka

S pruty ze série Grandwave nabízí DAIWA zkušeným mořským rybářům perfektní specializované pruty pro lov nejoblíbenějších ryb v Baltském a Severním moři i v Norsku. Společně s naším týmovým rybářem a kameramanem Arne Seiberlichem byla vytvořena mimořádná série prémiových speciálních prutů, která již byla intenzivně testována. Exkluzivní technologie DAIWA u blanků a prvotřídní komponenty a kvalita zpracování zaručují nejvyšší spolehlivost a výkon.

HVF



11882-247

11882-247

GRANDWAVE POLLOCK

JIGGER PRUT | M

Grandwave Pollock s vrhací zátěží 40-100g nabízí dokonalou zábavu při souboji s treskami tmavými a treskami pollack s pirkery a shady. Blank dokonale tlumí výpady zdolávaných ryb a snižuje riziko jejich ztráty.

| Prod. č. | Délka m | CW g | Akce | Transportní délka cm | Díly | Očka | Hmotnost g |
|-----------|---------|--------|-------------------|----------------------|------|------|------------|
| 11882-245 | 2.40 | 40-100 | extra fast / fast | 126 | 2 | 8 | 230 |

GRANDWAVE COD

JIGGER PRUT | H

Grandwave Cod umožňuje použití velkých shadů, těžkých pirkery a přírodních nástražních ryb. Tento prut je snadno schopen bojovat s treskami o hmotnosti nad 20kg nebo zkotřit velké halibuty. S délkou 2.40m není problém lovit na větší vzdálenost a také manipulace s ním na todi je pohodlná.

| Prod. č. | Délka m | CW g | Akce | Transportní délka cm | Díly | Očka | Hmotnost g |
|-----------|---------|---------|-------------------|----------------------|------|------|------------|
| 11882-246 | 2.40 | 150-300 | extra fast / fast | 126 | 2 | 8 | 245 |



GRANDWAVE



GRANDWAVE HALIBUT

PRUT NA LOV Z LODĚ | H

Pruty Halibut a Power Halibut byly vyvinuty pro nejvyšší disciplínu norského rybolovu. Halibut bezpochyby patří k nejsilnějším soupeřům, kteří během souboje vyžadují od rybáře a jeho vybavení vše. V tuto chvíli je dobré mít v rukou spolehlivé a odolné náčiní. Dva modely Grandwave Halibut byly přesně uzpůsobeny pro tento nekompromisní rybolov a vykazují optimální vlastnosti při prezentaci nástrahy i při zdolávání. Model 25lb je také perfektní volbou pro lov velkých tresek s multiplikátorem. Lehká parabolická akce dokonale tlumí výpady ryby a snižuje riziko její ztráty. Silná páteř u obou modelů nabízí dostatečné rezervy, aby dostala k hladině i opravdu těžké exempláře.

| Prod. č. | Délka m | TC lb | Akce | Transportní délka cm | Díly | Očka | Hmotnost g |
|-----------|---------|-------|------|----------------------|------|------|------------|
| 11882-221 | 2.25 | 15-25 | fast | 119 | 2 | 8 | 275 |

GRANDWAVE POWER HALIBUT

PRUT NA LOV Z LODĚ | XH

| Prod. č. | Délka m | TC lb | Akce | Transportní délka cm | Díly | Očka | Hmotnost g |
|-----------|---------|-------|------|----------------------|------|------|------------|
| 11882-222 | 2.25 | 30-40 | fast | 119 | 2 | 8 | 290 |

GRANDWAVE TRAVEL

CESTOVNÍ JIGGER PRUT | M | H | XH

Cestovní pruty s krátkou transportní délkou, které lze snadno přepravovat v kufru nebo jiném podobném zavazadle. Model o délce 2.25m se dokonale hodí pro nahazování velkých gumových nástrah na tresky a halibuty i pro klasické jigování. Verzi 2.40m lze použít jak z lodi, tak ze břehu a nabízí maximální zážitek ze zdolávání různých druhů tresek.

Prut o délce 2.10m s vrhací zátěží až 400g je správnou volbou, pokud je třeba použít těžké nástrahy v silném proudu nebo ve velkých hloubkách a pokud cílíte na halibuty a další velké ryby.

| Prod. č. | Délka m | CW g | Akce | Transportní délka cm | Díly | Očka | Hmotnost g |
|-----------|---------|---------|------|----------------------|------|------|------------|
| 11882-215 | 2.10 | 150-400 | fast | 58 | 4 | 8 | 225 |
| 11882-220 | 2.25 | 150-300 | fast | 63 | 4 | 8 | 230 |
| 11882-247 | 2.40 | 50-125 | fast | 66 | 4 | 8 | 215 |



DEEPDROP

LEOBRITZ

- Glatech® Construction Blank
- Konstrukce uhlíkových vláken X45X®
- Spoj V-Joint® Put-in
- Pevná EVA rukojeť
- Hliníkové sedlo navijáku ALPS® s dvojitou maticí
- Alkonitová Fuji® K-očka
- Vinutá očka
- Koncovka Fuji® Gimbal

GLATECH
Construction

ALPS™



X45X
X45 FULL SHIELD



11807-215

LEOBRITZ DEEPDROP

NEW

PRUT NA LOV Z LODĚ | VZ 200-600G

Prut Leobritz Deepdrop od společnosti DAIWA je skvělý v kombinaci s malým, ale výkonným elektrickým navijákem Leobritz 300. Je speciálně navržen pro středně těžký hlubokomořský rybolov s až 600g zátěžími na okouníky, hranáče a mořské mníky – ale je také perfektně vhodný pro jiggig v pelagické zóně na velké tresky.

Tenký, velmi lehký, ale výkonný blank z HVF uhlíku ve spodní části v kombinaci s exkluzivní technologií DAIWA Glatech v horní části poskytuje dokonalé spojení síly a citlivosti. Blank je prakticky nezlomitelný i v podmínkách extrémního rybolovu při velkém zatížení z hloubky.

Citlivá špička indikuje i jemné záběry ve velkých hloubkách a díky progresivní, poloparabolické akci zabraňuje ztrátě ryby při zdolávání.

Díky technologii X45X byla na povrch blanku nanesena vrstva speciálních uhlíkových vláken pod úhlem 45 stupňů – to výrazně zlepšuje vlastnosti blanku při velkém zatížení.

Originální spojka V-joint put-in umožňuje konstrukci vynikajících tenkých a lehkých špiček, které zlepšují vyvážení a zajišťují dokonalou křivku ohybu. Použití materiálu Glatech ve špičkové části zajišťuje vysokou pružnost a maximální odolnost.

Originální očka Fuji Alconite K snižují riziko zamotání a jsou dalším kvalitním prvkem tohoto prutu, který je vybavený originálním hliníkovým sedlem navijáku ALPS s dvojitou šroubovací maticí, která pevně drží váš naviják.

Prut Leobritz Deepdrop doporučujeme pro lov okouníků v hloubkách kolem 180m.

| Prod. č. | Délka m | CW g | Akce | Transportní délka cm | Díly | Očka | Hmotnost g |
|-----------|---------|---------|-------------|----------------------|------|------|------------|
| 11807-215 | 2.15 | 200-600 | medium fast | 111 | 2 | 9 | 355 |



Tanacom

- Uhlíkový blank HVF®
- Spoj V-Joint® Put-in
- Pevná EVA rukojeť
- Hliníkové sedlo navijáku ALPS® s dvojitou maticí
- Očka ALPS®
- Vinutá očka
- Koncovka Fuji® Gimbal

HVF
ALPS™



11806-216



TANACOM ULTRA DEEP

NEW

PRUT NA HLUBINNÝ LOV Z LODĚ | VZ -1000G

Speciální prut pro použití s elektrickými navijáky – název mluví za vše!

S prutem Tanacom Ultra Deep získáte dokonalý nástroj pro lov ve velkých hloubkách od 150m do více než 250m. Výkonný blank z uhlíkových vláken HVF je vhodný pro zátěže až do 1000g. Citlivá barevná špička také indikuje jemné záběry v hloubce a snižuje riziko ztráty ryby během zdolávání. Očka ALPS, která jsou speciálně navržena pro náročné použití na lodích, nemají žádné vnitřní kroužky, a proto jsou obzvláště vhodná pro tento náročný a nekompromisní rybolov. Vysoce kvalitní strojově obráběné hliníkové sedlo navijáku vyrobené společností ALPS pevně drží váš těžký elektrický naviják na místě díky přídavné dvojitě šroubovací matici.

| Prod. č. | Délka m | CW g | Akce | Transportní délka cm | Díly | Očka | Hmotnost g |
|-----------|---------|----------|-------------|----------------------|------|------|------------|
| 11806-216 | 2.10 | 400-1000 | medium fast | 110 | 2 | 9 | 470 |



SEALINE X'TREME INTERLINE

Četné ulovené velké exempláře, jako jsou halibuti přes 300 liber a tresky přes 60 liber, jsou důvodem, proč se řada Sealine X'treme Interline stala legendou mezi mořskými pruty.

Nejvyšší standardy týkající se zpracování a osvědčené technologie, jako jsou uhlíková vlákna HVF, technologie X45 a spoje V-Joint, jsou pilíři spolehlivosti a dlouhé životnosti i za nejděsnějších podmínek rybolovu na volném moři.

- Uhlíkový blank HVF®
- Konstrukce uhlíkových vláken X45®
- Spoj V-Joint® Put-in
- Rukojeť ze smršťovačky
- Originální sedlo navijáku DAIWA®
- Šroubovací špičkové očko
- Koncovka Gimbal

HVF

V-JOINT

X45

SEALINE

INTERLINE



11845-226



11845-225



SEALINE X'TREME INTERLINE LIGHT

INLINE JIGGOVÝ PRUT

U modelů Light Pilk z řady Sealine X'treme nabízí DAIWA osvědčenou technologii Interline na blankách s upravenou akcí, které jsou určeny pro lehký jigging a použití shadů. Modely Light Pilk jsou vhodné zejména pro lov tresek v malých a středních hloubkách s nástrahami do 250g. Stejně rozdělený model lze pohodlně přepravovat a 4-dílnou cestovní verzi Travel s pouhými 65cm transportní délkou lze perfektně uložit při cestování letadlem. Stejně jako zavedené těžké modely jsou i pruty Sealine Interline Light Pilk perfektními spolehlivými společníky při mořském rybolovu!

| Prod. č. | Délka m | CW g | Akce | Transportní délka cm | Díly | Očka | Hmotnost g |
|-----------|---------|---------|-------------|----------------------|------|------|------------|
| 11845-225 | 2,25 | 100-250 | medium fast | 119 | 2 | 2 | 335 |
| 11845-226 | 2,25 | 100-250 | medium fast | 65 | 4 | 2 | 330 |



SEALINE



HVF



- Uhlíkový blank HVF®
- Konstrukce uhlíkových vláken X45®
- Spoj V-Joint® Put-in
- Rukojeť ze smršťovačky
- Šroubovací špičkové očko
- Koncovka Gimbal



SEALINE

— INTERLINE —

X'TREME | TRAVEL



11846-215



11846-235

SEALINE X'TREME INTERLINE

INLINE PRUT NA LOV Z LODĚ | 15-30LB | 30-50LB

Prut Sealine Interline 15-30lb je perfektní volbou pro lov různých druhů tresek nebo halibutů s lehčím náčiním. Rychlé výpady jsou hladce absorbovány a efektivně je zabráněno případnému uvolnění háčku a ztrátě ryby.

Model 30-50lb pokrývá celou řadu těžkého mořského rybolovu s nástrahami na halibuta, tresku, linga a wolffische. Citlivá špička spolehlivě indikuje i nejjemnější záběry a silná páteř umožňuje zvládnout i souboje se 100kg obry!

V případě poškození lze špičku vyměnit během několika sekund díky speciálnímu šroubovacímu systému.

| Prod. č. | Délka m | LC lb | Akce | Transportní délka cm | Díly | Očka | Hmotnost g |
|-----------|---------|-------|-------------|----------------------|------|------|------------|
| 11845-235 | 2.35 | 15-30 | medium fast | 158 | 2 | 2 | 480 |
| 11845-236 | 2.35 | 30-50 | medium fast | 162 | 2 | 2 | 505 |



X'TREME



11845-236



11846-236



SEALINE X'TREME TRAVEL INTERLINE

CESTOVNÍ INLINE PRUT NA LOV Z LODĚ | 15-30LB | 30-40LB

Cestovní pruty Sealine X'treme Interline Travel od společnosti DAIWA jsou oblíbené zejména mezi rybáři, kteří hledají dobrodružství v severním Norsku. Díky mimořádné akci, kterou lze jen stěží odlišit od dvoudílných prutů, mají tyto pruty také obrovskou fanouškovskou základnu mezi rybáři, kteří cestují do blízkých rybářských destinací autem nebo letadlem.

Řada těchto exkluzivně vybavených cestovních prutů obsahuje odpovídající pruty pro většinu běžných rybolovných technik pro lov různých druhů tresek a halibutů, stejně jako pro hlubinný mořský lov okouna a linga.

Třídílný model s hmotností 30-40lb je určen pro použití pilkrů mezi 100g a 300g, stejně jako pro XL shady do 30cm a těžké jigové hlavičky. Měkká špička perfektně katapultuje nástrahu, zatímco silná páteř nabízí obrovské silové rezervy – velké halibuty a tresky je možné zdolat bez kompromisů!

Čtyřdílné modely se vejdou téměř do každého kufru a jsou ideální pro rybářské výlety letadlem na sever. Harmonická akce špičky spolehlivě indikuje záběr a zabraňuje uvolnění háčku a ztrátě ryby během souboje. S pomocí silné páteře lze bezpečným způsobem ovládat i velké mořské predátory, jako jsou různé druhy tresek nebo halibuti. Rybářská zábava zaručena kdykoliv!

Tyto pruty jsou k dispozici buď se šroubovacím sedlem navijáku DAIWA, nebo se sedlem navijáku Fuji (11846-236). V případě poškození lze špičku vyměnit během několika sekund díky speciálnímu šroubovacímu systému.

| Prod. č. | Délka m | LC lb | Akce | Transportní délka cm | Díly | Očka | Hmotnost g |
|-----------|---------|-------|-------------|----------------------|------|------|------------|
| 11846-235 | 2.35 | 15-30 | medium fast | 65 | 4 | 2 | 355 |
| 11846-236 | 2.35 | 15-30 | medium fast | 65 | 4 | 2 | 325 |
| 11846-215 | 2.13 | 30-40 | medium fast | 77 | 3 | 2 | 410 |

SEALINE



SEALINE PILK

S pruty Sealine Pilk nabízí DAIWA širokou škálu moderních mořských prutů pro rybolov v Baltském a Severním moři i v Norsku.

- Uhlíkový blank HMC+®
- EVA / smršťovačka rukojeť
- Sedlo navijáku Seaguide® XSS
- Dvojpatková očka Seaguide®
- Koncovka Gimbal



SEALINE PILK

JIGGER PRUT | MH | H | XH | XXH

Tyto pruty vyrobené z vysoce modulovaných uhlíkových vláken jsou vybaveny inovativními komponenty a nabízejí skvělý zážitek z rybolovu. Rukojeť se smršťovačkou se stará o perfektní úchyt a v případě potřeby ji lze snadno vyčistit. Horní EVA rukojeť byla zvolena o něco kratší a je přímo připevněna k blanku pomocí smršťovačky. To umožňuje optimální ovládní během souboje s velkými mořskými predátory. Špičková akce prutů Sealine perfektně absorbuje klepání hlavou a výskoky chycených ryb, zatímco tuhá páteř nabízí dostatek síly pro kontrolu i nad velkými exempláři během zdolávání.

Sedlo navijáku Seaguide Alien je díky svému tvaru obzvláště příjemné na uchopení a umožňuje dlouhodobý rybolov bez únavy. Očka Seaguide odolná vůči slané vodě s vložkami Zirconia snadno odolávají extrémním podmínkám při mořském rybolovu a umožňují použití navijáku s pevnou cívkou i multiplikátorů.

Pruty vybavené gumovým závěsem pro bezpečné uložení v držáku prutu na lodi.

| Prod. č. | Délka m | CW g | Akce | Transportní délka cm | Díly | Očka | Hmotnost g |
|-----------|---------|---------|-------------|----------------------|------|------|------------|
| 11350-210 | 2.10 | 40-100 | medium fast | 111 | 2 | 7 | 250 |
| 11350-270 | 2.70 | 40-100 | medium fast | 141 | 2 | 7 | 315 |
| 11350-240 | 2.40 | 80-200 | medium fast | 125 | 2 | 7 | 305 |
| 11350-275 | 2.70 | 80-200 | medium fast | 141 | 2 | 7 | 370 |
| 11350-245 | 2.40 | 150-300 | medium fast | 125 | 2 | 7 | 320 |
| 11350-215 | 2.10 | 150-300 | medium fast | 111 | 2 | 7 | 270 |
| 11350-225 | 2.25 | 200-500 | medium fast | 118 | 2 | 8 | 315 |



11350-215



11350-270



11351-245

SEALINE TRAVEL PILK

CESTOVNÍ JIGGER PRUT | H | XH

S transportní délkou pouhých 66cm se čtyřdílné modely řady Sealine Pilk perfektně vejdou do zavazadel.

Blank z HMC+ uhlíkových vláken je velmi tenký a lehký. Pruty Sealine Travel Pilk navíc vykazují křivku ohybu, kterou je těžké odlišit od dvoudílných prutů.

S celkovou délkou 2.40m a vrhací zátěží 200g nebo 300g pokrývají tyto pruty nejdůležitější oblasti použití při rybolovu s pilkry nebo s velkými shady pro lov různých druhů tresek nebo pro lehčí lov halibutů.

Pruty vybavené gumovým závěsem pro bezpečné uložení v držáku prutu na lodi.

| Prod. č. | Délka m | CW g | Akce | Transportní délka cm | Díly | Očka | Hmotnost g |
|-----------|---------|---------|-------------|----------------------|------|------|------------|
| 11351-240 | 2.40 | 80-200 | medium fast | 66 | 4 | 7 | 300 |
| 11351-245 | 2.40 | 150-300 | medium fast | 66 | 4 | 7 | 315 |

BG OFFSHORE

DAIWA nabízí ucelenou řadu mořských prutů pro rybolov v Norsku, Baltském moři a v tropech, která ladí se sérií navijáků BG.

Řada BG obsahuje pruty pro lov tresek a halibutů s přírodními nástrahami, ale zahrnuje také modely pro povrchový lov Mahi Mahi a GT s nástrahami stickbait a popper. Do řady BG patří také pruty na jigging pro lov kranasů nebo na hlubinný lov okounů.

Tato řada samozřejmě nabízí i cestovní pruty s krátkými díly pro nejběžnější způsoby mořského rybolovu, zejména pro lov v Norsku.

Robustní blank HMC+ je vybaven očky z oxidu titanu, která jsou odolná vůči slané vodě, sedlem navijáku DPS-H nebo DPS s bezpečnostním závitem a odolnou EVA rukojetí. Tyto vlastnosti dělají z prutů BG spolehlivého společníka při nekompromisních rybářských výpravách do oceánů po celém světě.



- Uhlíkový blank HMC+®
- Omotávka nití
- Dělená EVA rukojeť
- Očka z oxidu titanu odolná vůči slané vodě

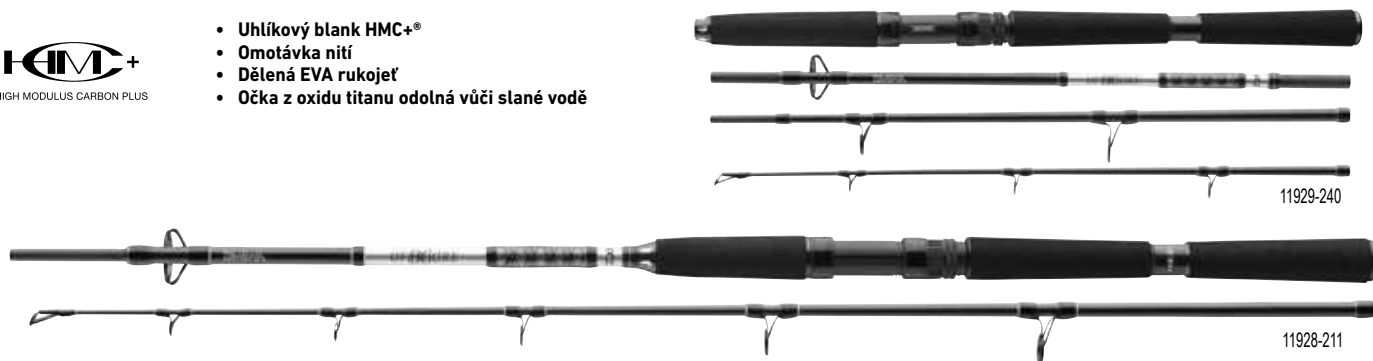

BG OFFSHORE PILK

JIGGER PRUT | H | XH

Univerzálně použitelné jiggové a shadové pruty, které lze použít jak pro lov z lodi, tak pro lov ze břehu.

Lehčí modely BG Offshore Pilk byly navrženy pro pobřežní lov tresek v Baltském a Severním moři a také v norských fjordech.

| Prod. č. | Délka m | CW g | Akce | Transportní délka cm | Díly | Očka | Hmotnost g |
|-----------|---------|--------|------|----------------------|------|------|------------|
| 11928-210 | 2.10 | 40-125 | fast | 109 | 2 | 7 | 235 |
| 11928-240 | 2.40 | 40-125 | fast | 124 | 2 | 7 | 265 |
| 11928-270 | 2.70 | 40-125 | fast | 141 | 2 | 7 | 300 |
| 11928-241 | 2.40 | 50-165 | fast | 126 | 2 | 7 | 255 |
| 11928-271 | 2.70 | 50-165 | fast | 141 | 2 | 7 | 270 |
| 11928-300 | 3.00 | 50-165 | fast | 156 | 2 | 7 | 285 |

BG OFFSHORE BOAT

PRUT NA LOV Z LODĚ | XXH

Dva modely BG Offshore Boat se ideálně hodí pro aktivní lov velkých tresek a halibutů. Jsou perfektní pro použití velkých shadů, nástražních ryb nebo pilkrů.

| Prod. č. | Délka m | CW g | Akce | Transportní délka cm | Díly | Očka | Hmotnost g |
|-----------|---------|---------|-------------|----------------------|------|------|------------|
| 11928-211 | 2.10 | 150-400 | medium fast | 110 | 2 | 7 | 220 |
| 11928-242 | 2.40 | 150-400 | medium fast | 126 | 2 | 7 | 250 |

BG OFFSHORE TRAVEL

CESTOVNÍ JIGGER PRUT | H | XH | XXXH

Cestovní pruty s krátkými díly, pevným spojem a rovnoměrným ohybem. Vyrobeny pro nejpobulárnější cílové ryby a způsoby rybolovu v Norsku, Severním moři a Baltském moři.

| Prod. č. | Délka m | CW g | Akce | Transportní délka cm | Díly | Očka | Hmotnost g |
|-----------|---------|---------|------|----------------------|------|------|------------|
| 11929-225 | 2.25 | 150-500 | fast | 62 | 4 | 7 | 245 |
| 11929-240 | 2.40 | 40-125 | fast | 65 | 4 | 7 | 235 |
| 11929-241 | 2.40 | 50-200 | fast | 65 | 4 | 7 | 240 |
| 11929-270 | 2.70 | 50-200 | fast | 73 | 4 | 7 | 275 |



BG SEA JIGGER

MOŘSKÝ PŘÍVLAČOVÝ PRUT | XXH

Pro úspěšný rychlý jiggung s těžkými kovovými jiggy jsou potřeba pruty se speciálními vlastnostmi a kvalitami. Tento druh rybolovu vyžaduje od vašeho náčiní vše – použitý blank HMC+ v kombinaci s prémiovými očky z oxidu titanu snadno odolá i nejtvrdější zátěži při náročném jiggingu a rychlému navíjení těžkých nástrah. Velmi robustní blank přesně poskytuje všechny potřebné vlastnosti pro rychlé uvedení nástrahy do pohybu a pro zdolání silných ryb. Perfektní nástroj pro lov kranasů!

| Prod. č. | Délka m | CW g | Akce | Transportní délka cm | Díly | Očka | Hmotnost g |
|-----------|---------|---------|------|----------------------|------|------|------------|
| 11928-170 | 1.70 | 150-400 | fast | 108 | 1+1 | 6 | 265 |

BG POPPER

MOŘSKÝ PŘÍVLAČOVÝ PRUT | XH

BG Popper byl vyvinut pro lov s povrchovými nástrahami, jako jsou velké stickbaity a poppery. Poněkud měkčí špička v kombinaci se silnou páteří snadno vrhá povrchové nástrahy o hmotnosti 70-120g na velké vzdálenosti. Extra velká očka odolná vůči slané vodě umožňují bezproblémové použití silných šokových vlasců a dlouhých návazců.

BG Popper se také perfektně hodí pro těžký lov halibutů s velkými gumovými nástrahami v Norsku!

| Prod. č. | Délka m | CW g | Akce | Transportní délka cm | Díly | Očka | Hmotnost g |
|-----------|---------|--------|------|----------------------|------|------|------------|
| 11928-230 | 2.30 | 40-150 | fast | 120 | 2 | 7 | 330 |

BG DEEP SEA

PRUT NA LOV Z LODĚ | XH | XXH

S modely Deep Sea řady BG nabízí DAIWA vynikající pruty pro hlubinný lov tresek, halibutů nebo okounů.

Očka a akce těchto extrémně robustních blanků byly dokonale přizpůsobeny potřebám různých technik hlubinného rybolovu s přirozenými i umělými nástrahami. Díky dlouhé přední části rukojeti máte dostatek síly na rychlé zdolání silných ryb.

Prut BG Deep Sea 11928-175 má poněkud tužší blank, a tak se dokonale hodí k lovu ve velkých hloubkách s umělými nástrahami a pilkry – ideální na tresky a halibuty.

Pro bezpečné upevnění i velmi těžkých multiplikátorů byly modely Deep Sea vybaveny sedlem navijáku DPS-H a bezpečnostním šroubem.

| Prod. č. | Délka m | CW g | LC lb | Akce | Transportní délka cm | Díly | Očka | Hmotnost g |
|-----------|---------|---------|-------|-------------|----------------------|------|------|------------|
| 11928-175 | 1.75 | 100-300 | 30 | medium fast | 114 | 1+1 | 7 | 305 |
| 11928-221 | 2.20 | 150-300 | 30 | medium fast | 116 | 2 | 9 | 350 |
| 11928-220 | 2.20 | 150-400 | 30-40 | medium fast | 115 | 2 | 9 | 380 |

BG



- Blank z uhlíkového kompozitu
- Spolehlivý spoj Put-in
- Pevná EVA rukojeť
- Pevné šroubovací sedlo navijáku
- Očka z oxidu titanu odolná vůči slané vodě
- Vinutá očka
- Hliníková gimbal koncovka



11929-165



11929-166



BG BIG GAME

NEW

PRUT NA LOV Z LODĚ | 20-30LB | 30-50LB

Třídílné blanky 30lbs a 50lbs prutů jsou ideální volbou pro výpravy do Karibiku a dalších tropických oblastí, Středozemního a Jaderského moře. Výkonné, extrémně pružné blanky vyrobené z kompozitního materiálu mají dostatek síly, aby si poradily se silnými bojovníky z teplých vod, speciálně s menšími tuňáky, kranasy, mahi mahi atd. Kompaktní transportní délka pouhých 69cm umožňuje snadnou přepravu a uložení do běžného zavazadla. Nepotřebujete drahý přepravní tubus!

Model 30-50lbs je vybaven válečkovým špičkovým očkem. Měkčí 20-30lbs model je osazen normálním špičkovým očkem s keramickým kroužkem. Oba modely disponují vysoce kvalitním, extrémně odolným hliníkovým sedlem navijáku a zdolávací gimbal koncovkou. S těmito pruty BG Big Game jste připraveni bojovat s nejsilnějšími mořskými predátory.

| Prod. č. | Délka m | TC lb | Akce | Transportní délka cm | Díly | Očka | Hmotnost g |
|-----------|------------|----------|-------------|-------------------------|------|------|---------------|
| 11929-165 | 1.68 | 20-30 | progressive | 69 | 3 | 7 | 520 |
| 11929-166 | 1.68 | 30-50 | progressive | 68 | 3 | 7 | 560 |



SEAHUNTER X

Pruty pro lov různých cílových ryb z řady Seahunter X byly optimalizovány pro příslušnou oblast použití a jednotlivé metody rybolovu. Pruty Seahunter X jsou skvěle vybaveny očky Seaguide odolnými proti slané vodě, blanky z uhlíkových vláken HMC+, robustními spoji a protiskluzovými EVA rukojeťmi a jsou k dispozici s vynikajícím poměrem ceny a výkonu.

- Uhlíkový blank HMC+®
- Spoj Spigot Put-over
- Špičková EVA rukojeť
- Sedlo navijáku DPS
- Špička z uhlíkových vláken, barevně kontrastní
- Očka Seaguide® z oxidu titanu

HMC+
HIGH MODULUS CARBON PLUS

seaguide
PRECISION ROD COMPONENTS



SEAHUNTER X PILK HERRING

JIGGER PRUT | M

Model Herring z řady Seahunter X má poněkud měkčí špičku a silnější páteř. Spolehlivě indikuje záběry a umožňuje dlouhé náhozy se sledovými montážemi i snadné navedení úlovku k lodi nebo ke břehu.

| Prod. č. | Délka m | CW g | Akce | Transportní délka cm | Díly | Očka | Hmotnost g |
|-----------|---------|-------|-------------------|----------------------|------|------|------------|
| 11533-270 | 2.70 | 30-60 | extra fast / fast | 142 | 2 | 8 | 185 |

SEAHUNTER X PILK MACKEREL

JIGGER PRUT | H

S makrelovým prutem nepředstavuje problém ani souboj s několika rybami najednou. Blank nabízí dostatečné silové rezervy, abyste zdolali i tyto silné ryby a snadno je navedli k lodi.

| Prod. č. | Délka m | CW g | Akce | Transportní délka cm | Díly | Očka | Hmotnost g |
|-----------|---------|--------|------|----------------------|------|------|------------|
| 11533-260 | 2.60 | 60-180 | fast | 134 | 2 | 8 | 235 |

SEAHUNTER X PILK COALFISH

JIGGER PRUT | H

Pruty pro lov tresek tmavých jsou ideální pro použití se shady nebo menšími pilkry a nabízejí obrovský zážitek ze zdolávání. Harmonická akce prutů spolehlivě zabraňuje ztrátě ryby během souboje a poskytuje dobré odhozové vzdálenosti při lovu z lodi i břehu.

| Prod. č. | Délka m | CW g | Akce | Transportní délka cm | Díly | Očka | Hmotnost g |
|-----------|---------|--------|------|----------------------|------|------|------------|
| 11533-245 | 2.40 | 40-120 | fast | 127 | 2 | 6 | 200 |
| 11533-275 | 2.70 | 40-120 | fast | 140 | 2 | 6 | 230 |



SEA HUNTER

SEAHUNTER X PILK COD

JIGGER PRUT | XH

Pruty pro lov tresek se silnou špičkou a silnou páteří, které atraktivně uvedou do pohybu shady a pilkry a nevzdávají se ani při souboji s extra velkými protivníky! Seahunter X Pilk Cod jsou spolehlivými společníky na německých mořích i ve skandinávských pobřežních vodách.

| Prod. č. | Délka m | CW g | Akce | Transportní délka cm | Díly | Očka | Hmotnost g |
|-----------|---------|---------|------|----------------------|------|------|------------|
| 11533-246 | 2.40 | 100-200 | fast | 124 | 2 | 6 | 215 |
| 11533-276 | 2.70 | 100-200 | fast | 140 | 2 | 6 | 250 |

SEAHUNTER X SEA TROUT

PRUT NA MOŘSKÉ PSTRUHY | ML

Seahunter X Sea Trout je ideální prut pro lov mořských pstruhů v německém Baltském moři a skandinávských pobřežních oblastech. Štíhlý lehký blank se vyznačuje příjemnou manipulací a nabízí dostatečnou silovou rezervu pro zdolání i velkých exemplářů. Díky poloparabolické akci blanku HMC+ se prut plně ohýbá při nahazování a spolehlivě katapultuje nástrahy na velké vzdálenosti. Prudké výpady jsou perfektně absorbovány. Je vybaven spigotovým spojem.

| Prod. č. | Délka m | CW g | Akce | Transportní délka cm | Díly | Očka | Hmotnost g |
|-----------|---------|-------|-------------|----------------------|------|------|------------|
| 11533-312 | 3.10 | 10-40 | medium fast | 160 | 2 | 9 | 185 |

SEAHUNTER X TELE SURF

SURFOVÝ PRUT | MH

Seahunter X Tele Surf je připraven k použití během několika sekund a spolehlivě katapultuje na velké vzdálenosti až 180g zátěže. Štíhlý blank z uhlíkových vláken HMC+ se během nahazování plně ohýbá a indikuje i jemné záběry s velkou přesností. Je vybaven prvotřídními očky Seaguide odolnými vůči slané vodě a rukojetí ze smršťovačky X-pattern.

| Prod. č. | Délka m | CW g | Akce | Transportní délka cm | Díly | Očka | Hmotnost g |
|-----------|---------|--------|-------------|----------------------|------|------|------------|
| 11535-395 | 3.90 | 60-180 | medium fast | 146 | 6 | 6 | 420 |



SEA HUNTER

- Uhlíkový blank HMC+®
- Spolehlivý spoj Put-in
- Rukojeť ze smršřovačky
- Sedlo navijáku DPS
- Očka z oxidu titanu odolná vůči slané vodě

SURF CASTING
POWER CASTING PERFORMANCE



HMC+
HIGH MODULUS CARBON PLUS



11535-390



SEAHUNTER X SURF

NEW

SURFOVÝ PRUT | H

Pruty Seahunter X Surf potěší rychlými a výkonnými blanky s tenkým průměrem. Lehké uhlíkové blanky HMC+ se během náhozu dokonale ohýbají a snadno si poradí s těžkými surfy nástrahami, přičemž poskytují vynikající nahazovací vzdálenosti. Kvalitní smršřovačka na konci rukojeti zajišťuje pevný úchop a pohodlnou manipulaci při nahazování. Špička ve tmě svítící je o něco měkčí a indikuje i citlivé záběry za špatných povětrnostních podmínek a ve tmě.

Pruty jsou osazeny titan-oxidovými očky a robustním sedlem navijáku DPS.

| Prod. č. | Délka m | CW g | Akce | Transportní délka cm | Díly | Očka | Hmotnost g |
|-----------|---------|---------|-------------|----------------------|------|------|------------|
| 11535-390 | 3.90 | 100-250 | progressive | 136 | 3 | 7 | 455 |
| 11535-420 | 4.20 | 100-250 | progressive | 147 | 3 | 7 | 525 |
| 11535-450 | 4.50 | 100-250 | progressive | 157 | 3 | 7 | 610 |



- Uhlíkový blank HMC+®
- Spolehlivý spoj Put-in
- Ergonomická rukojeť
- Šroubovací sedlo navijáku
- Očka z oxidu titanu odolná vůči slané vodě



WINDCAST SURF

SURFOVÝ PRUT | VZ -200G

Štíhlý blank a silná páteř – vyrobeno pro daleké náhozy

Pruty Windcast Surf byly vyrobeny speciálně pro lov na Baltu a v Severním moři a kombinují štíhlý blank se silnou páteří, což znamená dlouhé nahazovací vzdálenosti - poněkud měkčí špička zajišťuje optimální indikaci záběrů. Prut optimálně rozkládá váhu po celé délce blanku s nahazovací vahou od 150g do 180g a umožňuje vám dosáhnout dlouhých nahazovacích vzdáleností.

| Prod. č. | Délka m | CW g | Akce | Transportní délka cm | Díly | Očka | Hmotnost g |
|-----------|---------|---------|-------------|----------------------|------|------|------------|
| 11808-420 | 4.20 | 100-200 | medium fast | 147 | 3 | 8 | 535 |



LINE PROGRAM 2025





BRAIDES LINES



Morethan 12 Braid

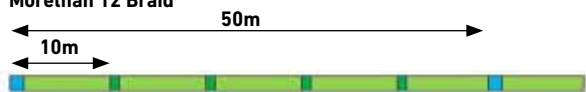

- 12 vláken, kulatý tvar
- Silikonová povrchová úprava
- 10m barevná značka
- Extrémně vysoká nosnost
- Extrémně vysoká nosnost v mokrém uzlu
- Extrémně vysoká odolnost proti oděru
- Extrémně nízký třecí odpor
- Vyrobeno v Japonsku

12 BRAID

Šňůry 12 Braid od DAIWY patří k tomu nejlepšímu, co je na současném světovém trhu dostupné. Tyto velmi kvalitní, pletené šňůry nabízí doposud nepoznaný zážitek z nahazování a rybaření.

Díky pevnému splétání a silikonovému povrchu připomínají tyto pletenky vlasec a velice snadno a tiše kloužou očky prutu. Hladký povrch šňůry redukuje tření až o 18%, a zajišťuje tak dosažení extrémních vzdáleností při nahazování. Optimalizací výrobních procesů a aplikací těch nejvyšších japonských standardů, překoná tato šňůra silou v tahu všechny ostatní pletenky stejného průměru až o 20%. V porovnání s konvenčními pletenými šňůrami je odolnost proti oděru zvýšená až o 72%.

MORETHAN 12 BRAID EX+SI

PLETENÁ ŠŤŮRA | LIME GREEN

Pletené šňůry 12 Morethan v barvě lime green jsou nyní dostupné se značením každých 10m, a umožní vám tak snadno sledovat délku vašeho náhozu, nebo hloubku, ve které rybaříte.

| Prod. č. | Barva | Návin m | Ø mm | Nosnost kg | Nosnost lb |
|-----------|------------|---------|------|------------|------------|
| 12695-008 | lime green | 135 | 0.08 | 5.80 | 13.0 |
| 12695-010 | lime green | 135 | 0.10 | 7.30 | 16.0 |
| 12695-012 | lime green | 135 | 0.12 | 10.20 | 22.0 |
| 12695-014 | lime green | 135 | 0.14 | 12.20 | 27.0 |
| 12695-016 | lime green | 135 | 0.16 | 14.00 | 31.0 |
| 12695-018 | lime green | 135 | 0.18 | 16.20 | 36.0 |

| Prod. č. | Barva | Návin m | Ø mm | Nosnost kg | Nosnost lb |
|-----------|------------|---------|------|------------|------------|
| 12695-308 | lime green | 300 | 0.08 | 5.80 | 13.0 |
| 12695-310 | lime green | 300 | 0.10 | 7.30 | 16.0 |
| 12695-312 | lime green | 300 | 0.12 | 10.20 | 22.0 |
| 12695-314 | lime green | 300 | 0.14 | 12.20 | 27.0 |
| 12695-316 | lime green | 300 | 0.16 | 14.00 | 31.0 |
| 12695-318 | lime green | 300 | 0.18 | 16.20 | 36.0 |



SALTIGA 12 BRAID EX+SI

PLETENÁ ŠŤŮRA | MULTI-COLOR

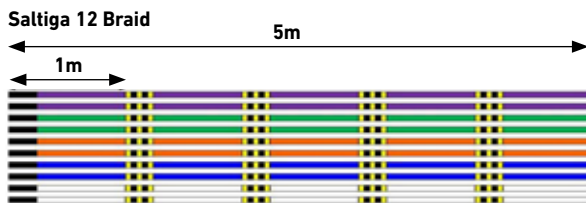

4-Braid

8-Braid

12-Braid

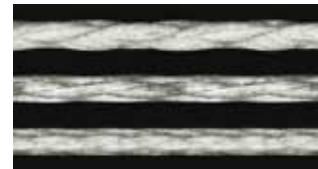

Šňůra 12 Saltiga v limetkově zelené barvě je k dispozici s 10m značkami, které vám umožní snadno sledovat vzdálenost náhozu nebo hloubku lovu.

| Prod. č. | Barva | Návin m | Ø mm | Nosnost kg | Nosnost lb |
|-----------|-------------|---------|------|------------|------------|
| 12696-314 | multi-color | 300 | 0.14 | 12.20 | 27.0 |
| 12696-316 | multi-color | 300 | 0.16 | 14.00 | 31.0 |
| 12696-318 | multi-color | 300 | 0.18 | 16.20 | 36.0 |
| 12696-326 | multi-color | 300 | 0.26 | 24.80 | 55.0 |
| 12696-330 | multi-color | 300 | 0.30 | 30.70 | 68.0 |
| 12696-333 | multi-color | 300 | 0.33 | 39.70 | 88.0 |
| 12696-335 | multi-color | 300 | 0.35 | 45.30 | 100.0 |
| 12696-345 | multi-color | 300 | 0.45 | 53.40 | 118.0 |

| Prod. č. | Barva | Návin m | Ø mm | Nosnost kg | Nosnost lb |
|-----------|-------------|---------|------|------------|------------|
| 12696-614 | multi-color | 600 | 0.14 | 12.20 | 27.0 |
| 12696-616 | multi-color | 600 | 0.16 | 14.00 | 31.0 |
| 12696-618 | multi-color | 600 | 0.18 | 16.20 | 36.0 |
| 12696-626 | multi-color | 600 | 0.26 | 24.80 | 55.0 |
| 12696-630 | multi-color | 600 | 0.30 | 30.70 | 68.0 |
| 12696-633 | multi-color | 600 | 0.33 | 39.70 | 88.0 |
| 12696-635 | multi-color | 600 | 0.35 | 45.30 | 100.0 |
| 12696-645 | multi-color | 600 | 0.45 | 53.40 | 118.0 |



- 12 vláken, kulatý tvar
- Silikonová povrchová úprava
- Změna barvy každých 10m s označením metrů
- Extrémně vysoká nosnost
- Extrémně vysoká nosnost v mokřém uzlu
- Extrémně vysoká odolnost proti oděru
- Extrémně nízký třecí odpor
- Vyrobeno v Japonsku





TOURNAMENT X8 BRAID EVO+

TOURNAMENT EVO+



Dobře známá pletená šňůra Tournament 8 byla ještě zdokonalena, a tak vznikla verze Evo+.

Zejména povrchový potah byl vylepšen větším množstvím silikonu, což vede k menšímu tření během náhozu a delším hodům. Navíc je redukován zvuk vznikající při průchodu očky. Díky tomu je nová šňůra Tournament 8 Braid Evo technicky jednou ze světově nejlepších šňůr na trhu. Povrch verze Evo se netrhá a nepraská, a to ani při častém použití, a udržuje si kulatý profil. U nového obalu jsme také navíc snížili použití plastového materiálu o více než 50%.

- 8 vláken, absolutně kulatý tvar
- Silikonová povrchová úprava
- Vysoká nosnost
- Vysoká nosnost v mokřém uzlu
- Nulová průtažnost
- Vyrobeno v Japonsku



TOURNAMENT X8 BRAID EVO+

Dostupné barvy: tmavě zelená, bílá, chartreuse, multi-color (vícebarevná)

TOURNAMENT X8 BRAID EVO+

PLETENÁ ŠŤŮRA | BÍLÁ



Bílá šňůra je vhodná pro přívlačový lov během noci a za těžkých světelných podmínek, proto jsme do nabídky nově zařadili bílou verzi šňůry Tournament X8 Braid Evo+. Bílá šňůra není kontrastní s oblohou a díky tomu je pro ryby skoro neviditelná. Pro rybáře je bílá barva dobře rozpoznatelná.

| Prod. č. | Barva | Návin m | Ø mm | Nosnost kg | Nosnost lb |
|-----------|-------|---------|------|------------|------------|
| 12763-010 | white | 135 | 0.10 | 6.70 | 14.7 |
| 12763-012 | white | 135 | 0.12 | 8.60 | 18.8 |
| 12763-014 | white | 135 | 0.14 | 10.20 | 22.4 |
| 12763-016 | white | 135 | 0.16 | 12.20 | 26.8 |

| Prod. č. | Barva | Návin m | Ø mm | Nosnost kg | Nosnost lb |
|-----------|-------|---------|------|------------|------------|
| 12763-310 | white | 2700 | 0.10 | 6.70 | 14.7 |
| 12763-312 | white | 2700 | 0.12 | 8.60 | 18.8 |
| 12763-314 | white | 2700 | 0.14 | 10.20 | 22.4 |
| 12763-316 | white | 2700 | 0.16 | 12.20 | 26.8 |

PLETENÁ ŠŤŮRA | MULTI-COLOR



| Prod. č. | Barva | Návin m | Ø mm | Nosnost kg | Nosnost lb |
|-----------|-------------|---------|------|------------|------------|
| 12762-112 | multi-color | 300 | 0.12 | 8.60 | 18.8 |
| 12762-116 | multi-color | 300 | 0.16 | 12.20 | 26.8 |
| 12762-120 | multi-color | 300 | 0.20 | 18.00 | 39.7 |
| 12762-126 | multi-color | 300 | 0.26 | 19.80 | 43.7 |
| 12762-130 | multi-color | 300 | 0.30 | 23.40 | 51.6 |
| 12762-135 | multi-color | 300 | 0.35 | 35.10 | 77.4 |

| Prod. č. | Barva | Návin m | Ø mm | Nosnost kg | Nosnost lb |
|-----------|-------------|---------|------|------------|------------|
| 12762-216 | multi-color | 1000 | 0.16 | 12.20 | 26.8 |
| 12762-220 | multi-color | 1000 | 0.20 | 18.00 | 39.7 |
| 12762-226 | multi-color | 1000 | 0.26 | 19.80 | 43.7 |

| Prod. č. | Barva | Návin m | Ø mm | Nosnost kg | Nosnost lb |
|-----------|-------------|---------|------|------------|------------|
| 12762-316 | multi-color | 3000 | 0.16 | 12.20 | 26.8 |
| 12762-320 | multi-color | 3000 | 0.20 | 18.00 | 39.7 |
| 12762-326 | multi-color | 3000 | 0.26 | 19.80 | 43.7 |
| 12762-335 | multi-color | 3000 | 0.35 | 35.10 | 77.4 |

TOURNAMENT X8 BRAID EVO+

PLETENÁ ŠŇŮRA | TMAVĚ ZELENÁ



TOURNAMENT X8 BRAID EVO+

PLETENÁ ŠŇŮRA | CHARTREUSE



| Prod. č. | Barva | Návin m | Ø mm | Nosnost kg | Nosnost lb |
|-----------|------------|---------|------|------------|------------|
| 12760-008 | dark green | 135 | 0.08 | 4.90 | 10.7 |
| 12760-010 | dark green | 135 | 0.10 | 6.70 | 14.7 |
| 12760-012 | dark green | 135 | 0.12 | 8.60 | 18.8 |
| 12760-014 | dark green | 135 | 0.14 | 10.20 | 22.4 |
| 12760-016 | dark green | 135 | 0.16 | 12.20 | 26.8 |
| 12760-018 | dark green | 135 | 0.18 | 15.80 | 34.7 |
| 12760-020 | dark green | 135 | 0.20 | 18.00 | 39.7 |

| Prod. č. | Barva | Návin m | Ø mm | Nosnost kg | Nosnost lb |
|-----------|------------|---------|------|------------|------------|
| 12761-008 | chartreuse | 135 | 0.08 | 4.90 | 10.7 |
| 12761-010 | chartreuse | 135 | 0.10 | 6.70 | 14.7 |
| 12761-012 | chartreuse | 135 | 0.12 | 8.60 | 18.8 |
| 12761-014 | chartreuse | 135 | 0.14 | 10.20 | 22.4 |
| 12761-016 | chartreuse | 135 | 0.16 | 12.20 | 26.8 |
| 12761-018 | chartreuse | 135 | 0.18 | 15.80 | 34.7 |
| 12761-020 | chartreuse | 135 | 0.20 | 18.00 | 39.7 |

| Prod. č. | Barva | Návin m | Ø mm | Nosnost kg | Nosnost lb |
|-----------|------------|---------|------|------------|------------|
| 12760-108 | dark green | 270 | 0.08 | 4.90 | 10.7 |
| 12760-110 | dark green | 270 | 0.10 | 6.70 | 14.7 |
| 12760-112 | dark green | 270 | 0.12 | 8.60 | 18.8 |
| 12760-114 | dark green | 270 | 0.14 | 10.20 | 22.4 |
| 12760-116 | dark green | 270 | 0.16 | 12.20 | 26.8 |
| 12760-118 | dark green | 270 | 0.18 | 15.80 | 34.7 |
| 12760-120 | dark green | 270 | 0.20 | 18.00 | 39.7 |

| Prod. č. | Barva | Návin m | Ø mm | Nosnost kg | Nosnost lb |
|-----------|------------|---------|------|------------|------------|
| 12761-108 | chartreuse | 270 | 0.08 | 4.90 | 10.7 |
| 12761-110 | chartreuse | 270 | 0.10 | 6.70 | 14.7 |
| 12761-112 | chartreuse | 270 | 0.12 | 8.60 | 18.8 |
| 12761-114 | chartreuse | 270 | 0.14 | 10.20 | 22.4 |
| 12761-116 | chartreuse | 270 | 0.16 | 12.20 | 26.8 |
| 12761-118 | chartreuse | 270 | 0.18 | 15.80 | 34.7 |
| 12761-120 | chartreuse | 270 | 0.20 | 18.00 | 39.7 |

| Prod. č. | Barva | Návin m | Ø mm | Nosnost kg | Nosnost lb |
|-----------|------------|---------|------|------------|------------|
| 12760-208 | dark green | 900 | 0.08 | 4.90 | 10.7 |
| 12760-210 | dark green | 900 | 0.10 | 6.70 | 14.7 |
| 12760-212 | dark green | 900 | 0.12 | 8.60 | 18.8 |
| 12760-214 | dark green | 900 | 0.14 | 10.20 | 22.4 |
| 12760-216 | dark green | 900 | 0.16 | 12.20 | 26.8 |
| 12760-218 | dark green | 900 | 0.18 | 15.80 | 34.7 |
| 12760-220 | dark green | 900 | 0.20 | 18.00 | 39.7 |

| Prod. č. | Barva | Návin m | Ø mm | Nosnost kg | Nosnost lb |
|-----------|------------|---------|------|------------|------------|
| 12761-208 | chartreuse | 900 | 0.08 | 4.90 | 10.7 |
| 12761-210 | chartreuse | 900 | 0.10 | 6.70 | 14.7 |
| 12761-212 | chartreuse | 900 | 0.12 | 8.60 | 18.8 |
| 12761-214 | chartreuse | 900 | 0.14 | 10.20 | 22.4 |
| 12761-216 | chartreuse | 900 | 0.16 | 12.20 | 26.8 |
| 12761-218 | chartreuse | 900 | 0.18 | 15.80 | 34.7 |
| 12761-220 | chartreuse | 900 | 0.20 | 18.00 | 39.7 |

| Prod. č. | Barva | Návin m | Ø mm | Nosnost kg | Nosnost lb |
|-----------|------------|---------|------|------------|------------|
| 12760-308 | dark green | 2700 | 0.08 | 4.90 | 10.7 |
| 12760-310 | dark green | 2700 | 0.10 | 6.70 | 14.7 |
| 12760-312 | dark green | 2700 | 0.12 | 8.60 | 18.8 |
| 12760-314 | dark green | 2700 | 0.14 | 10.20 | 22.4 |
| 12760-316 | dark green | 2700 | 0.16 | 12.20 | 26.8 |
| 12760-318 | dark green | 2700 | 0.18 | 15.80 | 34.7 |
| 12760-320 | dark green | 2700 | 0.20 | 18.00 | 39.7 |

| Prod. č. | Barva | Návin m | Ø mm | Nosnost kg | Nosnost lb |
|-----------|------------|---------|------|------------|------------|
| 12761-308 | chartreuse | 2700 | 0.08 | 4.90 | 10.7 |
| 12761-310 | chartreuse | 2700 | 0.10 | 6.70 | 14.7 |
| 12761-312 | chartreuse | 2700 | 0.12 | 8.60 | 18.8 |
| 12761-314 | chartreuse | 2700 | 0.14 | 10.20 | 22.4 |
| 12761-316 | chartreuse | 2700 | 0.16 | 12.20 | 26.8 |
| 12761-318 | chartreuse | 2700 | 0.18 | 15.80 | 34.7 |
| 12761-320 | chartreuse | 2700 | 0.20 | 18.00 | 39.7 |



J-BRAID EXPEDITION X8

NEW

Nová šňůra J-Braid Expedition je nejnovějším přírůstkem v oblíbené řadě J-Braid.

Má stejnou konstrukci vláken IZANAS, díky které je šňůra J-Braid tak oblíbená, ale nyní je vybavena technologií DAIWA Silicon „Coating PE“, která vytváří hladší povrch s hydrofobními vlastnostmi, které zvyšují odolnost a zlepšují citlivost.

Silikonový potah J-Braid Expedition zajišťuje, že šňůra neabsorbuje vodu, což také znamená, že neabsorbuje bahno a sedimenty přítomné ve vodě, které jsou časem příčinou opotřebení šňůry. Díky tomu, že J-Braid Expedition odpuzuje vodu díky svým hydrofobním vlastnostem, vydrží déle než tradiční pletené šňůry a poskytuje vyšší hodnotu a výkon.

Tím však výhody nekončí, díky speciální technologii splétání je šňůra J-Braid Expedition spletena pevněji než téměř jakákoliv jiná šňůra na trhu, což poskytuje neuvěřitelně kulatý profil, kdy se vlákna při používání neoddělují a netřepí. Historie společnosti DAIWA, která vyrábí ty nejlepší pletenky na trhu, se uvedením J-Braid Expedition jen posílila. Vyrobeno v Japonsku.

- Silikonová povrchová úprava
- Vysoká nosnost
- Vysoká nosnost v mokřém uzlu
- Nulová průtažnost
- Vyrobeno v Japonsku



K dispozici jsou tři barevné varianty – oranžová, tmavě zelená a vícebarevná na 150m, 300m a velkokapacitní 3000m cívce.

J-BRAID EXPEDITION X8

NEW

PLETENÁ ŠŤŮRA | SMASH ORANGE



| Prod. č. | Barva | Návin m | Ø mm | Nosnost kg | Nosnost lb |
|-----------|--------------|---------|------|------------|------------|
| 12550-006 | smash orange | 150 | 0.06 | 5.20 | 11.5 |
| 12550-010 | smash orange | 150 | 0.10 | 6.90 | 15.2 |
| 12550-013 | smash orange | 150 | 0.13 | 8.40 | 18.5 |
| 12550-016 | smash orange | 150 | 0.16 | 9.80 | 21.6 |
| 12550-018 | smash orange | 150 | 0.18 | 12.30 | 27.2 |
| 12550-020 | smash orange | 150 | 0.20 | 16.00 | 35.3 |
| 12550-022 | smash orange | 150 | 0.22 | 19.50 | 43.1 |

| Prod. č. | Barva | Návin m | Ø mm | Nosnost kg | Nosnost lb |
|-----------|--------------|---------|------|------------|------------|
| 12550-106 | smash orange | 300 | 0.06 | 5.20 | 11.5 |
| 12550-110 | smash orange | 300 | 0.10 | 6.90 | 15.2 |
| 12550-113 | smash orange | 300 | 0.13 | 8.40 | 18.5 |
| 12550-116 | smash orange | 300 | 0.16 | 9.80 | 21.6 |
| 12550-118 | smash orange | 300 | 0.18 | 12.30 | 27.2 |
| 12550-120 | smash orange | 300 | 0.20 | 16.00 | 35.3 |
| 12550-122 | smash orange | 300 | 0.22 | 19.50 | 43.1 |
| 12550-124 | smash orange | 300 | 0.24 | 22.20 | 49.0 |
| 12550-128 | smash orange | 300 | 0.28 | 26.40 | 58.3 |
| 12550-132 | smash orange | 300 | 0.32 | 31.00 | 68.4 |
| 12550-135 | smash orange | 300 | 0.35 | 36.00 | 79.5 |

| Prod. č. | Barva | Návin m | Ø mm | Nosnost kg | Nosnost lb |
|-----------|--------------|---------|------|------------|------------|
| 12550-310 | smash orange | 3000 | 0.10 | 6.90 | 15.2 |
| 12550-313 | smash orange | 3000 | 0.13 | 8.40 | 18.5 |
| 12550-316 | smash orange | 3000 | 0.16 | 9.80 | 21.6 |
| 12550-318 | smash orange | 3000 | 0.18 | 12.30 | 27.2 |
| 12550-320 | smash orange | 3000 | 0.20 | 16.00 | 35.3 |
| 12550-322 | smash orange | 3000 | 0.22 | 19.50 | 43.1 |
| 12550-324 | smash orange | 3000 | 0.24 | 22.20 | 49.0 |
| 12550-328 | smash orange | 3000 | 0.28 | 26.40 | 58.3 |
| 12550-332 | smash orange | 3000 | 0.32 | 31.00 | 68.4 |
| 12550-335 | smash orange | 3000 | 0.35 | 36.00 | 79.5 |

J-BRAID EXPEDITION X8

NEW

PLETENÁ ŠŇŮRA | DARK GREEN



| Prod. č. | Barva | Návin m | Ø mm | Nosnost kg | Nosnost lb |
|-----------|------------|---------|------|------------|------------|
| 12551-006 | dark green | 150 | 0.06 | 5.20 | 11.5 |
| 12551-010 | dark green | 150 | 0.10 | 6.90 | 15.2 |
| 12551-013 | dark green | 150 | 0.13 | 8.40 | 18.5 |
| 12551-016 | dark green | 150 | 0.16 | 9.80 | 21.6 |
| 12551-018 | dark green | 150 | 0.18 | 12.30 | 27.2 |
| 12551-020 | dark green | 150 | 0.20 | 16.00 | 35.3 |
| 12551-022 | dark green | 150 | 0.22 | 19.50 | 43.1 |

| Prod. č. | Barva | Návin m | Ø mm | Nosnost kg | Nosnost lb |
|-----------|------------|---------|------|------------|------------|
| 12551-106 | dark green | 300 | 0.06 | 5.20 | 11.5 |
| 12551-110 | dark green | 300 | 0.10 | 6.90 | 15.2 |
| 12551-113 | dark green | 300 | 0.13 | 8.40 | 18.5 |
| 12551-116 | dark green | 300 | 0.16 | 9.80 | 21.6 |
| 12551-118 | dark green | 300 | 0.18 | 12.30 | 27.2 |
| 12551-120 | dark green | 300 | 0.20 | 16.00 | 35.3 |
| 12551-122 | dark green | 300 | 0.22 | 19.50 | 43.1 |
| 12551-124 | dark green | 300 | 0.24 | 22.20 | 49.0 |
| 12551-128 | dark green | 300 | 0.28 | 26.40 | 58.3 |
| 12551-132 | dark green | 300 | 0.32 | 31.00 | 68.4 |
| 12551-135 | dark green | 300 | 0.35 | 36.00 | 79.5 |

| Prod. č. | Barva | Návin m | Ø mm | Nosnost kg | Nosnost lb |
|-----------|------------|---------|------|------------|------------|
| 12551-310 | dark green | 3000 | 0.10 | 6.90 | 15.2 |
| 12551-313 | dark green | 3000 | 0.13 | 8.40 | 18.5 |
| 12551-316 | dark green | 3000 | 0.16 | 9.80 | 21.6 |
| 12551-318 | dark green | 3000 | 0.18 | 12.30 | 27.2 |
| 12551-320 | dark green | 3000 | 0.20 | 16.00 | 35.3 |
| 12551-322 | dark green | 3000 | 0.22 | 19.50 | 43.1 |
| 12551-324 | dark green | 3000 | 0.24 | 22.20 | 49.0 |
| 12551-328 | dark green | 3000 | 0.28 | 26.40 | 58.3 |
| 12551-332 | dark green | 3000 | 0.32 | 31.00 | 68.4 |
| 12551-335 | dark green | 3000 | 0.35 | 36.00 | 79.5 |

J-BRAID EXPEDITION X8

NEW

PLETENÁ ŠŇŮRA | MULTI-COLOR



| Prod. č. | Barva | Návin m | Ø mm | Nosnost kg | Nosnost lb |
|-----------|-------------|---------|------|------------|------------|
| 12552-110 | multi-color | 300 | 0.10 | 6.90 | 15.2 |
| 12552-113 | multi-color | 300 | 0.13 | 8.40 | 18.5 |
| 12552-116 | multi-color | 300 | 0.16 | 9.80 | 21.6 |
| 12552-118 | multi-color | 300 | 0.19 | 12.30 | 27.2 |
| 12552-120 | multi-color | 300 | 0.20 | 16.00 | 35.3 |
| 12552-122 | multi-color | 300 | 0.22 | 19.50 | 43.1 |
| 12552-124 | multi-color | 300 | 0.24 | 22.20 | 49.0 |
| 12552-128 | multi-color | 300 | 0.28 | 26.40 | 58.3 |
| 12552-132 | multi-color | 300 | 0.32 | 31.00 | 68.4 |

| Prod. č. | Barva | Návin m | Ø mm | Nosnost kg | Nosnost lb |
|-----------|-------------|---------|------|------------|------------|
| 12552-310 | multi-color | 3000 | 0.10 | 6.90 | 15.2 |
| 12552-313 | multi-color | 3000 | 0.13 | 8.40 | 18.5 |
| 12552-316 | multi-color | 3000 | 0.16 | 9.80 | 21.6 |
| 12552-318 | multi-color | 3000 | 0.18 | 12.30 | 27.2 |
| 12552-320 | multi-color | 3000 | 0.20 | 16.00 | 35.3 |
| 12552-322 | multi-color | 3000 | 0.22 | 19.50 | 43.1 |
| 12552-324 | multi-color | 3000 | 0.24 | 22.20 | 49.0 |
| 12552-328 | multi-color | 3000 | 0.28 | 26.40 | 58.3 |
| 12552-332 | multi-color | 3000 | 0.32 | 31.00 | 68.4 |
| 12552-335 | multi-color | 3000 | 0.35 | 36.00 | 79.5 |
| 12552-342 | multi-color | 3000 | 0.42 | 46.40 | 102.4 |





J-BRAID GRAND X8

Pletená šňůra J-Braid Grand X8 je pokročilou verzí světoznámé šňůry J-Braid X8. Nabízí ještě větší odolnost a spolehlivost při rybolovu a zdolávání vašeho úlovku. U nové Grand šňůry jsme vylepšili všechny důležité vlastnosti. J-Braid Grand X8 vás přesvědčí jak při lovu ve sladké vodě, když cílíte na okouny, štiky a candáty, tak i na moři, při lovu tresek a halibutů.

V porovnání s již zavedenou J-Braid X8 je Grand X8 o něco pevnější šňůra, což vede k ještě větší odolnosti proti oděru, stejně tak k větší pevnosti v uzlu. Díky speciálnímu procesu výroby, kde je J-Braid Grand X8 speciálně napínána, je zvýšena odolnost proti oděru a pevnost v tahu. Nová šňůra J-Braid Grand X8 je velice pružná a tiše klouže očky prutu. Protože je tato šňůra o něco tužší, než klasická J-Braid X8, hodí se skvěle na lov za nepříznivého počasí, kdy je například hodně větrno.

Dostupné v barvách: světle šedá, žlutá, multi-color a modrá

- Vlákno IZANAS® PE
- 8 vláken, kulatý tvar
- Velmi vysoká nosnost v uzlu
- Velmi vysoká odolnost proti oděru
- Nulová průtažnost
- Vyrobeno v Japonsku



J-BRAID GRAND X8

PLETENÁ ŠŤŮRA | SVĚTLE ŠEDÁ



| Prod. č. | Barva | Návin m | Ø mm | Nosnost kg | Nosnost lb |
|-----------|------------|---------|------|------------|------------|
| 12793-006 | light grey | 135 | 0.06 | 5.00 | 11.0 |
| 12793-010 | light grey | 135 | 0.10 | 7.00 | 15.0 |
| 12793-013 | light grey | 135 | 0.13 | 8.50 | 19.0 |
| 12793-016 | light grey | 135 | 0.16 | 10.00 | 22.0 |
| 12793-018 | light grey | 135 | 0.18 | 12.50 | 28.0 |
| 12793-020 | light grey | 135 | 0.20 | 16.00 | 35.0 |
| 12793-022 | light grey | 135 | 0.22 | 19.50 | 43.0 |
| 12793-024 | light grey | 135 | 0.24 | 22.00 | 49.0 |
| 12793-028 | light grey | 135 | 0.28 | 26.50 | 58.0 |

J-BRAID GRAND X8

PLETENÁ ŠŤŮRA | CHARTREUSE



| Prod. č. | Barva | Návin m | Ø mm | Nosnost kg | Nosnost lb |
|-----------|------------|---------|------|------------|------------|
| 12797-006 | chartreuse | 135 | 0.06 | 5.00 | 11.0 |
| 12797-010 | chartreuse | 135 | 0.10 | 7.00 | 15.0 |
| 12797-013 | chartreuse | 135 | 0.13 | 8.50 | 19.0 |
| 12797-016 | chartreuse | 135 | 0.16 | 10.00 | 22.0 |
| 12797-018 | chartreuse | 135 | 0.18 | 12.50 | 28.0 |
| 12797-020 | chartreuse | 135 | 0.20 | 16.00 | 35.0 |
| 12797-022 | chartreuse | 135 | 0.22 | 19.50 | 43.0 |
| 12797-024 | chartreuse | 135 | 0.24 | 22.00 | 49.0 |
| 12797-028 | chartreuse | 135 | 0.28 | 26.50 | 58.0 |

| Prod. č. | Barva | Návin m | Ø mm | Nosnost kg | Nosnost lb |
|-----------|------------|---------|------|------------|------------|
| 12797-106 | chartreuse | 270 | 0.06 | 5.00 | 11.0 |
| 12797-110 | chartreuse | 270 | 0.10 | 7.00 | 15.0 |
| 12797-113 | chartreuse | 270 | 0.13 | 8.50 | 19.0 |
| 12797-116 | chartreuse | 270 | 0.16 | 10.00 | 22.0 |
| 12797-118 | chartreuse | 270 | 0.18 | 12.50 | 28.0 |
| 12797-120 | chartreuse | 270 | 0.20 | 16.00 | 35.0 |
| 12797-122 | chartreuse | 270 | 0.22 | 19.50 | 43.0 |
| 12797-124 | chartreuse | 270 | 0.24 | 22.00 | 49.0 |

| Prod. č. | Barva | Návin m | Ø mm | Nosnost kg | Nosnost lb |
|-----------|------------|---------|------|------------|------------|
| 12797-306 | chartreuse | 2700 | 0.06 | 5.00 | 11.0 |
| 12797-310 | chartreuse | 2700 | 0.10 | 7.00 | 15.0 |
| 12797-313 | chartreuse | 2700 | 0.13 | 8.50 | 19.0 |
| 12797-316 | chartreuse | 2700 | 0.16 | 10.00 | 22.0 |
| 12797-318 | chartreuse | 2700 | 0.18 | 12.50 | 28.0 |
| 12797-320 | chartreuse | 2700 | 0.20 | 16.00 | 35.0 |
| 12797-322 | chartreuse | 2700 | 0.22 | 19.50 | 43.0 |
| 12797-324 | chartreuse | 2700 | 0.24 | 22.00 | 49.0 |
| 12797-328 | chartreuse | 2700 | 0.28 | 26.50 | 58.0 |



J-BRAID GRAND X8

PLETENÁ ŠŇŮRA | MULTI-COLOR



| Prod. č. | Barva | Návin m | Ø mm | Nosnost kg | Nosnost lb |
|-----------|-------------|---------|------|------------|------------|
| 12795-006 | multi-color | 150 | 0.06 | 5.00 | 11.0 |
| 12795-010 | multi-color | 150 | 0.10 | 7.00 | 15.0 |
| 12795-013 | multi-color | 150 | 0.13 | 8.50 | 19.0 |
| 12795-016 | multi-color | 150 | 0.16 | 10.00 | 22.0 |
| 12795-018 | multi-color | 150 | 0.18 | 12.50 | 28.0 |
| 12795-020 | multi-color | 150 | 0.20 | 16.00 | 35.0 |
| 12795-022 | multi-color | 150 | 0.22 | 19.50 | 43.0 |

J-BRAID GRAND X8

PLETENÁ ŠŇŮRA | MODRÁ



| Prod. č. | Barva | Návin m | Ø mm | Nosnost kg | Nosnost lb |
|-----------|-------------|---------|------|------------|------------|
| 12795-106 | multi-color | 300 | 0.06 | 5.00 | 11.0 |
| 12795-110 | multi-color | 300 | 0.10 | 7.00 | 15.0 |
| 12795-113 | multi-color | 300 | 0.13 | 8.50 | 19.0 |
| 12795-116 | multi-color | 300 | 0.16 | 10.00 | 22.0 |
| 12795-118 | multi-color | 300 | 0.18 | 12.50 | 28.0 |
| 12795-120 | multi-color | 300 | 0.20 | 16.00 | 35.0 |
| 12795-122 | multi-color | 300 | 0.22 | 19.50 | 43.0 |
| 12795-124 | multi-color | 300 | 0.24 | 22.00 | 49.0 |
| 12795-128 | multi-color | 300 | 0.26 | 26.50 | 58.0 |

| Prod. č. | Barva | Návin m | Ø mm | Nosnost kg | Nosnost lb |
|-----------|-------------|---------|------|------------|------------|
| 12795-210 | multi-color | 1500 | 0.10 | 7.00 | 15.0 |
| 12795-213 | multi-color | 1500 | 0.13 | 8.50 | 19.0 |
| 12795-216 | multi-color | 1500 | 0.16 | 10.00 | 22.0 |
| 12795-218 | multi-color | 1500 | 0.18 | 12.50 | 28.0 |
| 12795-220 | multi-color | 1500 | 0.20 | 16.00 | 35.0 |
| 12795-222 | multi-color | 1500 | 0.22 | 19.50 | 43.0 |
| 12795-224 | multi-color | 1500 | 0.24 | 22.00 | 49.0 |
| 12795-228 | multi-color | 1500 | 0.28 | 26.50 | 58.0 |

| Prod. č. | Barva | Návin m | Ø mm | Nosnost kg | Nosnost lb |
|-----------|-------|---------|------|------------|------------|
| 12796-006 | blue | 135 | 0.06 | 5.00 | 11.0 |
| 12796-010 | blue | 135 | 0.10 | 7.00 | 15.0 |
| 12796-013 | blue | 135 | 0.13 | 8.50 | 19.0 |
| 12796-016 | blue | 135 | 0.16 | 10.00 | 22.0 |
| 12796-018 | blue | 135 | 0.18 | 12.50 | 28.0 |
| 12796-020 | blue | 135 | 0.20 | 16.00 | 35.0 |
| 12796-022 | blue | 135 | 0.22 | 19.50 | 43.0 |
| 12796-024 | blue | 135 | 0.24 | 22.00 | 49.0 |

| Prod. č. | Barva | Návin m | Ø mm | Nosnost kg | Nosnost lb |
|-----------|-------------|---------|------|------------|------------|
| 12795-313 | multi-color | 3000 | 0.13 | 8.50 | 19.0 |
| 12795-316 | multi-color | 3000 | 0.16 | 10.00 | 22.0 |
| 12795-318 | multi-color | 3000 | 0.18 | 12.50 | 28.0 |
| 12795-320 | multi-color | 3000 | 0.20 | 16.00 | 35.0 |
| 12795-322 | multi-color | 3000 | 0.22 | 19.50 | 43.0 |
| 12795-324 | multi-color | 3000 | 0.24 | 22.00 | 49.0 |
| 12795-328 | multi-color | 3000 | 0.28 | 26.50 | 58.0 |
| 12795-335 | multi-color | 3000 | 0.35 | 36.00 | 79.0 |



J-BRAID X8

J-Braid X8 značky DAIWA je skvělá pletenka, která je vyrobená z osmi pramenů a naplňuje všechny požadavky kladené na kvalitní moderní pletenku. Nezáleží co chcete ulovit - velkého mořského predátora jako je halibut, treska nebo cílíte na okouny nebo candáty - s novou J-Braid máte zajištěn řádný kontakt s rybou.

J-Braid nabízí vhodný průměr pro každou rybu, každou rybářskou techniku, vhodná je jak na moře, tak na sladkovodní rybolov - jezero nebo řeku - nekompromisně silná a spolehlivá. J-Braid klouže očky prutu bez odporu a tiše, umožňuje tak dlouhé náhozy i s lehkými nástrahami. Perfektní na přívlač a baitcast!
Neuvěřitelný poměr cena - výkon!

Dostupné barvy: tmavě zelená, modrozelená a vícebarevná

- 8 vláken, kulatý tvar
- Vysoká nosnost
- Vysoká odolnost proti oděru
- Nulová průtažnost
- Vyrobeno v Japonsku



J-BRAID X8

PLETENÁ ŠŤŮRA | TMAVĚ ZELENÁ



| Prod. č. | Barva | Návin m | Ø mm | Nosnost kg | Nosnost lb |
|-----------|------------|---------|------|------------|------------|
| 12751-006 | dark green | 150 | 0.06 | 4.00 | 9.0 |
| 12751-010 | dark green | 150 | 0.10 | 6.00 | 13.0 |
| 12751-013 | dark green | 150 | 0.13 | 8.00 | 18.0 |
| 12751-016 | dark green | 150 | 0.16 | 9.00 | 20.0 |
| 12751-018 | dark green | 150 | 0.18 | 12.00 | 26.5 |
| 12751-020 | dark green | 150 | 0.20 | 13.00 | 29.0 |
| 12751-022 | dark green | 150 | 0.22 | 17.00 | 37.5 |
| 12751-024 | dark green | 150 | 0.24 | 18.00 | 40.0 |

| Prod. č. | Barva | Návin m | Ø mm | Nosnost kg | Nosnost lb |
|-----------|------------|---------|------|------------|------------|
| 12751-106 | dark green | 300 | 0.06 | 4.00 | 9.0 |
| 12751-110 | dark green | 300 | 0.10 | 6.00 | 13.0 |
| 12751-113 | dark green | 300 | 0.13 | 8.00 | 18.0 |
| 12751-116 | dark green | 300 | 0.16 | 9.00 | 20.0 |
| 12751-118 | dark green | 300 | 0.18 | 12.00 | 26.5 |
| 12751-120 | dark green | 300 | 0.20 | 13.00 | 29.0 |
| 12751-122 | dark green | 300 | 0.22 | 17.00 | 37.5 |
| 12751-124 | dark green | 300 | 0.24 | 18.00 | 40.0 |
| 12751-128 | dark green | 300 | 0.28 | 26.50 | 58.0 |
| 12751-135 | dark green | 300 | 0.35 | 36.00 | 79.0 |
| 12751-142 | dark green | 300 | 0.42 | 46.50 | 103.0 |

| Prod. č. | Barva | Návin m | Ø mm | Nosnost kg | Nosnost lb |
|-----------|------------|---------|------|------------|------------|
| 12751-206 | dark green | 1500 | 0.06 | 4.00 | 9.0 |
| 12751-210 | dark green | 1500 | 0.10 | 6.00 | 13.0 |
| 12751-213 | dark green | 1500 | 0.13 | 8.00 | 18.0 |
| 12751-216 | dark green | 1500 | 0.16 | 9.00 | 20.0 |
| 12751-218 | dark green | 1500 | 0.18 | 12.00 | 26.5 |
| 12751-220 | dark green | 1500 | 0.20 | 13.00 | 29.0 |
| 12751-222 | dark green | 1500 | 0.22 | 17.00 | 37.5 |
| 12751-224 | dark green | 1500 | 0.24 | 18.00 | 40.0 |
| 12751-228 | dark green | 1500 | 0.28 | 26.50 | 58.0 |
| 12751-235 | dark green | 1500 | 0.35 | 36.00 | 79.0 |
| 12751-242 | dark green | 1500 | 0.42 | 46.50 | 103.0 |

| Prod. č. | Barva | Návin m | Ø mm | Nosnost kg | Nosnost lb |
|-----------|------------|---------|------|------------|------------|
| 12751-306 | dark green | 3000 | 0.06 | 4.00 | 9.0 |
| 12751-310 | dark green | 3000 | 0.10 | 6.00 | 13.0 |
| 12751-313 | dark green | 3000 | 0.13 | 8.00 | 18.0 |
| 12751-316 | dark green | 3000 | 0.16 | 9.00 | 20.0 |
| 12751-318 | dark green | 3000 | 0.18 | 12.00 | 26.5 |
| 12751-320 | dark green | 3000 | 0.20 | 13.00 | 29.0 |
| 12751-322 | dark green | 3000 | 0.22 | 17.00 | 37.5 |
| 12751-324 | dark green | 3000 | 0.24 | 18.00 | 40.0 |
| 12751-328 | dark green | 3000 | 0.28 | 26.50 | 58.0 |
| 12751-335 | dark green | 3000 | 0.35 | 36.00 | 79.0 |
| 12751-342 | dark green | 3000 | 0.42 | 46.50 | 103.0 |
| 12751-351 | dark green | 3000 | 0.51 | 56.00 | 123.0 |
| 12751-356 | dark green | 3000 | 0.56 | 65.00 | 143.0 |



J-BRAID X8

PLETENÁ ŠŇŮRA | MULTI-COLOR

| Prod. č. | Barva | Návin m | Ø mm | Nosnost kg | Nosnost lb |
|-----------|-------------|---------|------|------------|------------|
| 12755-006 | multi-color | 150 | 0.06 | 4.00 | 9.0 |
| 12755-010 | multi-color | 150 | 0.10 | 6.00 | 13.0 |
| 12755-013 | multi-color | 150 | 0.13 | 8.00 | 18.0 |
| 12755-016 | multi-color | 150 | 0.16 | 9.00 | 20.0 |
| 12755-018 | multi-color | 150 | 0.18 | 12.00 | 26.5 |
| 12755-020 | multi-color | 150 | 0.20 | 13.00 | 29.0 |
| 12755-022 | multi-color | 150 | 0.22 | 17.00 | 37.5 |

| Prod. č. | Barva | Návin m | Ø mm | Nosnost kg | Nosnost lb |
|-----------|-------------|---------|------|------------|------------|
| 12755-110 | multi-color | 300 | 0.10 | 6.00 | 13.0 |
| 12755-113 | multi-color | 300 | 0.13 | 8.00 | 18.0 |
| 12755-116 | multi-color | 300 | 0.16 | 9.00 | 20.0 |
| 12755-118 | multi-color | 300 | 0.18 | 12.00 | 26.5 |
| 12755-120 | multi-color | 300 | 0.20 | 13.00 | 29.0 |
| 12755-122 | multi-color | 300 | 0.22 | 17.00 | 37.5 |
| 12755-124 | multi-color | 300 | 0.24 | 18.00 | 40.0 |
| 12755-128 | multi-color | 300 | 0.28 | 26.50 | 58.0 |
| 12755-135 | multi-color | 300 | 0.35 | 36.00 | 79.0 |
| 12755-142 | multi-color | 300 | 0.42 | 46.50 | 103.0 |
| 12755-151 | multi-color | 300 | 0.51 | 56.00 | 123.0 |

| Prod. č. | Barva | Návin m | Ø mm | Nosnost kg | Nosnost lb |
|-----------|-------------|---------|------|------------|------------|
| 12755-213 | multi-color | 1500 | 0.13 | 8.00 | 18.0 |
| 12755-216 | multi-color | 1500 | 0.16 | 9.00 | 20.0 |
| 12755-218 | multi-color | 1500 | 0.18 | 12.00 | 26.5 |
| 12755-220 | multi-color | 1500 | 0.20 | 13.00 | 29.0 |
| 12755-222 | multi-color | 1500 | 0.22 | 17.00 | 37.5 |
| 12755-224 | multi-color | 1500 | 0.24 | 18.00 | 40.0 |
| 12755-228 | multi-color | 1500 | 0.28 | 26.50 | 58.0 |
| 12755-235 | multi-color | 1500 | 0.35 | 36.00 | 79.0 |
| 12755-242 | multi-color | 1500 | 0.42 | 46.50 | 103.0 |





J-BRAID X8

PLETENÁ ŠŇŮRA | CHARTREUSE



| Prod. č. | Barva | Návin m | Ø mm | Nosnost kg | Nosnost lb |
|-----------|------------|---------|------|------------|------------|
| 12750-006 | chartreuse | 150 | 0.06 | 4.00 | 9.0 |
| 12750-010 | chartreuse | 150 | 0.10 | 6.00 | 13.0 |
| 12750-013 | chartreuse | 150 | 0.13 | 8.00 | 18.0 |
| 12750-016 | chartreuse | 150 | 0.16 | 9.00 | 20.0 |
| 12750-018 | chartreuse | 150 | 0.18 | 12.00 | 26.5 |
| 12750-020 | chartreuse | 150 | 0.20 | 13.00 | 29.0 |
| 12750-022 | chartreuse | 150 | 0.22 | 17.00 | 37.5 |
| 12750-024 | chartreuse | 150 | 0.24 | 18.00 | 40.0 |
| 12750-028 | chartreuse | 150 | 0.28 | 26.50 | 58.0 |

| Prod. č. | Barva | Návin m | Ø mm | Nosnost kg | Nosnost lb |
|-----------|------------|---------|------|------------|------------|
| 12750-106 | chartreuse | 300 | 0.06 | 4.00 | 9.0 |
| 12750-110 | chartreuse | 300 | 0.10 | 6.00 | 13.0 |
| 12750-113 | chartreuse | 300 | 0.13 | 8.00 | 18.0 |
| 12750-116 | chartreuse | 300 | 0.16 | 9.00 | 20.0 |
| 12750-118 | chartreuse | 300 | 0.18 | 12.00 | 26.5 |
| 12750-120 | chartreuse | 300 | 0.20 | 13.00 | 29.0 |
| 12750-122 | chartreuse | 300 | 0.22 | 17.00 | 37.5 |
| 12750-124 | chartreuse | 300 | 0.24 | 18.00 | 40.0 |
| 12750-128 | chartreuse | 300 | 0.28 | 26.50 | 58.0 |
| 12750-135 | chartreuse | 300 | 0.35 | 36.00 | 79.0 |
| 12750-142 | chartreuse | 300 | 0.42 | 46.50 | 103.0 |

| Prod. č. | Barva | Návin m | Ø mm | Nosnost kg | Nosnost lb |
|-----------|------------|---------|------|------------|------------|
| 12750-206 | chartreuse | 1500 | 0.06 | 4.00 | 9.0 |
| 12750-210 | chartreuse | 1500 | 0.10 | 6.00 | 13.0 |
| 12750-213 | chartreuse | 1500 | 0.13 | 8.00 | 18.0 |
| 12750-216 | chartreuse | 1500 | 0.16 | 9.00 | 20.0 |
| 12750-218 | chartreuse | 1500 | 0.18 | 12.00 | 26.5 |
| 12750-220 | chartreuse | 1500 | 0.20 | 13.00 | 29.0 |
| 12750-222 | chartreuse | 1500 | 0.22 | 17.00 | 37.5 |
| 12750-224 | chartreuse | 1500 | 0.24 | 18.00 | 40.0 |
| 12750-228 | chartreuse | 1500 | 0.28 | 26.50 | 58.0 |
| 12750-235 | chartreuse | 1500 | 0.35 | 36.00 | 79.0 |

| Prod. č. | Barva | Návin m | Ø mm | Nosnost kg | Nosnost lb |
|-----------|------------|---------|------|------------|------------|
| 12750-306 | chartreuse | 3000 | 0.06 | 4.00 | 9.0 |
| 12750-310 | chartreuse | 3000 | 0.10 | 6.00 | 13.0 |
| 12750-313 | chartreuse | 3000 | 0.13 | 8.00 | 18.0 |
| 12750-316 | chartreuse | 3000 | 0.16 | 9.00 | 20.0 |
| 12750-318 | chartreuse | 3000 | 0.18 | 12.00 | 26.5 |
| 12750-320 | chartreuse | 3000 | 0.20 | 13.00 | 29.0 |
| 12750-322 | chartreuse | 3000 | 0.22 | 17.00 | 37.5 |
| 12750-324 | chartreuse | 3000 | 0.24 | 18.00 | 40.0 |
| 12750-328 | chartreuse | 3000 | 0.28 | 26.50 | 58.0 |
| 12750-335 | chartreuse | 3000 | 0.35 | 36.00 | 79.0 |
| 12750-342 | chartreuse | 3000 | 0.42 | 46.50 | 103.0 |
| 12750-351 | chartreuse | 3000 | 0.51 | 56.00 | 123.0 |
| 12750-356 | chartreuse | 3000 | 0.56 | 65.00 | 143.0 |

TOURNAMENT X8 BRAID EVO+ SUPERSLIM UL

PLETENÁ ŠŇŮRA | CHARTREUSE

S touto pletenou šňůrou vám můžeme nabídnout pravděpodobně nejkvalitnější UL pletenku z Japonska.

Speciální mikrovlátko je utkáno extrémně pevně a rovnoměrně díky speciálnímu výrobnímu postupu a nabízí velmi hladký povrch a kulatý profil, který prochází očky prutu téměř bezhlučně. Speciálním výrobním postupem v kombinaci s prvotřídními surovými vlákny bylo dosaženo extrémně vysoké lineární pevnosti a odolnosti proti oděru. S touto šňůrou můžete optimálně prezentovat i ty nejmenší nástrahy a mít dostatečné silové rezervy i pro velké ryby.

- 8 vláken, kulatý tvar
- Extrémně vysoká nosnost
- Hedvábně hladká a poddajná
- Vyrobeno v Japonsku



| Prod. č. | Barva | Návin m | PE PE č. | Nosnost kg | Nosnost lb |
|-----------|------------|---------|----------|------------|------------|
| 12125-003 | chartreuse | 135 | 0.3 | 4.10 | 9.0 |
| 12125-004 | chartreuse | 135 | 0.4 | 5.40 | 12.0 |
| 12125-005 | chartreuse | 135 | 0.5 | 6.40 | 14.0 |



SUPERSPOD BRAID

PLETENÁ ŠŇŮRA | HI-VIS YELLOW

Prémiová pletená šňůra s vysokou odolností proti oděru spletená ze 4 vláken. Žlutá vysoce viditelná barva (Hi-Vis) umožňuje snadnou detekci v noci a na velké vzdálenosti a odrazuje vodní ptáky. Vyrobeno v Japonsku.

- 4 vlákna
- Vysoká odolnost proti oděru
- Vyrobeno v Japonsku



| Prod. č. | Barva | Návin m | Ø mm | Nosnost kg | Nosnost lb |
|-----------|---------------|---------|------|------------|------------|
| 12742-325 | hi-vis yellow | 300 | 0.25 | 14.40 | 30.0 |





J-BRAID X4

Se šňůrou J-Braid splétanou ze 4 vláken, nabízí DAIWA pletenou šňůru s opravdu neskutečným poměrem cena/výkon. Výroba této pletenky splňuje po všech stránkách ty nejvyšší Japonské standardy kvality. Dostupné průměry pokryjí takřka jakékoliv techniky lovu, od lovu okounů ultra-lightem až po těžký mořský rybolov halibutů, tresek a jiných mořských ryb.

Dostupné v barvách: tmavě zelená a žlutá

- 4 vlákna
- Vysoká nosnost
- Vysoká nosnost v uzlu
- Vysoká odolnost proti oděru
- Nulová pružnost
- Vyrobeno v Japonsku



J-BRAID X4

PLETENÁ ŠŤŮRA | TMAVĚ ZELENÁ



| Prod. č. | Barva | Návin m | Ø mm | Nosnost kg | Nosnost lb |
|-----------|------------|---------|------|------------|------------|
| 12741-007 | dark green | 135 | 0.07 | 2.60 | 5.5 |
| 12741-010 | dark green | 135 | 0.10 | 3.80 | 9.0 |
| 12741-013 | dark green | 135 | 0.13 | 5.90 | 13.0 |
| 12741-015 | dark green | 135 | 0.15 | 6.90 | 15.0 |
| 12741-017 | dark green | 135 | 0.17 | 8.40 | 19.0 |
| 12741-019 | dark green | 135 | 0.19 | 10.20 | 23.0 |
| 12741-021 | dark green | 135 | 0.21 | 12.40 | 27.0 |
| 12741-025 | dark green | 135 | 0.25 | 14.40 | 32.0 |

J-BRAID X4

PLETENÁ ŠŤŮRA | ŽLTÁ



| Prod. č. | Barva | Návin m | Ø mm | Nosnost kg | Nosnost lb |
|-----------|--------|---------|------|------------|------------|
| 12740-007 | yellow | 135 | 0.07 | 2.60 | 5.5 |
| 12740-010 | yellow | 135 | 0.10 | 3.80 | 9.0 |
| 12740-013 | yellow | 135 | 0.13 | 5.90 | 13.0 |
| 12740-015 | yellow | 135 | 0.15 | 6.90 | 15.0 |
| 12740-017 | yellow | 135 | 0.17 | 8.40 | 19.0 |
| 12740-019 | yellow | 135 | 0.19 | 10.20 | 23.0 |
| 12740-021 | yellow | 135 | 0.21 | 12.40 | 27.0 |
| 12740-025 | yellow | 135 | 0.25 | 14.40 | 32.0 |

TOURNAMENT SINKING FEEDER BRAID

NEW

PLETENÁ ŠŤŮRA | STEEL GREY

- Rychle potápivý
- Vysoká nosnost
- Vysoká nosnost v uzlu
- Vysoká odolnost proti oděru
- Nulová pružnost
- Vyrobeno v Japonsku



Tato skutečně potápivá feederová pletenka se speciální konstrukcí 8+1 má fluoridové jádro s vysokou hustotou, díky kterému se potápí. Pevně tkaný japonský materiál zajišťuje hedvábně hladký povrch a hladké uvolňování z cívy. Díky konstrukci z 8 těsně spletených vláken se silkonovým potahem je zajištěno velké snížení hluku v očkách při nahazování. Skutečně vynikající pletená šňůra speciálně navržená pro lov na feeder! Vyrobeno v Japonsku.

| Prod. č. | Barva | Návin m | Ø mm |
|-----------|------------|---------|------|
| 12785-008 | steel grey | 135 | 0.08 |
| 12785-010 | steel grey | 135 | 0.10 |
| 12785-012 | steel grey | 135 | 0.12 |
| 12785-014 | steel grey | 135 | 0.14 |

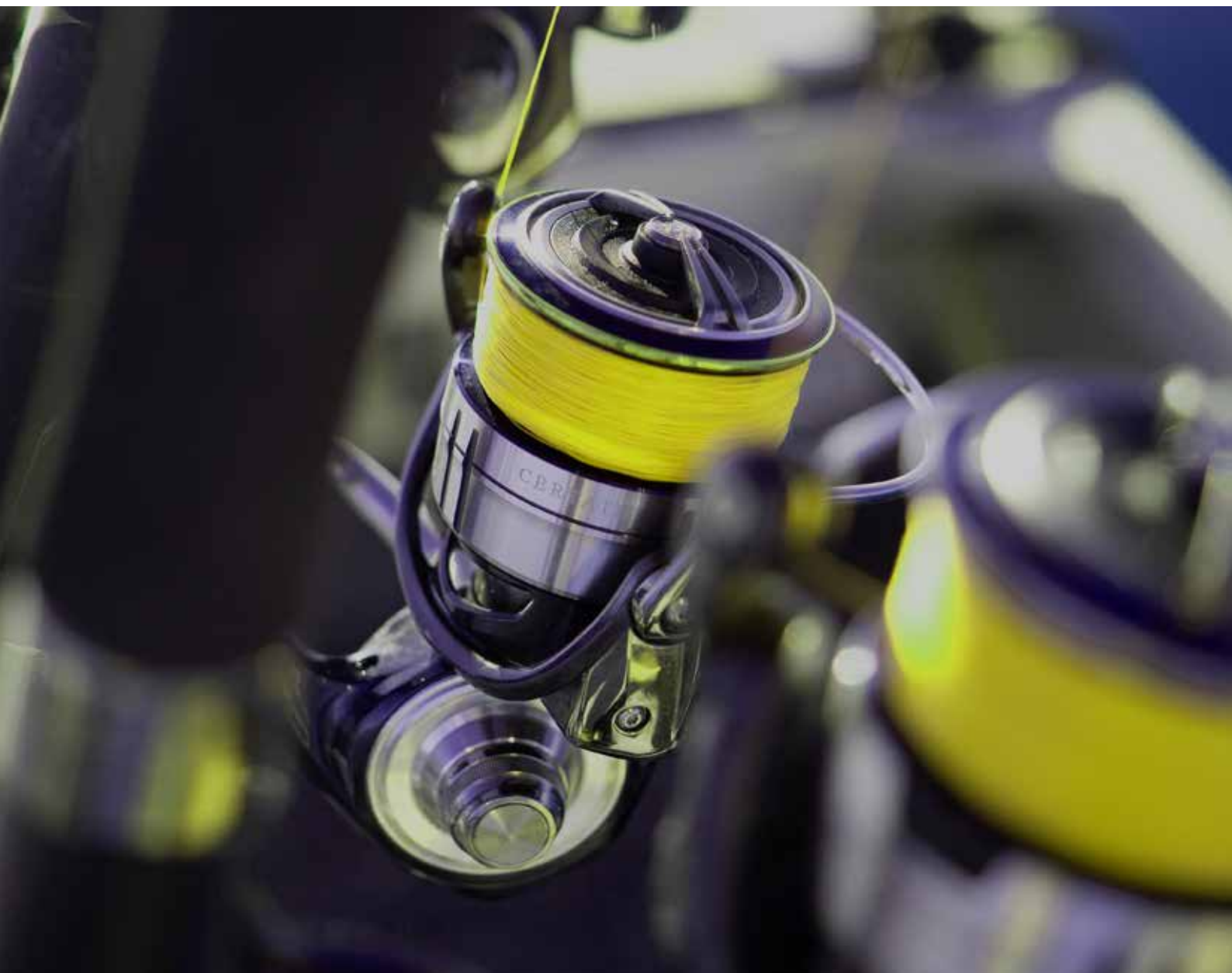

INFINITY® DOUBLE TAPERED MONO

ŠOKOVÝ VLASEC | OLIVOVĚ ZELENÁ

Vysoce kvalitní ujímaný šokový vlasce z Japonska, který je perfektní na slávková pole a kamenitý terén – vysoká odolnost proti oděru nabízí optimální ochranu vlasce. S délkou 5m v průměru 0.50mm a dále 7m zúžování se snižujícím se průměrem.

- Ujímaná konstrukce vlasce
- Velmi vysoká odolnost proti oděru
- Vyrobeno v Japonsku



| Prod. č. | Barva | Návin m | Ø mm | Nosnost lb |
|-----------|-------------|---------|------|------------|
| 12958-014 | olive green | 320 | 0.30 | 14.0 |
| 12958-016 | olive green | 320 | 0.33 | 16.0 |





MONOFIL LINES

TOURNAMENT SF

Nový vlasec Tournament SF kombinuje skoro všechny preferované technické výhody v jednom vlasci. Tento vlasec má jen malou průtažnost a díky tomu můžete okamžitě zaseknout háček. Vlasec Tournament SF také nabízí vysokou nosnost v mokrém uzlu a současně vysokou odolnost proti oděru. Jemný a hladký povrch tiše klouže očky a prodlužuje délku hodů. Nový Tournament SF je tak jedním ze světově nejlepších vlasců na trhu a jedním z neúspěšnějších monofilních vlasců v Japonsku.

Dostupné barvy: šedá-čirá a zelená-čirá

- Vysoká nosnost
- Vysoká nosnost v uzlu
- Vynikající nosnost v mokrém uzlu
- Vysoká odolnost proti oděru
- Nízká průtažnost
- Vyrobeno v Japonsku



TOURNAMENT SF

MONOFILNÍ VLASEC | TRANSPARENTNÍ ZELENÁ

| Prod. č. | Barva | Návin m | Ø mm | Nosnost kg | Nosnost lb |
|-----------|-------------------|---------|------|------------|------------|
| 12200-116 | green transparent | 150 | 0.16 | 2.30 | 5.1 |
| 12200-118 | green transparent | 150 | 0.18 | 2.90 | 6.4 |
| 12200-120 | green transparent | 150 | 0.20 | 3.50 | 7.7 |
| 12200-123 | green transparent | 150 | 0.23 | 4.50 | 9.9 |
| 12200-126 | green transparent | 150 | 0.26 | 5.70 | 12.6 |
| 12200-130 | green transparent | 150 | 0.30 | 7.90 | 17.4 |

| Prod. č. | Barva | Návin m | Ø mm | Nosnost kg | Nosnost lb |
|-----------|-------------------|---------|------|------------|------------|
| 12200-316 | green transparent | 300 | 0.16 | 2.30 | 5.1 |
| 12200-318 | green transparent | 300 | 0.18 | 2.90 | 6.4 |
| 12200-320 | green transparent | 300 | 0.20 | 3.50 | 7.7 |
| 12200-323 | green transparent | 300 | 0.23 | 4.50 | 9.9 |
| 12200-326 | green transparent | 300 | 0.26 | 5.70 | 12.6 |
| 12200-330 | green transparent | 300 | 0.30 | 7.90 | 17.4 |
| 12200-333 | green transparent | 300 | 0.33 | 9.00 | 19.8 |
| 12200-336 | green transparent | 300 | 0.36 | 11.10 | 24.5 |

| Prod. č. | Barva | Návin m | Ø mm | Nosnost kg | Nosnost lb |
|-----------|-------------------|---------|------|------------|------------|
| 12200-616 | green transparent | 3000 | 0.16 | 2.30 | 5.1 |
| 12200-618 | green transparent | 3000 | 0.18 | 2.90 | 6.4 |
| 12200-620 | green transparent | 3000 | 0.20 | 3.50 | 7.7 |
| 12200-623 | green transparent | 3000 | 0.23 | 4.50 | 9.9 |
| 12200-626 | green transparent | 3000 | 0.26 | 5.70 | 12.6 |
| 12200-630 | green transparent | 3000 | 0.30 | 7.90 | 17.4 |
| 12200-633 | green transparent | 3000 | 0.33 | 9.00 | 19.8 |
| 12200-636 | green transparent | 3000 | 0.36 | 11.10 | 24.5 |





TOURNAMENT SF

MONOFILNÍ VLASEC | TRANSPARENTNÍ ŠEDÁ



| Prod. č. | Barva | Návin m | Ø mm | Nosnost kg | Nosnost lb |
|-----------|------------------|---------|------|------------|------------|
| 12205-116 | grey transparent | 150 | 0.16 | 2.30 | 5.1 |
| 12205-118 | grey transparent | 150 | 0.18 | 2.90 | 6.4 |
| 12205-120 | grey transparent | 150 | 0.20 | 3.50 | 7.7 |
| 12205-123 | grey transparent | 150 | 0.23 | 4.50 | 9.9 |
| 12205-126 | grey transparent | 150 | 0.26 | 5.70 | 12.6 |
| 12205-130 | grey transparent | 150 | 0.30 | 7.90 | 17.4 |

| Prod. č. | Barva | Návin m | Ø mm | Nosnost kg | Nosnost lb |
|-----------|------------------|---------|------|------------|------------|
| 12205-316 | grey transparent | 300 | 0.16 | 2.30 | 5.1 |
| 12205-318 | grey transparent | 300 | 0.18 | 2.90 | 6.4 |
| 12205-320 | grey transparent | 300 | 0.20 | 3.50 | 7.7 |
| 12205-323 | grey transparent | 300 | 0.23 | 4.50 | 9.9 |
| 12205-326 | grey transparent | 300 | 0.26 | 5.70 | 12.6 |
| 12205-330 | grey transparent | 300 | 0.30 | 7.90 | 17.4 |
| 12205-333 | grey transparent | 300 | 0.33 | 9.00 | 19.8 |
| 12205-336 | grey transparent | 300 | 0.36 | 11.10 | 24.5 |

| Prod. č. | Barva | Návin m | Ø mm | Nosnost kg | Nosnost lb |
|-----------|------------------|---------|------|------------|------------|
| 12205-616 | grey transparent | 3000 | 0.16 | 2.30 | 5.1 |
| 12205-618 | grey transparent | 3000 | 0.18 | 2.90 | 6.4 |
| 12205-620 | grey transparent | 3000 | 0.20 | 3.50 | 7.7 |
| 12205-623 | grey transparent | 3000 | 0.23 | 4.50 | 9.9 |
| 12205-626 | grey transparent | 3000 | 0.26 | 5.70 | 12.6 |
| 12205-630 | grey transparent | 3000 | 0.30 | 7.90 | 17.4 |
| 12205-633 | grey transparent | 3000 | 0.33 | 9.00 | 19.8 |
| 12205-636 | grey transparent | 3000 | 0.36 | 11.10 | 24.5 |

J-THREADS DPLS NEW

Poddajný a hladký monofilní vlasec japonské kvality s vysokou pevností v uzlu, který je na cívku navíjený technologií DAIWA Parallel Line-Lay System (DPLS). Paralelní pokládka vlasce udržuje kulatý průměr na 600m cívce po dobu skladování a snižuje riziko zkroucení při navíjení. Vyrobeno v Japonsku.

K dispozici ve 3 barvách.



- Vysoká nosnost
- Vysoká nosnost v uzlu
- Vysoká odolnost proti oděru
- Nízká průtažnost
- Vyrobeno v Japonsku

J-THREADS DPLS NEW

MONOFILNÍ VLASEC | KHAKI GOLD

| Prod. č. | Barva | Návin m | Ø mm | Nosnost kg |
|-----------|------------|---------|-------|------------|
| 12225-021 | khaki gold | 600 | 0.205 | 3.10 |
| 12225-024 | khaki gold | 600 | 0.235 | 4.10 |
| 12225-026 | khaki gold | 600 | 0.26 | 5.10 |
| 12225-029 | khaki gold | 600 | 0.285 | 6.10 |
| 12225-033 | khaki gold | 600 | 0.33 | 8.10 |
| 12225-037 | khaki gold | 600 | 0.37 | 10.10 |
| 12225-041 | khaki gold | 600 | 0.405 | 12.50 |



J-THREADS DPLS NEW

MONOFILNÍ VLASEC | PINK

| Prod. č. | Barva | Návin m | Ø mm | Nosnost kg |
|-----------|-------|---------|-------|------------|
| 12225-121 | pink | 600 | 0.205 | 3.10 |
| 12225-124 | pink | 600 | 0.235 | 4.10 |
| 12225-126 | pink | 600 | 0.26 | 5.10 |
| 12225-129 | pink | 600 | 0.285 | 6.10 |
| 12225-133 | pink | 600 | 0.33 | 8.10 |
| 12225-137 | pink | 600 | 0.37 | 10.10 |
| 12225-141 | pink | 600 | 0.405 | 12.50 |



J-THREADS DPLS NEW

MONOFILNÍ VLASEC | GREY

| Prod. č. | Barva | Návin m | Ø mm | Nosnost kg |
|-----------|-------|---------|-------|------------|
| 12225-221 | grey | 600 | 0.205 | 3.10 |
| 12225-224 | grey | 600 | 0.235 | 4.10 |
| 12225-226 | grey | 600 | 0.26 | 5.10 |
| 12225-229 | grey | 600 | 0.285 | 6.10 |
| 12225-233 | grey | 600 | 0.33 | 8.10 |
| 12225-237 | grey | 600 | 0.37 | 10.10 |
| 12225-241 | grey | 600 | 0.405 | 12.50 |



MONOFILSCHNÜRE

INFINITY® CAMO

S tímto novým potápivým kaprovým vlascem Infinity nabízí DAIWA skutečnou inovaci – díky hustotě 1.2 je tento vlasec výrazně těžší než voda (cca 0.99), a proto dokonale klesá přímo ke dnu.

Barva se nestále mění po celé délce a nenápadně se přizpůsobuje dnu. Matný povrch nevytváří žádné odlesky – ideální na silně prochyťované vody a opatrné ryby. Nový materiál byl dlouho vyvíjen v naší centrále v Tokiu a je opravdu jedinečný, co se týče jeho vlastností. V porovnání s potápivým tuhým fluorokarbonem je nový vlasec Infinity Sinking pružný a měkký a nabízí příznivé chování v poměru napětí a deformace – perfektní pro zachování dobré pevnosti při zátěži a minimalizaci rizika ztráty ryby během zdolávání.

- Potápivý
- Vysoká nosnost v uzlu
- Vysoká odolnost proti oděru
- Vyrobeno v Japonsku



green camo



brown camo



MONOFILNÍ VLASEC | POTÁPIVÝ | 500M | GREEN CAMO

| Prod. č. | Barva | Návin m | Ø mm | Nosnost kg | Nosnost lb |
|-----------|------------|---------|------|------------|------------|
| 12767-030 | green camo | 500 | 0.30 | 6.90 | 16.0 |
| 12767-034 | green camo | 500 | 0.34 | 9.20 | 20.0 |
| 12767-037 | green camo | 500 | 0.37 | 10.10 | 22.0 |
| 12767-041 | green camo | 500 | 0.41 | 11.60 | 24.0 |

MONOFILNÍ VLASEC | POTÁPIVÝ | 500M | BROWN CAMO

| Prod. č. | Barva | Návin m | Ø mm | Nosnost kg | Nosnost lb |
|-----------|------------|---------|------|------------|------------|
| 12768-030 | brown camo | 500 | 0.30 | 6.90 | 16.0 |
| 12768-034 | brown camo | 500 | 0.34 | 9.20 | 20.0 |
| 12768-037 | brown camo | 500 | 0.37 | 10.10 | 22.0 |
| 12768-041 | brown camo | 500 | 0.41 | 11.60 | 24.0 |

MONOFILNÍ VLASEC | POTÁPIVÝ | MIX | GREEN CAMO

| Prod. č. | Barva | Návin m | Ø mm | Nosnost kg | Nosnost lb |
|-----------|------------|---------|------|------------|------------|
| 12767-130 | green camo | 1210 | 0.30 | 6.90 | 16.0 |
| 12767-134 | green camo | 940 | 0.34 | 9.20 | 20.0 |
| 12767-137 | green camo | 810 | 0.37 | 10.10 | 22.0 |
| 12767-141 | green camo | 710 | 0.41 | 11.60 | 24.0 |

MONOFILNÍ VLASEC | POTÁPIVÝ | MIX | BROWN CAMO

| Prod. č. | Barva | Návin m | Ø mm | Nosnost kg | Nosnost lb |
|-----------|------------|---------|------|------------|------------|
| 12768-130 | brown camo | 1210 | 0.30 | 6.90 | 16.0 |
| 12768-134 | brown camo | 940 | 0.34 | 9.20 | 20.0 |
| 12768-137 | brown camo | 810 | 0.37 | 10.10 | 22.0 |
| 12768-141 | brown camo | 710 | 0.41 | 11.60 | 24.0 |

MONOFILNÍ VLASEC | POTÁPIVÝ | 3000M | GREEN CAMO

| Prod. č. | Barva | Návin m | Ø mm | Nosnost kg | Nosnost lb |
|-----------|------------|---------|------|------------|------------|
| 12767-330 | green camo | 3000 | 0.30 | 6.90 | 16.0 |
| 12767-334 | green camo | 3000 | 0.34 | 9.20 | 20.0 |
| 12767-337 | green camo | 3000 | 0.37 | 10.10 | 22.0 |
| 12767-341 | green camo | 3000 | 0.41 | 11.60 | 24.0 |

MONOFILNÍ VLASEC | POTÁPIVÝ | 3000M | BROWN CAMO

| Prod. č. | Barva | Návin m | Ø mm | Nosnost kg | Nosnost lb |
|-----------|------------|---------|------|------------|------------|
| 12768-330 | brown camo | 3000 | 0.30 | 6.90 | 16.0 |
| 12768-334 | brown camo | 3000 | 0.34 | 9.20 | 20.0 |
| 12768-337 | brown camo | 3000 | 0.37 | 10.10 | 22.0 |
| 12768-341 | brown camo | 3000 | 0.41 | 11.60 | 24.0 |



MONOFILSchnüre

INFINITY® SINKING MONO

S tímto novým potápivým kaprovým vlascem Infinity nabízí DAIWA skutečnou inovaci – díky hustotě 1.2 je tento vlasce výrazně těžší než voda (cca 0.99), a proto dokonale klesá přímo ke dnu.

Nový materiál byl dlouho vyvíjen v naší centrále v Tokiu a je opravdu jedinečný, co se týče jeho vlastností. V porovnání s potápivým tuhým fluorokarbonem je nový vlasce Infinity Sinking pružný a měkký a nabízí příznivé chování v poměru napětí a deformace – perfektní pro zachování dobré pevnosti při zátěži a minimalizaci rizika ztráty ryby během zdolávání.

- Potápivý
- Vysoká nosnost v uzlu
- Vysoká odolnost proti oděru
- Vyrobeno v Japonsku



MONOFILNÍ VLASEC | 500M | HNĚDÁ

| Prod. č. | Barva | Návin m | Ø mm | Nosnost kg | Nosnost lb |
|-----------|-------|---------|------|------------|------------|
| 12765-028 | brown | 500 | 0.28 | 6.30 | 14.0 |
| 12765-030 | brown | 500 | 0.30 | 6.90 | 16.0 |
| 12765-034 | brown | 500 | 0.34 | 9.20 | 20.0 |
| 12765-037 | brown | 500 | 0.37 | 10.10 | 22.0 |

MONOFILNÍ VLASEC | 500M | DARK OLIVE

| Prod. č. | Barva | Návin m | Ø mm | Nosnost kg | Nosnost lb |
|-----------|------------|---------|------|------------|------------|
| 12766-028 | dark olive | 500 | 0.28 | 6.30 | 14.0 |
| 12766-030 | dark olive | 500 | 0.30 | 6.90 | 16.0 |
| 12766-034 | dark olive | 500 | 0.34 | 9.20 | 20.0 |
| 12766-037 | dark olive | 500 | 0.37 | 10.10 | 22.0 |

MONOFILNÍ VLASEC | MIX | HNĚDÁ

| Prod. č. | Barva | Návin m | Ø mm | Nosnost kg | Nosnost lb |
|-----------|-------|---------|------|------------|------------|
| 12765-128 | brown | 1410 | 0.28 | 6.30 | 14.0 |
| 12765-130 | brown | 1210 | 0.30 | 6.90 | 16.0 |
| 12765-134 | brown | 940 | 0.34 | 9.20 | 20.0 |
| 12765-137 | brown | 810 | 0.37 | 10.10 | 22.0 |

MONOFILNÍ VLASEC | MIX | DARK OLIVE

| Prod. č. | Barva | Návin m | Ø mm | Nosnost kg | Nosnost lb |
|-----------|------------|---------|------|------------|------------|
| 12766-128 | dark olive | 1410 | 0.28 | 6.30 | 14.0 |
| 12766-130 | dark olive | 1210 | 0.30 | 6.90 | 16.0 |
| 12766-134 | dark olive | 940 | 0.34 | 9.20 | 20.0 |
| 12766-137 | dark olive | 810 | 0.37 | 10.10 | 22.0 |

MONOFILNÍ VLASEC | 3000M | HNĚDÁ

| Prod. č. | Barva | Návin m | Ø mm | Nosnost kg | Nosnost lb |
|-----------|-------|---------|------|------------|------------|
| 12765-328 | brown | 3000 | 0.28 | 6.30 | 14.0 |
| 12765-330 | brown | 3000 | 0.30 | 6.90 | 16.0 |
| 12765-334 | brown | 3000 | 0.34 | 9.20 | 20.0 |
| 12765-337 | brown | 3000 | 0.37 | 10.10 | 22.0 |

MONOFILNÍ VLASEC | 3000M | DARK OLIVE

| Prod. č. | Barva | Návin m | Ø mm | Nosnost kg | Nosnost lb |
|-----------|------------|---------|------|------------|------------|
| 12766-328 | dark olive | 3000 | 0.28 | 6.30 | 14.0 |
| 12766-330 | dark olive | 3000 | 0.30 | 6.90 | 16.0 |
| 12766-334 | dark olive | 3000 | 0.34 | 9.20 | 20.0 |
| 12766-337 | dark olive | 3000 | 0.37 | 10.10 | 22.0 |

TOURNAMENT FLUOROCARBON

NÁVAZCOVÝ VLASEC | ČIRÁ

S fluorocarbonem Tournament FC, který je vyroben ze 100% fluorokarbonového materiálu, DAIWA představuje jeden z nejsofistikovanějších japonských fluorocarbonů v řadě Tournament. Je extrémně odolný vůči oděru a poddajný. Ideální na návazce pro rybaření ve sladkých vodách i na moři. Novým designem obalu jsme také navíc snížili použití plastového materiálu o více než 50 % ve srovnání s předchozí verzí.

- Rychle potápivý
- Vysoká nosnost
- Vynikající nosnost v uzlu
- Velmi vysoká odolnost proti oděru
- Vyrobeno v Japonsku



| Prod. č. | Barva | Návin m | Ø mm | Nosnost kg | Nosnost lb |
|-----------|-------|---------|------|------------|------------|
| 12940-014 | clear | 50 | 0.14 | 1.30 | 3.0 |
| 12940-016 | clear | 50 | 0.16 | 1.90 | 4.0 |
| 12940-018 | clear | 50 | 0.18 | 2.30 | 5.0 |
| 12940-020 | clear | 50 | 0.20 | 2.90 | 6.0 |
| 12940-023 | clear | 50 | 0.23 | 4.30 | 8.0 |
| 12940-026 | clear | 50 | 0.26 | 5.20 | 10.0 |
| 12940-030 | clear | 50 | 0.30 | 6.30 | 12.0 |
| 12940-033 | clear | 50 | 0.33 | 7.40 | 14.0 |
| 12940-035 | clear | 50 | 0.35 | 8.10 | 16.0 |
| 12940-040 | clear | 40 | 0.40 | 11.40 | 20.0 |
| 12940-045 | clear | 28 | 0.45 | 12.60 | 25.0 |
| 12940-050 | clear | 21 | 0.50 | 14.40 | 30.0 |

J-FLUOROCARBON

NÁVAZCOVÝ VLASEC | ČIRÁ

Díky sofistikovanému výběru materiálu naši japonsští inženýři uspěli ve vývoji fluorocarbonového materiálu s velkou odolností proti oděru a vysokou nosností, který je přesto dostatečně poddajný, aby mohl být použit i jako kmenový vlasec na cívce. J-Fluorocarbon nabízí vynikající poměr cena/výkon.

S kroužkem na cívce.

- Potápivý
- Vysoká nosnost
- Vysoká nosnost v uzlu
- Velmi vysoká odolnost proti oděru
- Vyrobeno v Japonsku



| Prod. č. | Barva | Návin m | Ø mm | Nosnost kg | Nosnost lb |
|-----------|-------|---------|-------|------------|------------|
| 12220-045 | clear | 50 | 0.455 | 11.78 | 25.0 |
| 12220-050 | clear | 50 | 0.505 | 14.47 | 30.0 |
| 12220-065 | clear | 50 | 0.645 | 22.43 | 40.0 |
| 12220-070 | clear | 50 | 0.685 | 24.67 | 50.0 |
| 12220-080 | clear | 50 | 0.816 | 30.56 | 60.0 |
| 12220-090 | clear | 50 | 0.887 | 37.60 | 80.0 |

| Prod. č. | Barva | Návin m | Ø mm | Nosnost kg | Nosnost lb |
|-----------|-------|---------|-------|------------|------------|
| 12220-018 | clear | 100 | 0.178 | 2.31 | 4.0 |
| 12220-020 | clear | 100 | 0.20 | 2.86 | 5.0 |
| 12220-022 | clear | 100 | 0.218 | 3.41 | 6.0 |
| 12220-026 | clear | 100 | 0.254 | 4.48 | 8.0 |
| 12220-028 | clear | 100 | 0.278 | 5.25 | 10.0 |
| 12220-030 | clear | 100 | 0.298 | 5.83 | 12.0 |
| 12220-033 | clear | 100 | 0.326 | 6.84 | 14.0 |
| 12220-035 | clear | 100 | 0.352 | 7.74 | 16.0 |
| 12220-040 | clear | 100 | 0.393 | 9.21 | 20.0 |



SALTIGA X'LINK FLUOROCARBON LEADER

NÁVAZCOVÝ VLASEC | ČIRÁ

Špičkový fluorokarbonový návazcový materiál Saltiga nabízí extrémní odolnost proti oděru a nejvyšší nosnost v uzlu. Spolu s chemickými inženýry DAIWA Japan změnila molekulární strukturu materiálu, což vedlo k podstatně pevnější struktuře založené na nano technologii. Návazec se tak vyznačuje nejen vyšší nosností v uzlu, ale také je značně snížen paměťový efekt – návazec lze snadno vyhladit a narovnat. Neoprenový pásek na cívku lze také použít jako popruh na prut. Paralelní vinutí, nulová paměť.

- Potápivý
- Extrémně vysoká nosnost v uzlu
- Velmi vysoká odolnost proti oděru
- Extrémně nízký třecí odpor
- Velmi vysoká nosnost
- Nízká průtažnost
- Nulová paměť
- Vyrobeno v Japonsku



| Prod. č. | Barva | Návin m | Ø mm | Nosnost kg | Nosnost lb | Obsah ks |
|-----------|-------|---------|-------|------------|------------|----------|
| 12956-526 | clear | 30 | 0.26 | 4.50 | 10.0 | 1 |
| 12956-528 | clear | 30 | 0.285 | 5.40 | 12.0 | 1 |
| 12956-523 | clear | 30 | 0.235 | 3.60 | 8.0 | 1 |
| 12956-533 | clear | 30 | 0.33 | 7.30 | 16.0 | 1 |
| 12956-537 | clear | 30 | 0.37 | 9.10 | 20.0 | 1 |
| 12956-543 | clear | 30 | 0.435 | 11.30 | 25.0 | 1 |
| 12956-547 | clear | 30 | 0.47 | 13.60 | 30.0 | 1 |
| 12956-557 | clear | 30 | 0.57 | 18.10 | 40.0 | 1 |
| 12956-564 | clear | 30 | 0.64 | 22.70 | 50.0 | 1 |
| 12956-570 | clear | 30 | 0.70 | 27.20 | 60.0 | 1 |
| 12956-578 | clear | 30 | 0.78 | 31.80 | 70.0 | 1 |
| 12956-583 | clear | 30 | 0.83 | 36.30 | 80.0 | 1 |
| 12956-598 | clear | 30 | 0.98 | 45.40 | 100.0 | 1 |



SALTIGA NYLON LEADER

NÁVAZCOVÝ VLASEC | ČIRÁ

Prvotřídní nylonový návazcový materiál. Velmi vysoká nosnost v uzlu, ale přesto poddajný a snadno použitelný. Díky speciální struktuře materiálu je paměťový efekt výrazně snížen – návazec lze snadno vyhladit a narovnat. Neoprenový pásek na cívku lze také použít jako popruh na prut. Paralelní vinutí, nulová paměť.

- Vysoká nosnost
- Vynikající nosnost v uzlu
- Optimální průtažnost
- Velmi vysoká poddajnost
- Nulová paměť
- Vyrobeno v Japonsku



| Prod. č. | Barva | Návin m | Ø mm | Nosnost kg | Nosnost lb | Obsah ks |
|-----------|-------|---------|------|------------|------------|----------|
| 12957-547 | clear | 50 | 0.47 | 13.60 | 30.0 | 1 |
| 12957-557 | clear | 50 | 0.57 | 18.10 | 40.0 | 1 |
| 12957-564 | clear | 50 | 0.64 | 22.70 | 50.0 | 1 |
| 12957-570 | clear | 50 | 0.70 | 27.20 | 60.0 | 1 |
| 12957-574 | clear | 50 | 0.74 | 31.80 | 70.0 | 1 |
| 12957-578 | clear | 50 | 0.78 | 36.30 | 80.0 | 1 |
| 12957-591 | clear | 50 | 0.91 | 45.40 | 100.0 | 1 |
| 12957-598 | clear | 50 | 0.98 | 59.00 | 130.0 | 1 |
| 12957-511 | clear | 50 | 1.17 | 77.10 | 170.0 | 1 |





LURE PROGRAM 2025







WOBLERY

Exkluzivní japonské nástrahy z naší řady DAIWA Tournament představují unikátní mistrovská díla v nejvyšší kvalitě, co se týká zpracování a lakování, a jsou 100% vyrobeny v Japonsku. Trend směřující k prémiovým nástrahám je pochopitelný, protože rozdíly v jejich akci jsou výrazné – dokonce i v rámci jedné modelové řady. S nástrahami DAIWA Tournament se můžete vždy spolehnout na optimální akci a úspěch ověřený mnoha testy a hodinami lovu.

Nové nástrahy Tournament jsou navíc navrženy zcela bez olova a jsou vybaveny originálními háčky DAIWA SaqSas vyrobenými v Japonsku (výjimka: model XL Shiner je vybaven háčky Owner).

S nástrahami Tournament se můžete těšit na mnoho úspěchů během rybaření.

TOURNAMENT MEGA SCOUTER | 1064FG

WOBLER | PLOVOUCÍ | HLUBOKO POTÁPIVÝ

68mm Mega Scouter je velmi aktivní plovoucí nástraha s velkou potápivou lopatkou, která rychle nabírá hloubku díky krátkým uspěchaným pohybům. Chrastítka vysílá silné vibrace a frekvence, které můžete cítit na prutu během stahování. Zvuk obvykle aktivuje i letargické ryby a zvyšuje četnost záběrů. Systém vnitřního závaží je perfektně vyvážený a umožňuje rychlé klesání při zatáhnutí prutem.



- **Kategorie:** plug
- **Tělo nástrahy:** jednodílné
- **Typ:** s chrastítky
- **Háčky:** 2 SaqSas trojháčky
- **Potápivost:** plovoucí
- **Typ ponoru:** hluboko potápivý
- **Hloubka ponoru:** cca 3.5-5.0m, při trollingu více než 5.0m
- **Vody:** klidné
- **Cílová ryba:** okoun, candát, štika
- **Vyrobena v Japonsku**

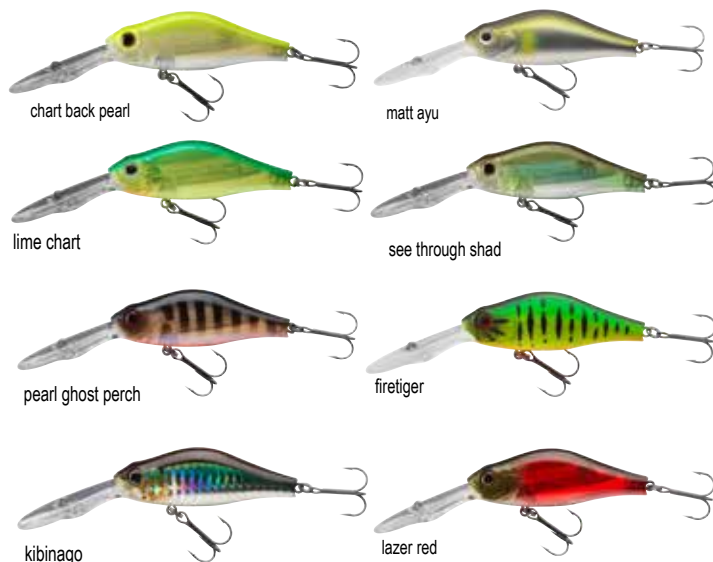

| Prod. č. | Barva | Délka cm | Velikost trojháčku | Hmotnost g | Obsah ks |
|-----------|-------------------|----------|--------------------|------------|----------|
| 16710-001 | chart back pearl | 6.8 | 4 | 14.0 | 1 |
| 16710-002 | matt ayu | 6.8 | 4 | 14.0 | 1 |
| 16710-003 | lime chart | 6.8 | 4 | 14.0 | 1 |
| 16710-004 | see through shad | 6.8 | 4 | 14.0 | 1 |
| 16710-005 | pearl ghost perch | 6.8 | 4 | 14.0 | 1 |
| 16710-006 | firetiger | 6.8 | 4 | 14.0 | 1 |
| 16710-007 | kibinago | 6.8 | 4 | 14.0 | 1 |
| 16710-008 | lazer red | 6.8 | 4 | 14.0 | 1 |

TOURNAMENT XL SHINER | 130F-MR

TWITCHBAIT | PLOVOUCÍ | STŘEDNĚ POTÁPIVÝ

Tournament XL Shiner 130F je výjimečná nástraha pro cílený lov štik a candátů. 13cm verze je ideální pro lov ve středních vrstvách vody, protože se potápí do hloubky kolem 1.5-2.0m. To je perfektní během léta, kdy se ryby zdržují blízko hladiny. Díky patentovanému G.O.S Silent Weight Transfer systému nástraha létá během náhozu jako raketa. Je tichá, což je perfektní na silně prochytávané vody, kde chraštíka začínají mít kontraproduktivní efekt.

Její vysoká vzlínavost umožňuje perfektní oťukávání dna, kdy nástraha klesne ke dnu a následně se sama vznese zpátky výš, aby potom mohla zase klesnout, což je smrtící způsob vedení. A samozřejmě, tato nástraha Tournament je 100% vyrobená v Japonsku.

- **Kategorie:** twitchbait
- **Tělo nástrahy:** jednoduché
- **Typ:** oscilační systém Silent G.O.S. Gravity
- **Háčky:** 2 Owner trojháčky
- **Potápivost:** plovoucí
- **Typ ponoru:** středně potápivý
- **Hloubka ponoru:** cca 1.2-2.0m
- **Vody:** klidné & proudící
- **Technika prezentace:** twitching
- **Cílová ryba:** candát, štika
- **Vyrobeno v Japonsku**

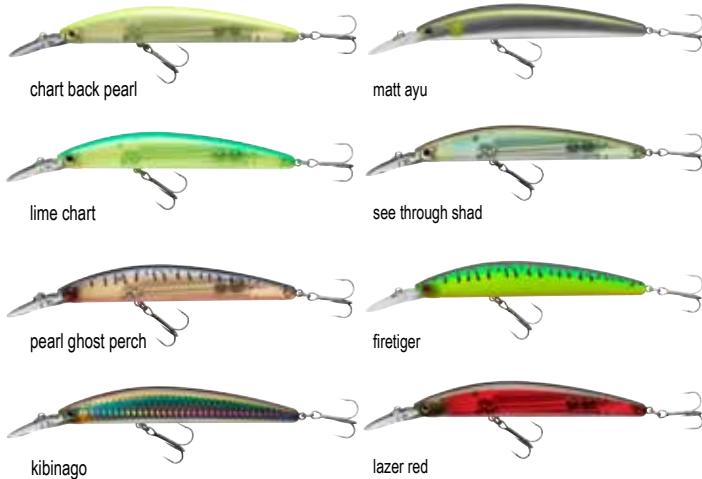
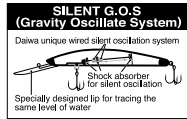

| Prod. č. | Barva | Délka cm | Velikost trojháčku | Hmotnost g | Obsah ks |
|-----------|-------------------|----------|--------------------|------------|----------|
| 16710-101 | chart back pearl | 13.0 | 2 | 22.5 | 1 |
| 16710-102 | matt ayu | 13.0 | 2 | 22.5 | 1 |
| 16710-103 | lime chart | 13.0 | 2 | 22.5 | 1 |
| 16710-104 | see through shad | 13.0 | 2 | 22.5 | 1 |
| 16710-105 | pearl ghost perch | 13.0 | 2 | 22.5 | 1 |
| 16710-106 | firetiger | 13.0 | 2 | 22.5 | 1 |
| 16710-107 | kibinago | 13.0 | 2 | 22.5 | 1 |
| 16710-108 | lazer red | 13.0 | 2 | 22.5 | 1 |

TOURNAMENT BABY MINNOW | 60SP

MINI NÁSTRAHA | VZNÁŠIVÝ | MĚLCE POTÁPIVÝ

Tato klasická vznášivá nástraha je ideální na cílený lov okounů, pstruhů a bolenů. Díky fixované vnitřní zátěži s pevnému těžišti je také velmi dobře použitelná pro rybaření v proudech. Díky chybějícímu chraštíku je vhodná na silně prochytávané vody, kde klasické nástrahy s chraštíky spíše ryby vyděsí. Skutečný vítěz na pstruhu!

- **Kategorie:** mini twitchbait
- **Tělo nástrahy:** jednoduché
- **Typ:** tichý (bez chraštítek)
- **Háčky:** 2 SaqSas trojháčky
- **Potápivost:** vznášivá
- **Hloubka ponoru:** cca 0.3-0.8m
- **Vody:** klidné & proudící
- **Technika prezentace:** steady retrieve, twitching, stop & go
- **Cílová ryba:** okoun, pstruh, bolen
- **Vyrobeno v Japonsku**

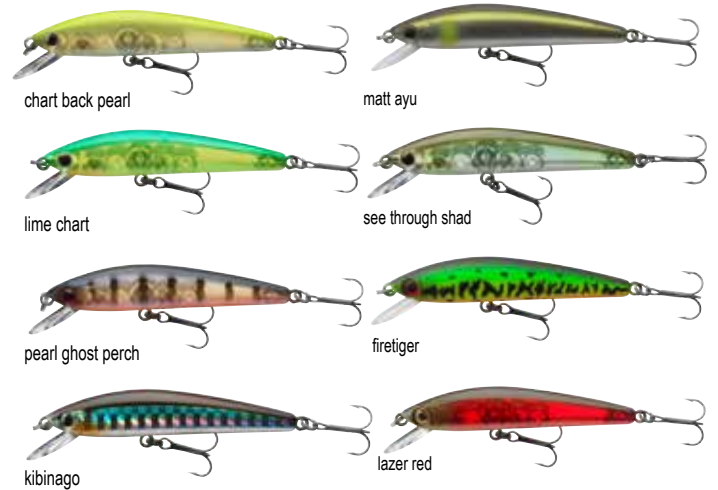

| Prod. č. | Barva | Délka cm | Velikost trojháčku | Hmotnost g | Obsah ks |
|-----------|-------------------|----------|--------------------|------------|----------|
| 16710-501 | chart back pearl | 6.0 | 10 | 3.5 | 1 |
| 16710-502 | matt ayu | 6.0 | 10 | 3.5 | 1 |
| 16710-503 | lime chart | 6.0 | 10 | 3.5 | 1 |
| 16710-504 | see through shad | 6.0 | 10 | 3.5 | 1 |
| 16710-505 | pearl ghost perch | 6.0 | 10 | 3.5 | 1 |
| 16710-506 | firetiger | 6.0 | 10 | 3.5 | 1 |
| 16710-507 | kibinago | 6.0 | 10 | 3.5 | 1 |
| 16710-508 | lazer red | 6.0 | 10 | 3.5 | 1 |

TOURNAMENT DOUBLE CLUTCH | 60SP-G

MINI NÁSTRAHA | VZNÁŠIVÝ | MĚLCE POTÁPIVÝ

S délkou jen 60mm se jedná o nejmenší nástrahu v řadě Double Clutch. Vznášivá verze 60SP se pohybuje kolébkovou akcí, díky které je nástraha vhodná na moderní techniky prezentace jako je twitching, jerkbaiting, ale i trolling nebo rovnoměrné stahování. Díky patentovanému G.O.S Silent Weight Transfer systému nástraha vykazuje vynikající nahazovací vlastnosti navzdory své nízké hmotnosti. Double Clutch 60SP je tajným tipem na silně prochytávané vody. V našich testech nás plně přesvědčil, když vykazoval vynikající úspěšnost při lovu okounů a pstruhů.

- **Kategorie:** mini twitchbait
- **Tělo nástrahy:** jednodílné
- **Typ:** oscilační systém Silent G.O.S. Gravity
- **Háčky:** 2 SaqSas trojháčky
- **Potápivost:** vznášivá
- **Hloubka ponoru:** cca 0.5-1.3m, při trollingu až 1.8m
- **Technika prezentace:** twitching, jerkbaiting, trolling
- **Cílová ryba:** okoun, pstruh
- **Vyrobeno v Japonsku**

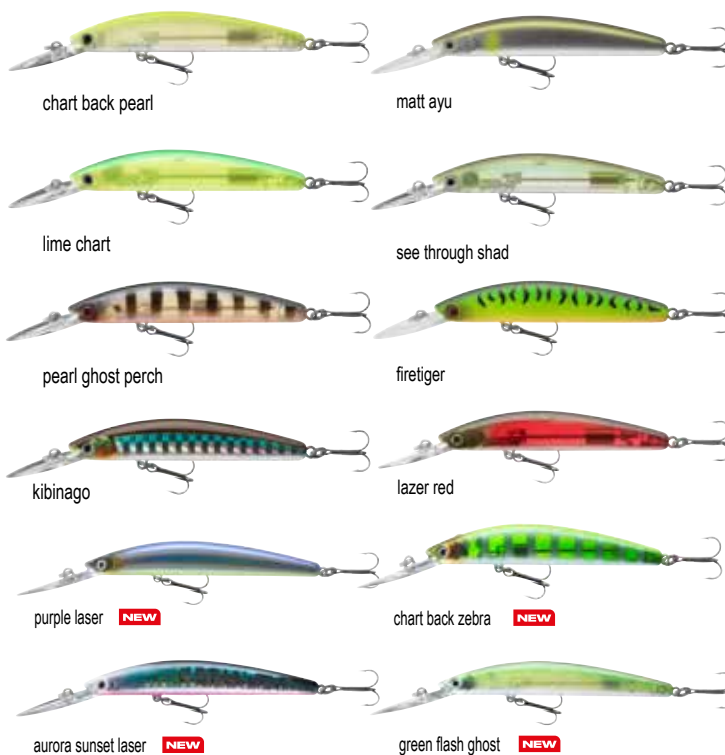
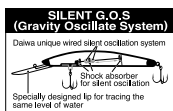

| Prod. č. | Barva | Délka cm | Velikost trojháčku | Hmotnost g | Obsah ks |
|----------------------|---------------------|----------|--------------------|------------|----------|
| 16710-201 | chart back pearl | 6.0 | 12 | 3.6 | 1 |
| 16710-202 | matt ayu | 6.0 | 12 | 3.6 | 1 |
| 16710-203 | lime chart | 6.0 | 12 | 3.6 | 1 |
| 16710-204 | see through shad | 6.0 | 12 | 3.6 | 1 |
| 16710-205 | pearl ghost perch | 6.0 | 12 | 3.6 | 1 |
| 16710-206 | firetiger | 6.0 | 12 | 3.6 | 1 |
| 16710-207 | kibinago | 6.0 | 12 | 3.6 | 1 |
| 16710-208 | lazer red | 6.0 | 12 | 3.6 | 1 |
| NEW 16710-209 | purple laser | 6.0 | 12 | 3.6 | 1 |
| NEW 16710-210 | chart back zebra | 6.0 | 12 | 3.6 | 1 |
| NEW 16710-211 | aurora sunset laser | 6.0 | 12 | 3.6 | 1 |
| NEW 16710-212 | green flash ghost | 6.0 | 12 | 3.6 | 1 |

TOURNAMENT DOUBLE CLUTCH | 75SP-G

TWITCHBAIT | VZNÁŠIVÝ | MĚLCE POTÁPIVÝ

Tournament Double Clutch 75 je jednou z neúspěšnějších nástrah v Japonsku, která si již mnohokrát na své konto připsala výjimečné úlovky. Během testování v Německu jsme s touto nástrahou chytili štiky a okouny i při jednoduchém stahování. Svým štíhlým tvarem těla perfektně imituje kořist, jako jsou například oukleje. Double Clutch je vznášivá nástraha a jakmile se dostane do hloubky, dá se s ní lovit skoro na místě. Její kolébavá akce je vhodná na techniky, jako jsou twitching a jerking.

- Kategorie: twitchbait
- Tělo nástrahy: jednodílné
- Typ: oscilační systém Silent G.O.S. Gravity
- Háčky: 2 SaqSas trojháčky
- Potápivost: vznášivá
- Hloubka ponoru: cca 0.5-1.5m, při trollingu až 2.0m
- Technika prezentace: steady retrieve, twitching, stop & go
- Cílová ryba: okoun, štika
- Vyrobeno v Japonsku

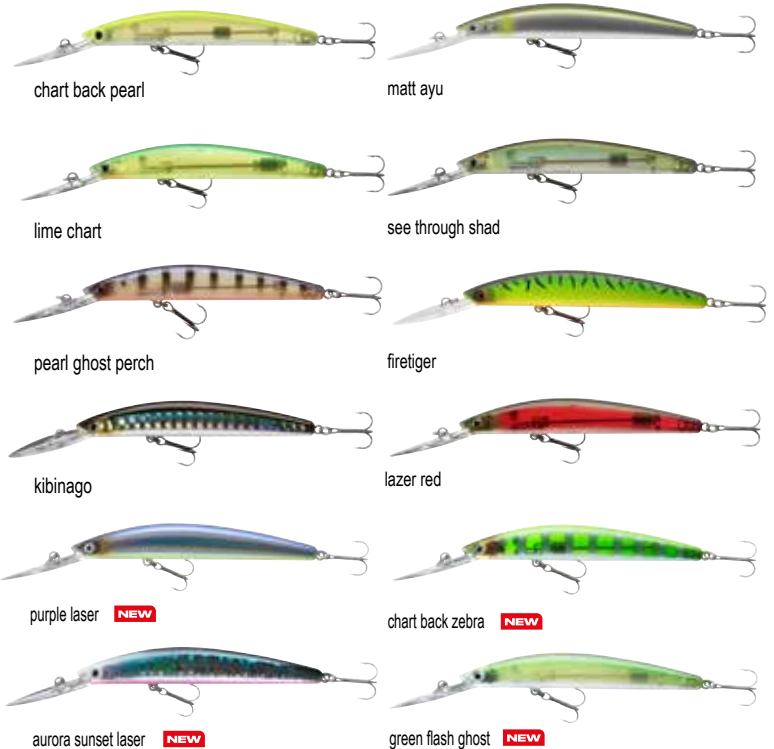

| Prod. č. | Barva | Délka cm | Velikost trojháčku | Hmotnost g | Obsah ks |
|----------------------|---------------------|----------|--------------------|------------|----------|
| 16710-301 | chart back pearl | 7.5 | 10 | 5.0 | 1 |
| 16710-302 | matt ayu | 7.5 | 10 | 5.0 | 1 |
| 16710-303 | lime chart | 7.5 | 10 | 5.0 | 1 |
| 16710-304 | see through shad | 7.5 | 10 | 5.0 | 1 |
| 16710-305 | pearl ghost perch | 7.5 | 10 | 5.0 | 1 |
| 16710-306 | firetiger | 7.5 | 10 | 5.0 | 1 |
| 16710-307 | kibinago | 7.5 | 10 | 5.0 | 1 |
| 16710-308 | lazer red | 7.5 | 10 | 5.0 | 1 |
| NEW 16710-309 | purple laser | 7.5 | 10 | 5.0 | 1 |
| NEW 16710-310 | chart back zebra | 7.5 | 10 | 5.0 | 1 |
| NEW 16710-311 | aurora sunset laser | 7.5 | 10 | 5.0 | 1 |
| NEW 16710-312 | green flash ghost | 7.5 | 10 | 5.0 | 1 |

TOURNAMENT DOUBLE CLUTCH | 95SP-G

TWITCHBAIT | VZNAŠIVÝ | STŘEDNĚ POTÁPIVÝ

Větší brácha 75mm verze. Double Clutch patří k nejuspěšnějším nástrahám na japonském trhu. Svým štíhlým tvarem těla perfektně imituje kořist, jako jsou například oukleje. Jedná se o vznášivou nástrahu a jakmile se dostane do hloubky, dá se s ní lovit skoro na místě. Disponuje velice chytlavou akcí, které žádný dravec neodolá. Díky patentovanému systému „Silent Gravity Oscillating System“ je možné dosáhnout dalekých hodů a navíc tato tichá nástraha je vhodná na silně prochytávané vody, kde nástrahy s obvyklými chrastítky jsou dobře známé mezi dravci. Ideální volba také na cílený lov candátů během noci.

- **Kategorie:** twitchbait
- **Tělo nástrahy:** jednoduché
- **Typ:** oscilační systém Silent G.O.S. Gravity
- **Háčky:** 3 SaqSas trojháčky
- **Potápivost:** vznášivá
- **Hloubka ponoru:** cca 1.5-2.5m, při trollingu až 3.0m
- **Technika prezentace:** steady retrieve, twitching, stop & go
- **Cílová ryba:** candát, štika
- **Vyrobeno v Japonsku**

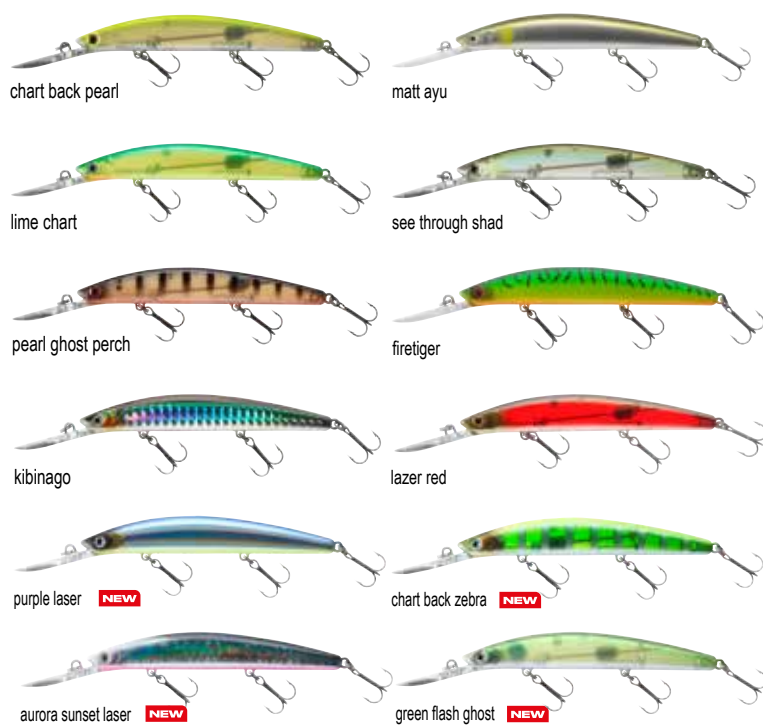
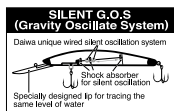

| Prod. č. | Barva | Délka cm | Velikost trojháčku | Hmotnost g | Obsah ks |
|----------------------|---------------------|----------|--------------------|------------|----------|
| 16710-401 | chart back pearl | 9.5 | 8 | 8.8 | 1 |
| 16710-402 | matt ayu | 9.5 | 8 | 8.8 | 1 |
| 16710-403 | lime chart | 9.5 | 8 | 8.8 | 1 |
| 16710-404 | see through shad | 9.5 | 8 | 8.8 | 1 |
| 16710-405 | pearl ghost perch | 9.5 | 8 | 8.8 | 1 |
| 16710-406 | firetiger | 9.5 | 8 | 8.8 | 1 |
| 16710-407 | kibinago | 9.5 | 8 | 8.8 | 1 |
| 16710-408 | lazer red | 9.5 | 8 | 8.8 | 1 |
| NEW 16710-409 | purple laser | 9.5 | 8 | 8.8 | 1 |
| NEW 16710-410 | chart back zebra | 9.5 | 8 | 8.8 | 1 |
| NEW 16710-411 | aurora sunset laser | 9.5 | 8 | 8.8 | 1 |
| NEW 16710-412 | green flash ghost | 9.5 | 8 | 8.8 | 1 |

TOURNAMENT SPIKE | 53SP-MR

MINI NÁSTRAHA | VZNÁŠIVÝ | STŘEDNĚ POTÁPIVÝ

Tato nástraha byla vyvinuta jedním z nejslavnějších lovců okounků v Japonsku, Toshi Namiki, ve spolupráci se společností DAIWA. Jedná se o nástrahu, která pracuje ve středních hloubkách a po náhozu se velmi rychle potápí – následně pak setrvává v preferované hloubce po delší dobu. Je také perfektní na rybaření v oblastech blízko břehu.

Speciální design a kompaktní tvar umožňuje daleké hody – ideální pro použití s multiplikátory. Nástraha je také velmi vhodná na lov okounů, bolenů a candátů.

- **Tělo nástrahy:** jednoduché
- **Typ:** oscilační systém Round Weight Ball (s lehkými chrastivými zvuky)
- **Háčky:** 2 SaqSas trojháčky
- **Potápivost:** vznášivá
- **Typ ponoru:** středně potápivý
- **Hloubka ponoru:** cca 2.0m, při trollingu až 2.5m
- **Technika prezentace:** steady retrieve, twitching, stop & go
- **Cílová ryba:** okoun, candát, bolen
- **Vyrobeno v Japonsku**



| Prod. č. | Barva | Délka cm | Velikost trojháčku | Hmotnost g | Obsah ks |
|-----------|-------------------|----------|--------------------|------------|----------|
| 16710-601 | chart back pearl | 5.3 | 8 | 5.0 | 1 |
| 16710-602 | matt ayu | 5.3 | 8 | 5.0 | 1 |
| 16710-603 | lime chart | 5.3 | 8 | 5.0 | 1 |
| 16710-604 | see through shad | 5.3 | 8 | 5.0 | 1 |
| 16710-605 | pearl ghost perch | 5.3 | 8 | 5.0 | 1 |
| 16710-606 | firetiger | 5.3 | 8 | 5.0 | 1 |
| 16710-607 | kibinago | 5.3 | 8 | 5.0 | 1 |
| 16710-608 | lazer red | 5.3 | 8 | 5.0 | 1 |

TOURNAMENT BABY CRANK | 35F-SR

MINI CRANKBAIT | PLOVOUCÍ | MĚLCE POTÁPIVÝ

Jedna z našich nejmenších nástrah – 35mm Baby Crank vysílá silné vibrace i při pomalém vedení a pohybuje se viklavou akcí. Úzká potápivá lopatka je vyrobena z robustního pastu a napomáhá rychlému dosažení hloubky. Zejména okouny přivádí k šilenství, když se nástraha pohybuje různými způsoby. Tato plovoucí nástraha je velmi vhodná k prezentaci pod převislými keři a stromy za účelem lovu pstruhů.

- **Kategorie:** mini crankbait
- **Tělo nástrahy:** jednoduché
- **Typ:** tichý (bez chrastítek)
- **Háčky:** 2 SaqSas trojháčky
- **Potápivost:** plovoucí
- **Typ ponoru:** mělce potápivý
- **Hloubka ponoru:** cca 0.3-1.5m
- **Technika prezentace:** steady retrieve, twitching, stop & go
- **Cílová ryba:** okoun, pstruh, tlušť
- **Vyrobeno v Japonsku**

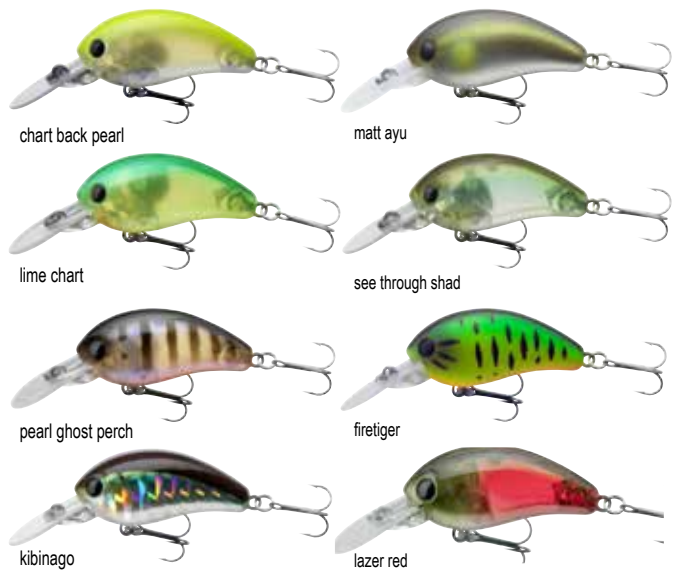

| Prod. č. | Barva | Délka cm | Velikost trojháčku | Hmotnost g | Obsah ks |
|-----------|-------------------|----------|--------------------|------------|----------|
| 16710-701 | chart back pearl | 3.5 | 12 | 3.5 | 1 |
| 16710-702 | matt ayu | 3.5 | 12 | 3.5 | 1 |
| 16710-703 | lime chart | 3.5 | 12 | 3.5 | 1 |
| 16710-704 | see through shad | 3.5 | 12 | 3.5 | 1 |
| 16710-705 | pearl ghost perch | 3.5 | 12 | 3.5 | 1 |
| 16710-706 | firetiger | 3.5 | 12 | 3.5 | 1 |
| 16710-707 | kibinago | 3.5 | 12 | 3.5 | 1 |
| 16710-708 | lazer red | 3.5 | 12 | 3.5 | 1 |

TOURNAMENT CURRENT MASTER | 93F-SR

TWITCHBAIT | PLOVOUCÍ | MĚLCE POTÁPIVÝ

Nástraha Tournament Current Master SR byla vyvinuta pro použití v horních vrstvách vody a je ideální na lov bolenů. Díky konstrukci svého těla a potápivé lopatky se dá vést velmi rychle a přitom neztratí svou akci – ideální na řeky a potoky. Tato nástraha ukáže svůj celý potenciál, když je prezentována různými způsoby. Můžete s ní vyprovokovat cílové ryby tím, že necháte nástrahu živě pracovat na místě, čímž oklame i letargické dravce.

- **Kategorie:** twitchbait
- **Tělo nástrahy:** jednoduché
- **Typ:** oscilační systém Mag Lock Silent Weight
- **Háčky:** 2 SaqSas trojháčky
- **Potápivost:** plovoucí
- **Typ ponoru:** mělce potápivý
- **Hloubka ponoru:** cca 0.8-1.5m
- **Vody:** klidné & proudící
- **Technika prezentace:** steady retrieve, twitching, stop & go
- **Rychlost:** rychlá
- **Cílová ryba:** okoun, pstruh, bolen, candát, štika
- **Vyrobeno v Japonsku**

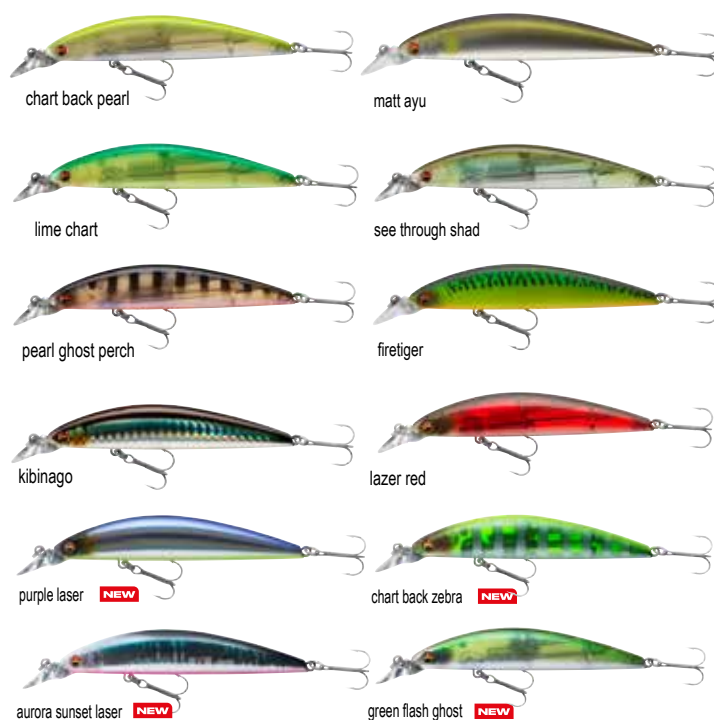

| Prod. č. | Barva | Délka cm | Velikost trojháčku | Hmotnost g | Obsah ks |
|----------------------|---------------------|----------|--------------------|------------|----------|
| 16711-001 | chart back pearl | 9.3 | 6 | 12.0 | 1 |
| 16711-002 | matt ayu | 9.3 | 6 | 12.0 | 1 |
| 16711-003 | lime chart | 9.3 | 6 | 12.0 | 1 |
| 16711-004 | see through shad | 9.3 | 6 | 12.0 | 1 |
| 16711-005 | pearl ghost perch | 9.3 | 6 | 12.0 | 1 |
| 16711-006 | firetiger | 9.3 | 6 | 12.0 | 1 |
| 16711-007 | kibinago | 9.3 | 6 | 12.0 | 1 |
| 16711-008 | lazer red | 9.3 | 6 | 12.0 | 1 |
| NEW 16711-009 | purple laser | 9.3 | 6 | 12.0 | 1 |
| NEW 16711-010 | chart back zebra | 9.3 | 6 | 12.0 | 1 |
| NEW 16711-011 | aurora sunset laser | 9.3 | 6 | 12.0 | 1 |
| NEW 16711-012 | green flash ghost | 9.3 | 6 | 12.0 | 1 |

TOURNAMENT CURRENT MASTER | 93F-DR

TWITCHBAIT | PLOVOUCÍ | HLUBOKO POTÁPIVÝ

Tato plovoucí nástraha o délce 93mm je skutečnou tajnou zbraní na candáty, okouny a boleny. Model DR je určen do středních vrstev vody. Díky patentovanému systému „Mag Lock Silent Weight Oscillation System“ je možné dosáhnout mimořádně dalekých hodů. Díky speciální konstrukci těla a potápivé lopatky je tato nástraha také velice vhodná pro lov na řekách a v silných proudech. Výrazná akce dělá tuto nástrahu perfektní volbou na techniky, jako jsou twitching a přerušované vedení s přestávkami.



- **Kategorie:** twitchbait
- **Tělo nástrahy:** jednoduché
- **Typ:** oscilační systém Mag Lock Silent Weight
- **Háčky:** 2 SaqSas trojháčky
- **Potápivost:** plovoucí
- **Typ ponoru:** hluboko potápivý
- **Hloubka ponoru:** cca 2.0-3.0m
- **Vody:** klidné & proudící
- **Technika prezentace:** steady retrieve, twitching, stop & go
- **Rychlost:** rychlá
- **Cílová ryba:** okoun, pstruh, bolen, candát, štika
- **Vyrobeno v Japonsku**

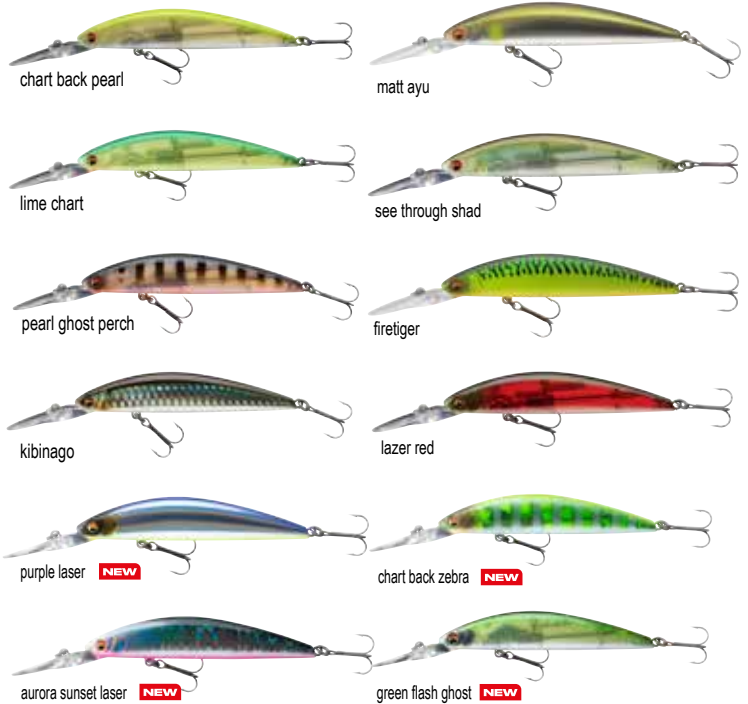
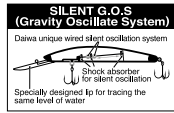

| Prod. č. | Barva | Délka cm | Velikost trojháčku | Hmotnost g | Obsah ks |
|----------------------|---------------------|----------|--------------------|------------|----------|
| 16711-101 | chart back pearl | 9.3 | 6 | 12.0 | 1 |
| 16711-102 | matt ayu | 9.3 | 6 | 12.0 | 1 |
| 16711-103 | lime chart | 9.3 | 6 | 12.0 | 1 |
| 16711-104 | see through shad | 9.3 | 6 | 12.0 | 1 |
| 16711-105 | pearl ghost perch | 9.3 | 6 | 12.0 | 1 |
| 16711-106 | firetiger | 9.3 | 6 | 12.0 | 1 |
| 16711-107 | kibinago | 9.3 | 6 | 12.0 | 1 |
| 16711-108 | lazer red | 9.3 | 6 | 12.0 | 1 |
| NEW 16711-109 | purple laser | 9.3 | 6 | 12.0 | 1 |
| NEW 16711-110 | chart back zebra | 9.3 | 6 | 12.0 | 1 |
| NEW 16711-111 | aurora sunset laser | 9.3 | 6 | 12.0 | 1 |
| NEW 16711-112 | green flash ghost | 9.3 | 6 | 12.0 | 1 |

TOURNAMENT WISE MINNOW | 50FS

NÁSTRAHA MINNOW | RYCHLE POTÁPIVÉ

Výjimečná nástraha na ultra-lehké rybaření. Díky poměrně rychlé potápivosti je vhodná na rychlé dosažení požadované hloubky a cílových lovných míst v hloubce na řekách nebo potocích. Tungstenové závaží je fixováno uvnitř těla a poskytuje dobrou stabilitu nástrahy i v silnějším proudu. Disponuje atraktivní akcí a je doslova magnetem na pstruhy a okouny.

- **Kategorie:** minnowbait
- **Tělo nástrahy:** jednoduché
- **Typ:** tichý (bez chrastítek)
- **Háčky:** 2 SaqSas trojháčky
- **Potápivost:** rychle potápivá
- **Vody:** proudící
- **Technika prezentace:** steady retrieve, twitching, stop & go
- **Cílová ryba:** okoun, pstruh
- **Vyrobeno v** Japonsku



chart back pearl



matt ayu



lime chart



see through shad



pearl ghost perch



firetiger



kibinago



lazer red



purple laser **NEW**



chart back zebra **NEW**



aurora sunset laser **NEW**



green flash ghost **NEW**

| Prod. č. | Barva | Délka cm | Velikost trojháčku | Hmotnost g | Obsah ks |
|----------------------|---------------------|----------|--------------------|------------|----------|
| 16711-201 | chart back pearl | 5.0 | 12 | 5.2 | 1 |
| 16711-202 | matt ayu | 5.0 | 12 | 5.2 | 1 |
| 16711-203 | lime chart | 5.0 | 12 | 5.2 | 1 |
| 16711-204 | see through shad | 5.0 | 12 | 5.2 | 1 |
| 16711-205 | pearl ghost perch | 5.0 | 12 | 5.2 | 1 |
| 16711-206 | firetiger | 5.0 | 12 | 5.2 | 1 |
| 16711-207 | kibinago | 5.0 | 12 | 5.2 | 1 |
| 16711-208 | lazer red | 5.0 | 12 | 5.2 | 1 |
| NEW 16711-220 | purple laser | 5.0 | 12 | 5.2 | 1 |
| NEW 16711-221 | chart back zebra | 5.0 | 12 | 5.2 | 1 |
| NEW 16711-222 | aurora sunset laser | 5.0 | 12 | 5.2 | 1 |
| NEW 16711-223 | green flash ghost | 5.0 | 12 | 5.2 | 1 |

TOURNAMENT WISE MINNOW | 70FS

NÁSTRAHA MINNOW | RYCHLE POTÁPÍVÉ

Tento potápivý model se dá dobře nahazovat a je vhodný na zkoumání jednotlivých vrstev vody – zejména na podzim a v zimě, kdy obvyklé střeve vedou jen k malým úspěchům. S potápivým modelem můžete zkoumat oblasti vody i blízko dna, což bývá mimořádně úspěšné zejména v chladném počasí. Tungstenové závaží je fixováno uvnitř těla a poskytuje dobrou stabilitu nástrahy i v silnějším proudu.

- Kategorie: minnowbait
- Tělo nástrahy: jednoduché
- Typ: tichý (bez chraštítek)
- Háčky: 2 SaqSas trojháčky
- Potápivost: rychle potápivá
- Vody: proudící
- Technika prezentace: steady retrieve, twitching, stop & go
- Cílová ryba: okoun, pstruh
- Vyrobeno v Japonsku

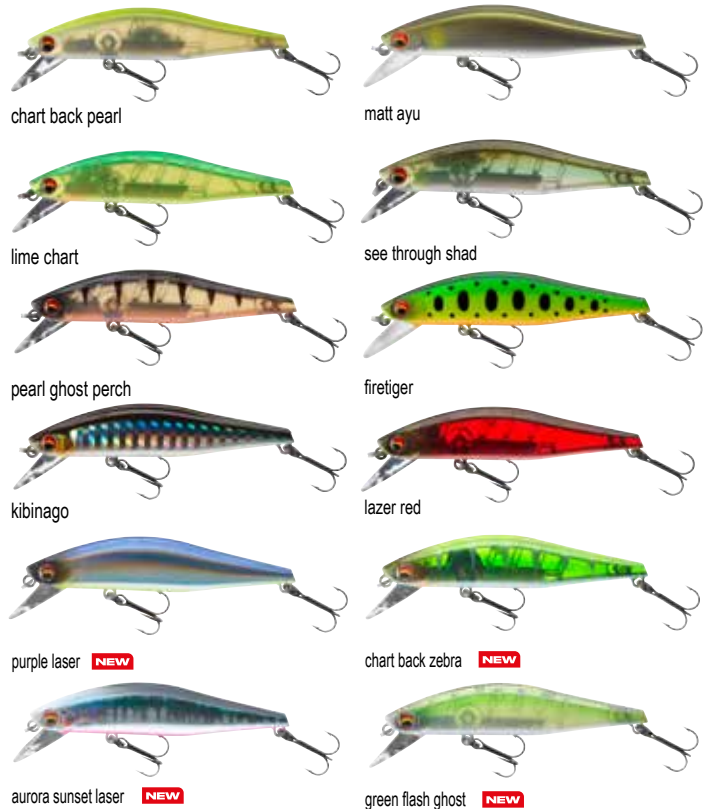

| Prod. č. | Barva | Délka cm | Velikost trojháčku | Hmotnost g | Obsah ks |
|----------------------|---------------------|----------|--------------------|------------|----------|
| 16711-301 | chart back pearl | 7.0 | 10 | 7.5 | 1 |
| 16711-302 | matt ayu | 7.0 | 10 | 7.5 | 1 |
| 16711-303 | lime chart | 7.0 | 10 | 7.5 | 1 |
| 16711-304 | see through shad | 7.0 | 10 | 7.5 | 1 |
| 16711-305 | pearl ghost perch | 7.0 | 10 | 7.5 | 1 |
| 16711-306 | firetiger | 7.0 | 10 | 7.5 | 1 |
| 16711-307 | kibinago | 7.0 | 10 | 7.5 | 1 |
| 16711-308 | lazer red | 7.0 | 10 | 7.5 | 1 |
| NEW 16711-320 | purple laser | 7.0 | 10 | 7.5 | 1 |
| NEW 16711-321 | chart back zebra | 7.0 | 10 | 7.5 | 1 |
| NEW 16711-322 | aurora sunset laser | 7.0 | 10 | 7.5 | 1 |
| NEW 16711-323 | green flash ghost | 7.0 | 10 | 7.5 | 1 |



TOURNAMENT TIGHTWAVE SHAD

NEW

NÁSTRAHA MINNOW | PLOVOUCÍ | MĚLCE POTÁPIVÝ

Tight Wave Shad je klasický twitchbait, který pod vodou vytváří silnou akci a turbulenci. Ideální nástraha pro noční lov candátů v mělkých oblastech! Díky průhlednému povrchu a vnitřní holografické fólii vytváří tato nástraha při každém drobném šubnutí krátké záblesky a přitahuje pozornost dravců.

Vyrobeno v Japonsku.

- **Kategorie:** minnowbait
- **Tělo nástrahy:** jednoduché
- **Háčky:** 2 SaqSas trojháčky
- **Potápivost:** plovoucí
- **Hloubka ponoru:** cca 0.8-1.5m
- **Technika prezentace:** steady retrieve, twitching, stop & go
- **Rychlost:** pomalá a rychlá
- **Cílová ryba:** okoun, pstruh, tlušť, candát, štika
- **Vyrobeno v Japonsku**



pearl ghost perch



see through shad



see through ayu



wakasagi



green ghost

SaqSas
New Rising Technology
驚異の貫通力



| Prod. č. | Barva | Délka mm | Velikost trojháčku | Hmotnost g | Obsah ks |
|-----------|-------------------|----------|--------------------|------------|----------|
| 16712-001 | pearl ghost perch | 75 | 8 | 9.0 | 1 |
| 16712-002 | see through shad | 75 | 8 | 9.0 | 1 |
| 16712-003 | see through ayu | 75 | 8 | 9.0 | 1 |
| 16712-004 | wakasagi | 75 | 8 | 9.0 | 1 |
| 16712-005 | green ghost | 75 | 8 | 9.0 | 1 |

TOURNAMENT



TOURNAMENT MINNOW

Nástrahy Minnows z řady Tournament jsou navrženy pro cílený lov v horních vrstvách vody. Jsou ideální na lov candátů během noci, nebo když dravci loví blízko hladiny v brzkém létu. Díky bezolovnatému tichému systému G.O.S.: Gravity Oscillate System mohou být tyto nástrahy nahazovány s velkou přesností. Perfektní na twitching a jerkbaiting.

120mm model disponuje extra silnými trojháčky.



- **Kategorie:** twitchbait
- **Tělo nástrahy:** jednodílné
- **Typ:** oscilační systém Silent Wired (mosazný)
- **Háčky:** 2 SaqSas trojháčky
- **Potápivost:** vznášivá
- **Technika prezentace:** twitching, jerkbaiting
- **Vyrobena v Japonsku**



pearl ghost perch



kibinago



aurora zebra



ayu



gold lense



golden shiner

TOURNAMENT MINNOW | 95SP

TWITCHBAIT | VZNÁŠIVÝ | MĚLCE POTÁPIVÝ

| Prod. č. | Barva | Délka cm | Hmotnost g | Obsah ks |
|-----------|-------------------|----------|------------|----------|
| 16711-601 | pearl ghost perch | 9.5 | 9.5 | 1 |
| 16711-602 | kibinago | 9.5 | 9.5 | 1 |
| 16711-603 | aurora zebra | 9.5 | 9.5 | 1 |
| 16711-604 | ayu | 9.5 | 9.5 | 1 |
| 16711-605 | gold lense | 9.5 | 9.5 | 1 |
| 16711-606 | golden shiner | 9.5 | 9.5 | 1 |

TOURNAMENT MINNOW | 120SP

TWITCHBAIT | VZNÁŠIVÝ | MĚLCE POTÁPIVÝ

| Prod. č. | Barva | Délka cm | Hmotnost g | Obsah ks |
|-----------|-------------------|----------|------------|----------|
| 16711-701 | pearl ghost perch | 12.0 | 14.5 | 1 |
| 16711-702 | kibinago | 12.0 | 14.5 | 1 |
| 16711-703 | aurora zebra | 12.0 | 14.5 | 1 |
| 16711-704 | ayu | 12.0 | 14.5 | 1 |
| 16711-705 | gold lense | 12.0 | 14.5 | 1 |
| 16711-706 | golden shiner | 12.0 | 14.5 | 1 |



GUMOVÉ NÁSTRAHY

TOURNAMENT D'FIN

Smáček s klasickým kopýtkem. Ve vodě předvádí silné vlnivé pohyby i bez jigové hlavičky. Během testování ve Francii byl tento smáček postrachem všech candátů a okounů. Díky speciální gumě a přidané soli lze tento smáček použít i bez jigové hlavičky a je ideální na použití s off-set háčky, do zarostlých vod. Guma obsahuje vůni krevety, která je mezi rybami nejoblíbenější a přitahuje nejvíc záseků. Během testování byla nejuspěšnější, jak ve slané, tak sladké vodě. Barva není na povrchu nástrahy, takže různé barvy můžete skladovat společně - nezabarví se. Vyrobeno v Japonsku.



TOURNAMENT



goby



pepper ghost



smoke shad



motor oil ayu



chartreuse ayu



chartreuse



pearl



green/pearl



ayu



orange shiner



lime



rainbow shad



orange sunrise



UV crush candy



UV lime pearl



UV violet



UV perch



UV chartreuse tiger



UV hot tomato



UV real motor oil



UV flake pearl



UV chartreuse tiger



UV crush candy



UV violet



UV perch



UV hot tomato

TOURNAMENT D'FIN | 75MM

SHAD

| Prod. č. | Barva | Délka cm | Obsah ks |
|-----------|---------------------|----------|----------|
| 16500-008 | motor oil ayu | 7.5 | 10 |
| 16500-108 | green/pearl | 7.5 | 10 |
| 16500-208 | chartreuse ayu | 7.5 | 10 |
| 16500-308 | chartreuse | 7.5 | 10 |
| 16500-408 | pearl | 7.5 | 10 |
| 16500-508 | ayu | 7.5 | 10 |
| 16500-608 | orange shiner | 7.5 | 10 |
| 16501-208 | lime | 7.5 | 10 |
| 16501-408 | rainbow shad | 7.5 | 10 |
| 16502-108 | UV crush candy | 7.5 | 10 |
| 16502-208 | UV lime pearl | 7.5 | 10 |
| 16502-308 | UV violet | 7.5 | 10 |
| 16502-408 | UV perch | 7.5 | 10 |
| 16502-508 | UV chartreuse tiger | 7.5 | 10 |
| 16502-608 | UV hot tomato | 7.5 | 10 |
| 16502-708 | UV real motor oil | 7.5 | 10 |
| 16502-808 | UV flake pearl | 7.5 | 10 |
| 16502-908 | orange sunrise | 7.5 | 10 |
| 16504-308 | goby | 7.5 | 10 |
| 16504-508 | pepper ghost | 7.5 | 10 |
| 16504-608 | smoke shad | 7.5 | 10 |

TOURNAMENT D'FIN | 125MM

SHAD

| Prod. č. | Barva | Délka cm | Obsah ks |
|-----------|---------------------|----------|----------|
| 16500-012 | motor oil ayu | 12.5 | 5 |
| 16500-112 | green/pearl | 12.5 | 5 |
| 16500-212 | chartreuse ayu | 12.5 | 5 |
| 16500-312 | chartreuse | 12.5 | 5 |
| 16500-412 | pearl | 12.5 | 5 |
| 16500-512 | ayu | 12.5 | 5 |
| 16500-612 | orange shiner | 12.5 | 5 |
| 16501-212 | lime | 12.5 | 5 |
| 16501-412 | rainbow shad | 12.5 | 5 |
| 16502-112 | UV crush candy | 12.5 | 5 |
| 16502-212 | UV lime pearl | 12.5 | 5 |
| 16502-312 | UV violet | 12.5 | 5 |
| 16502-412 | UV perch | 12.5 | 5 |
| 16502-512 | UV chartreuse tiger | 12.5 | 5 |
| 16502-612 | UV hot tomato | 12.5 | 5 |
| 16502-712 | UV real motor oil | 12.5 | 5 |
| 16502-812 | UV flake pearl | 12.5 | 5 |
| 16502-912 | orange sunrise | 12.5 | 5 |
| 16504-312 | goby | 12.5 | 5 |
| 16504-512 | pepper ghost | 12.5 | 5 |
| 16504-612 | smoke shad | 12.5 | 5 |

TOURNAMENT D'FIN | 100MM

SHAD

| Prod. č. | Barva | Délka cm | Obsah ks |
|-----------|---------------------|----------|----------|
| 16500-010 | motor oil ayu | 10.0 | 7 |
| 16500-110 | green/pearl | 10.0 | 7 |
| 16500-210 | chartreuse ayu | 10.0 | 7 |
| 16500-310 | chartreuse | 10.0 | 7 |
| 16500-410 | pearl | 10.0 | 7 |
| 16500-510 | ayu | 10.0 | 7 |
| 16500-610 | orange shiner | 10.0 | 7 |
| 16501-210 | lime | 10.0 | 7 |
| 16501-410 | rainbow shad | 10.0 | 7 |
| 16502-110 | UV crush candy | 10.0 | 7 |
| 16502-210 | UV lime pearl | 10.0 | 7 |
| 16502-310 | UV violet | 10.0 | 7 |
| 16502-410 | UV perch | 10.0 | 7 |
| 16502-510 | UV chartreuse tiger | 10.0 | 7 |
| 16502-610 | UV hot tomato | 10.0 | 7 |
| 16502-710 | UV real motor oil | 10.0 | 7 |
| 16502-810 | UV flake pearl | 10.0 | 7 |
| 16502-910 | orange sunrise | 10.0 | 7 |
| 16504-310 | goby | 10.0 | 7 |
| 16504-510 | pepper ghost | 10.0 | 7 |
| 16504-610 | smoke shad | 10.0 | 7 |

TOURNAMENT D'FIN | 150MM

SHAD

Chytač gigantů z Japonska – díky velkému zájmu je nyní k dispozici také v 15cm verzi na candáty a štiky. Guma byla oproti menším modelům zvolena o něco tvrdší, aby déle odolávala silným štikám. S 15cm je velký D'Fin ideálně stvořen i pro velké candáty – speciální příchuť olihně zvyšuje frekvenci záběrů. Vyrobeno v Japonsku.

| Prod. č. | Barva | Délka cm | Obsah ks |
|-----------|---------------------|----------|----------|
| 16505-015 | motor oil ayu | 15.0 | 3 |
| 16505-115 | chartreuse ayu | 15.0 | 3 |
| 16505-215 | pearl | 15.0 | 3 |
| 16505-315 | ayu | 15.0 | 3 |
| 16505-415 | lime | 15.0 | 3 |
| 16505-515 | UV lime pearl | 15.0 | 3 |
| 16505-615 | UV chartreuse tiger | 15.0 | 3 |
| 16505-715 | UV hot tomato | 15.0 | 3 |
| 16505-815 | UV real motor oil | 15.0 | 3 |
| 16505-915 | UV flake pearl | 15.0 | 3 |



GRANDWAVE MOŘSKÝ PROGRAM

S novým Grand Wave mořským programem představuje DAIWA malou, ale excelentní řadu ověřených návazců na moře, pro lov v Norsku u Severního i Baltského moře. Všechny komponenty i návazce jsou vyrobeny tak, aby splnily nejvyšší požadavky na materiál i zpracování. V tomto programu jsme se zaměřili na vysokou kvalitu a uživatelský komfort.

GRANDWAVE MACKEREL RIG 360°

Klasický návazec na makrely s peřičky. Rotační kulička zabraňuje zamotání i když je návazec plný ryb, takže ho můžete opakovaně použít.

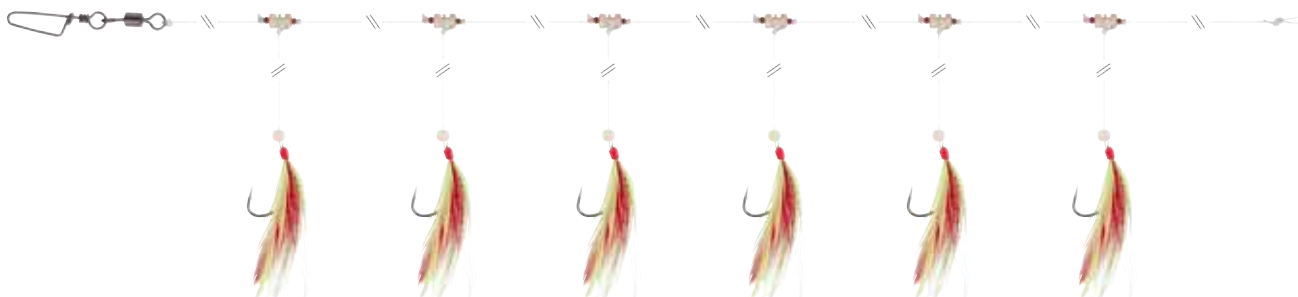

GRANDWAVE MACKEREL RIG 360°

S PEŘÍM | ČERVENÁ / ŽLUTÁ

| Prod. č. | Barva | Délka návazce cm | Velikost háčku | Ø vlasce mm | Ø boční rameno mm | Obsah ks |
|-----------|------------|------------------|----------------|-------------|-------------------|----------|
| 16517-210 | red/yellow | 135.0 | 2/0 | 0.60 | 0.40 | 1 |



GRANDWAVE MACKEREL RIG 360°

S PEŘÍM | BÍLÁ / ČERVENÁ

| Prod. č. | Barva | Délka návazce cm | Velikost háčku | Ø vlasce mm | Ø boční rameno mm | Obsah ks |
|-----------|-----------|------------------|----------------|-------------|-------------------|----------|
| 16517-211 | white/red | 135.0 | 2/0 | 0.60 | 0.40 | 1 |

GRANDWAVE COD & POLLACK RIG

Silný paternoster vyrobený z materiálu reálné rybí kůže určený pro lov tresek v Norsku. Rotační kulička zabraňuje zamotání při zdolávání ryby, a tak návazec můžete

opakovaně používat. Rotační kulička je vyrobená ze speciálního ABS plastového materiálu a odolá i velmi silnému tahu. Souboj a zdolávání velkých, bojovných tresků bude s tímto návazcem opravdu hračka.

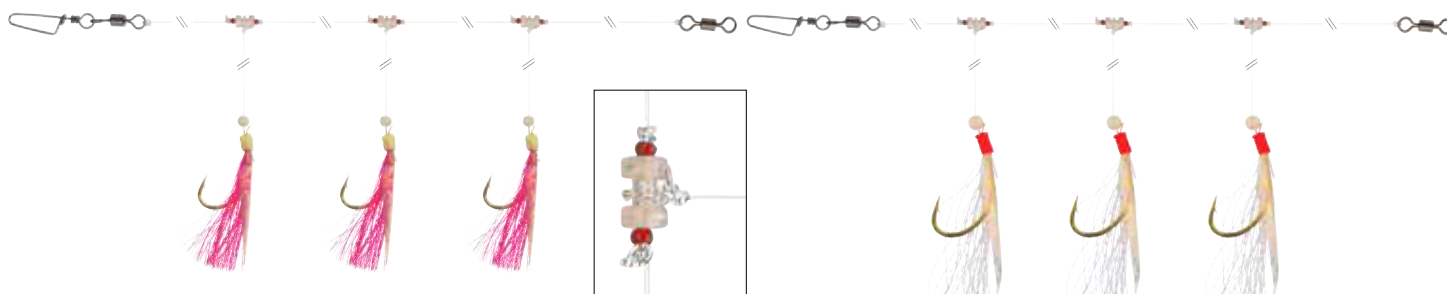

GRANDWAVE COD & POLLACK RIG

S RYBÍ KŮŽÍ | RŮŽOVÁ

| Prod. č. | Barva | Délka návazce cm | Velikost háčku | Ø vlasce mm | Ø boční rameno mm | Obsah ks |
|-----------|-------|------------------|----------------|-------------|-------------------|----------|
| 16517-220 | pink | 150.0 | 4/0 | 0.90 | 0.80 | 1 |

GRANDWAVE COD & POLLACK RIG

S RYBÍ KŮŽÍ | BÍLÁ

| Prod. č. | Barva | Délka návazce cm | Velikost háčku | Ø vlasce mm | Ø boční rameno mm | Obsah ks |
|-----------|-------|------------------|----------------|-------------|-------------------|----------|
| 16517-221 | white | 150.0 | 4/0 | 0.90 | 0.80 | 1 |

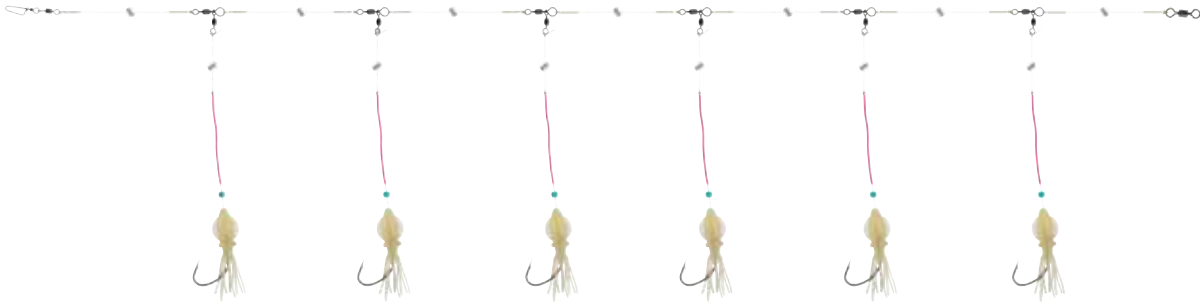

GRANDWAVE REDFISH RIG CIRCLE-HOOK

BÍLÁ

Velmi kvalitní návazec byl vyroben ve spolupráci s naším týmovým rybářem Horstem Henningsem a je určený pro lov okounů mořských v severním Norsku. Speciální rotační obratlíky na obou stranách a ochrana uzlu spolu s hadičkou u chobotničky zabraňují zamotávání návazce při klesání do velké hloubky a když je

silný proud. Štíhlé, silné háčky skvěle pracují a zabraňují ztrátě úlovku při navijení z velké hloubky.

Dodáváno s navijecí destičkou, pro pohodlné skladování návazce v době mimo používání.

| Prod. č. | Barva | Délka návazce cm | Velikost háčku | Ø vlasce mm | Ø boční rameno mm | Obsah ks |
|-----------|-------|------------------|----------------|-------------|-------------------|----------|
| 16517-245 | white | 600.0 | 5/0 | 0.80 | 0.70 | 1 |

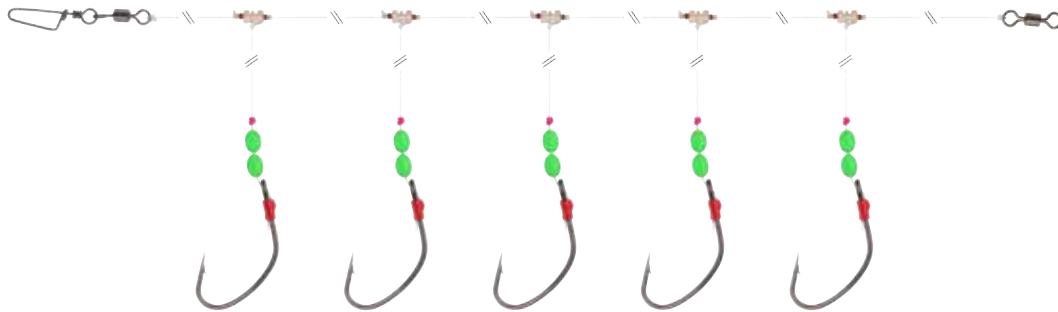

GRANDWAVE REDFISH RIG 360°

SE SVÍTÍCÍMI KORÁLKY

Tento návazec je vyrobený pro lov okounů ve velkých mořských hloubkách. Rotační kulička zabraňuje zamotání při zdolávání ryby, a tak návazec můžete opakovaně používat. Rotační kulička je vyrobená ze speciálního ABS plastového materiálu a odolá

i velmi silnému tahu. Široce tvarované háčky mají ostrý hrot a můžete se na ně vždy plně spolehnout. Svítící korálky jsou pro ryby dalším lákadlem.

| Prod. č. | Délka návazce cm | Velikost háčku | Ø vlasce mm | Ø boční rameno mm | Obsah ks |
|-----------|------------------|----------------|-------------|-------------------|----------|
| 16517-250 | 500.0 | 5/0 | 0.70 | 0.60 | 1 |



GRANDWAVE COD & POLLACK RIG

S PEŘÍM | ČERVENÁ / BÍLÁ / RŮŽOVÁ

Extra silný paternoster vyrobený z materiálu reálné rybí kůže, určený pro lov tresek v severním Norsku.

Rotační kulička zabraňuje zamotání při zdolávání ryby, a tak návazec můžete opakovaně používat. Rotační kulička je vyrobená ze speciálního ABS plastového materiálu a odolá i velmi silnému tahu. Soubor z zdolávání velkých, bojovných tresek bude s tímto návazcem opravdu hračka.

| Prod. č. | Barva | Délka návazce cm | Velikost háčku | Ø vlasce mm | Ø boční rameno mm | Obsah ks |
|-----------|----------------|------------------|----------------|-------------|-------------------|----------|
| 16517-225 | red/white/pink | 135.0 | 5/0 | 0.70 | 0.60 | 1 |

GRANDWAVE COD & POLLACK RIG

GLOW OCTOPUS

Tento návazec se silnými háčky můžete používat samostatně, nebo jako součást návady. Ideální pro rybolov v Norsku! Rotační kulička zabraňuje zamotání při zdolávání ryby, a tak návazec můžete opakovaně používat. Rotační kulička je vyrobená ze speciálního ABS plastového materiálu a odolá i velmi silnému tahu. Soubor z zdolávání velkých, bojovných tresek bude hračka.

| Prod. č. | Barva | Délka návazce cm | Velikost háčku | Ø vlasce mm | Ø boční rameno mm | Obsah ks |
|-----------|--------------|------------------|----------------|-------------|-------------------|----------|
| 16517-240 | glow octopus | 150.0 | 7/0 | 0.70 | 0.70 | 1 |

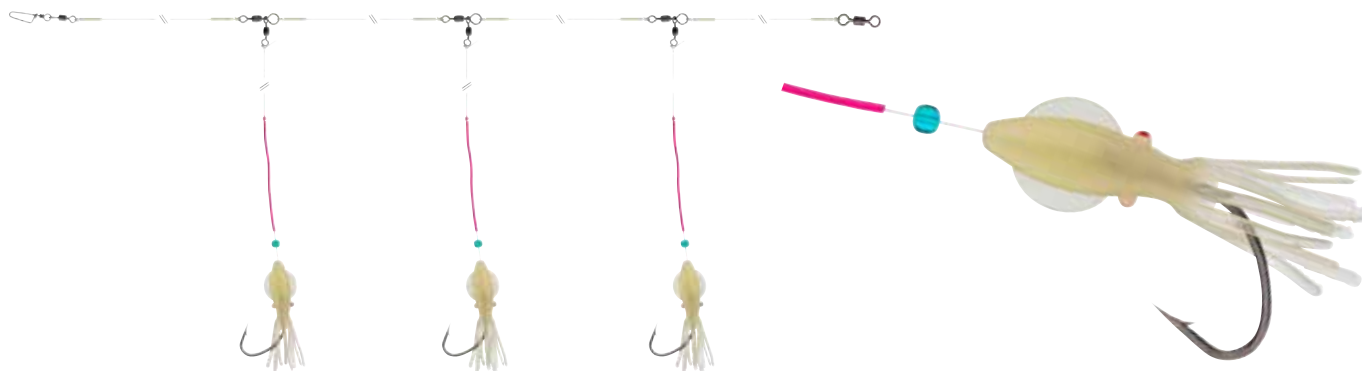

GRANDWAVE DEADBAIT RIG

SUPER-PEVNÉ | BÍLÁ

Tento návazec je vytvořený pro lov štikozubců a tresek. Velké háčky se hodí pro použití v kombinaci s přírodní návnadou a zabraňují ztrátě vašeho úlovku. Speciální rotační obratlíky na obou stranách a ochrana uzlu spolu s hadičkou u chobotničky zabraňují

zamotávání návazce při klesání do velké hloubky. Perfektní volba pro lov ve středním a severním Norsku!

Dodáváno s navijecí destičkou, pro pohodlné skladování.

| Prod. č. | Barva | Délka návazce cm | Velikost háčku | Ø vlasce mm | Ø boční rameno mm | Obsah ks |
|-----------|-------|------------------|----------------|-------------|-------------------|----------|
| 16517-255 | white | 300.0 | 5/0 | 0.80 | 0.70 | 1 |



GRANDWAVE WOLFFISH RIG RATTLIN

S CHRASTÍTKY | SVĚTLE ZELENÁ

Tento návazec byl vyvinut pro lov vltkoušů. Návazec vydává hrkavý zvuk, který je pro rybu atraktivní a láká ji k útoku. Návazec by měl být živě prezentován u mořského dna, aby produkoval hlasitý zvuk. Speciální rotační obratlíky na obou stranách a ochrana uzlu spolu s hadičkou u chobotničky zabraňují zamotávání návazce při klesání do velké

hloubky a když je silný proud. Skvělá volba pro lov ve středním a severním Norsku! Velké háčky jsou perfektní pro nástražní rybku, nebo jinou přírodní návnadu.

Dodáváno s navijecí destičkou, pro pohodlné skladování návazce mimo dobu používání.

| Prod. č. | Barva | Délka návazce cm | Velikost háčku | Ø vlasce mm | Ø boční rameno mm | Obsah ks |
|-----------|-------------|------------------|----------------|-------------|-------------------|----------|
| 16517-260 | light green | 150.0 | 5/0 | 0.80 | 0.70 | 1 |

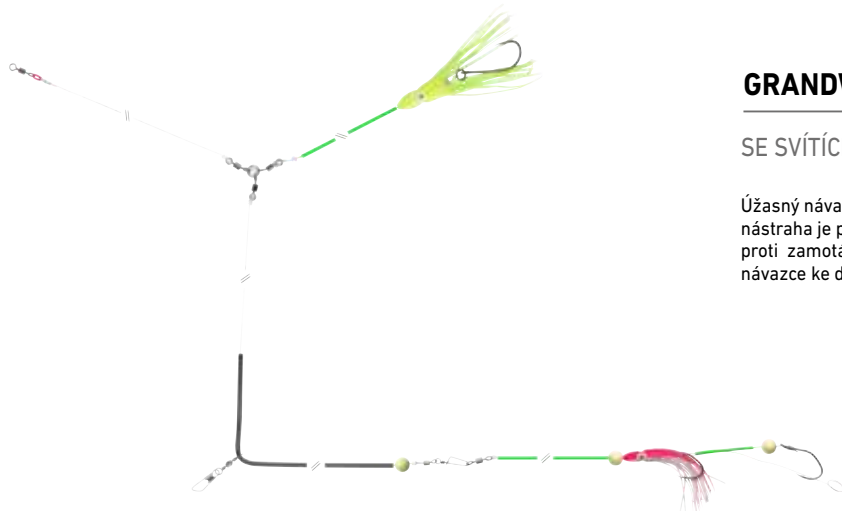

GRANDWAVE LENG ANTI-TANGLE BOOM RIG

SE SVÍTÍCÍ TYČINKOU

Úžasný návazec pro lov mníků – vyvinuto ve spolupráci s Horstem Henningssem. Jedna nástraha je připevněna přímo na návazec a druhá ho následuje. Extra dlouhá trubička proti zamotání a trubička ze svítícího materiálu zabraňují zamotávání při klesání návazce ke dnu. Perfektní volba pro lov ve velkých hloubkách.

| Prod. č. | Velikost háčku | Ø vlasce mm | Obsah ks |
|-----------|----------------|-------------|----------|
| 16517-265 | 8/0 | 1.00 | 1 |

GRANDWAVE

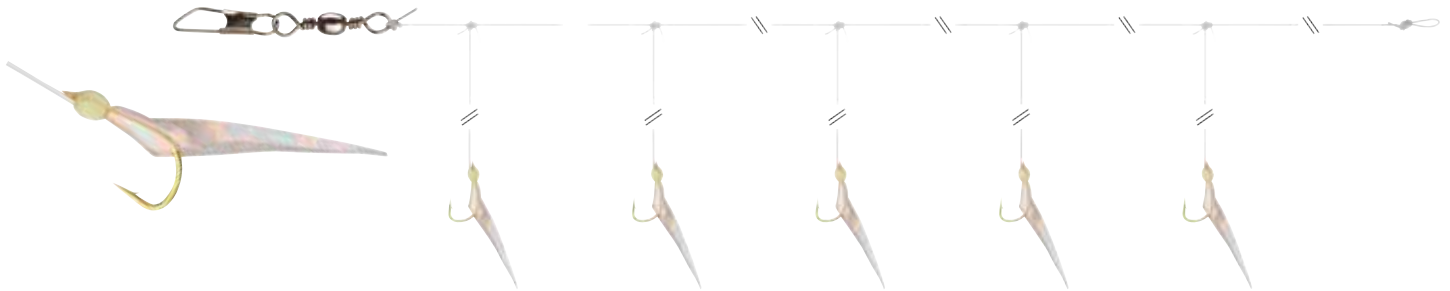

GRANDWAVE HERRING RIG

S RYBÍ KŮŽÍ | SVÍTÍCÍ

Klasický návazec vyrobený z reálné rybí kůže a svítících korálek. Ideální pro lov sledů u Baltského moře.

| Prod. č. | Barva | Délka návazce cm | Velikost háčku | Ø vlasce mm | Ø boční rameno mm | Obsah ks |
|-----------|-------|------------------|----------------|-------------|-------------------|----------|
| 16517-235 | glow | 135.0 | 10 | 0.40 | 0.30 | 1 |

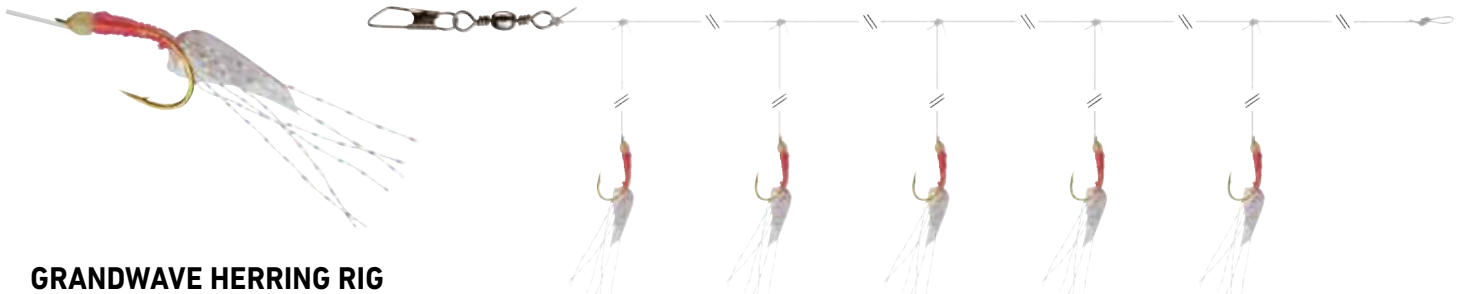

GRANDWAVE HERRING RIG

RŮŽOVÁ-SVÍTÍCÍ

Klasický silikonový návazec se svítícími korálky. Ideální pro lov sledů u Baltského moře.

| Prod. č. | Barva | Délka návazce cm | Velikost háčku | Ø vlasce mm | Ø boční rameno mm | Obsah ks |
|-----------|-----------|------------------|----------------|-------------|-------------------|----------|
| 16517-236 | pink glow | 135.0 | 10 | 0.40 | 0.30 | 1 |

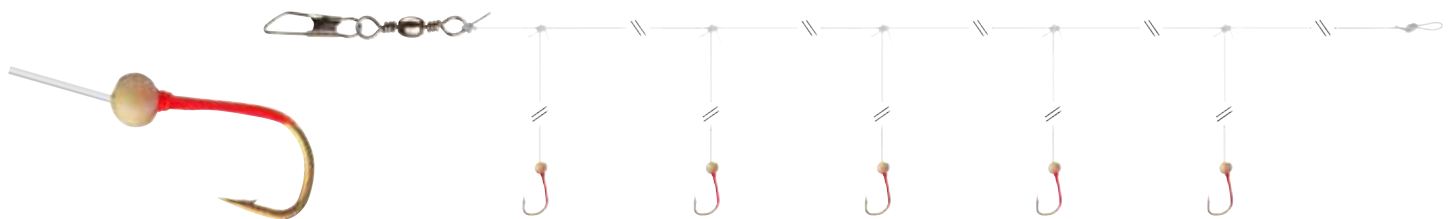

GRANDWAVE HERRING RIG MICRO

SUPER-JEMNÉ

Extrémně jemný návazec s malými háčky – ideální, když sledí moc neloví a chtějí spíše malou návnadu. Tento návazec využijete také pro lov smačků jako nástražních rybek.

| Prod. č. | Délka návazce cm | Velikost háčku | Ø vlasce mm | Ø boční rameno mm | Obsah ks |
|-----------|------------------|----------------|-------------|-------------------|----------|
| 16517-237 | 135.0 | 14 | 0.26 | 0.20 | 1 |



SUPPLY RANGE 2025





OBRATLÍKY & KARABINKY



TOURNAMENT D-SNAP SWIVEL D

OBRATLÍK | KARABINKA TYPU D

Populární ocelová karabinka D-Snap je nyní dostupná také s přidaným obratlíkem. Perfektní pro wobblery a jigové hlavičky. Široký tvar zajistí bezproblémovou akci nástrahy.

| Prod. č. | Velikost obratlíku | Nosnost kg | Obsah ks |
|-----------|--------------------|------------|----------|
| 16513-000 | 7 | 13.0 | 7 |
| 16513-001 | 5 | 20.0 | 7 |
| 16513-002 | 4 | 25.0 | 7 |



TOURNAMENT D-SNAP

KARABINKA NA NÁSTRAHY

Kvalitní karabinka vyrobená z pružinové oceli, vhodná pro jigové hlavičky a wobblery. Široké zakřivení neomezuje pohyb nástrahy.

| Prod. č. | Velikost obratlíku | Nosnost kg | Obsah ks |
|-----------|--------------------|------------|----------|
| 16512-000 | S | 13.0 | 10 |
| 16512-001 | M | 20.0 | 10 |
| 16512-002 | L | 25.0 | 10 |



TOURNAMENT D-SNAP SWIVEL W

OBRATLÍK | KARABINKA TYPU W

Extrémně silná W-Snap karabinka je vyrobená z nerezové oceli a dostupná i s obratlíkem. Široký tvar je skvělý pro použití s woblerly nebo jigy a zajišťuje bezproblémové používání.

| Prod. č. | Velikost obratlíku | Nosnost kg | Obsah ks |
|-----------|--------------------|------------|----------|
| 16513-200 | 7 | 9.0 | 7 |
| 16513-201 | 5 | 20.0 | 7 |
| 16513-202 | 4 | 32.0 | 7 |



TOURNAMENT W-SNAP

KARABINKA NA NÁSTRAHY

Velmi silná karabinka se širokým rozpětím je vyrobená z pružné oceli. Je perfektní pro rybaření s plugy a jigy. Široké rozpětí zabezpečuje volný pohyb nástrah. Velikost L se perfektně hodí pro nástrahy jerkbait i velké plugy.

| Prod. č. | Velikost obratlíku | Délka mm | Nosnost kg | Obsah ks |
|-----------|--------------------|----------|------------|----------|
| 16512-200 | S | 9 | 9.0 | 10 |
| 16512-201 | M | 12 | 20.0 | 10 |
| 16512-202 | L | 16 | 32.0 | 10 |



NO KNOT CONNECTOR

BEZUZLOVÝ SYSTÉM

Pro bezuzlové spojení pletených šňůr k obratlíku. Jednoduše zacvaknete spojku s obratlíkem. Použitím spojuvače uzlů získáte téměř 100% síly v tahu!

| Prod. č. | Velikost obratlíku | Nosnost kg | Obsah ks |
|-----------|--------------------|------------|----------|
| 14905-001 | S | 7.0 | 10 |
| 14905-000 | M | 12.0 | 10 |



EGG SNAP SWIVEL

OBRTLÍK

Premiové obratlíky v japonském stylu. Extrémně do široka otevřený tvar podporuje akci nástrahy. Výsledkem je častější úlovek. Perfektní pro lehký až středně těžký lov s gumovými nástrahami a woblery.

| Prod. č. | Velikost obratlíku | Nosnost kg | Obsah ks |
|-----------|--------------------|------------|----------|
| 14905-708 | 8 | 7.0 | 10 |
| 14905-704 | 4 | 15.0 | 10 |
| 14905-701 | 1 | 25.0 | 10 |



NO KNOT FAST LOCK SWIVEL

OBRTLÍK | S BEZUZLOVÝM KONEKTOREM

Velmi silná karabinka, rozšířená v místě pro navázání vlasce nebo šňůry. Perfektní pro lov s woblery a gumovými nástrahami. Karabinka má velkou sílu a odolnost v tahu.

| Prod. č. | Velikost obratlíku | Nosnost kg | Obsah ks |
|-----------|--------------------|------------|----------|
| 14905-010 | S | 7.0 | 8 |
| 14905-004 | M | 9.0 | 8 |
| 14905-002 | L | 12.0 | 8 |



FAST LOCK SWIVEL

OBRTLÍK

Tento obratlík se snadným otevřením pro rychlé použití, je skvělý na montáže ke krmítkům a různým návazcům.

| Prod. č. | Velikost obratlíku | Nosnost kg | Obsah ks |
|-----------|--------------------|------------|----------|
| 14905-410 | 10 | 7.0 | 10 |
| 14905-406 | 6 | 13.0 | 10 |
| 14905-402 | 2 | 18.0 | 10 |
| 14905-401 | 1 | 33.0 | 10 |
| 14905-400 | 1/0 | 42.0 | 10 |



EGG SNAP

KARABINKA NA NÁSTRAHY

Premiové karabiny v japonském stylu. Extrémně do široka otevřené karabinky podporují akci nástrahy. Výsledkem je častější úlovek. Perfektní pro lehký až středně těžký rybolov.

| Prod. č. | Velikost obratlíku | Nosnost kg | Obsah ks |
|-----------|--------------------|------------|----------|
| 14905-608 | 8 | 7.0 | 10 |
| 14905-604 | 4 | 15.0 | 10 |
| 14905-601 | 1 | 25.0 | 10 |



FAST ATTACH SNAP

OBRTLÍK S KARABINKOU

Tento obratlík má otevřenou karabinku pro snadné upevnění, hodí se na montáže ke krmítkům a různým návazcům.

| Prod. č. | Velikost obratlíku | Nosnost kg | Obsah ks |
|-----------|--------------------|------------|----------|
| 14905-802 | S | 12.0 | 10 |
| 14905-801 | M | 14.0 | 10 |
| 14905-800 | L | 22.0 | 10 |



FAST LOCK SNAP

KARABINKA NA NÁSTRAHY

Kvalitní, silná karabinka, s širokým rozpětím. Hodí se pro lov s gumovými nástrahami a woblery. Široká křivka umožňuje výraznou akci nástrahy.

| Prod. č. | Velikost obratlíku | Nosnost kg | Obsah ks |
|-----------|--------------------|------------|----------|
| 14905-510 | 10 | 7.0 | 10 |
| 14905-506 | 6 | 13.0 | 10 |
| 14905-502 | 2 | 18.0 | 10 |
| 14905-501 | 1 | 25.0 | 10 |



SUPER SAFE LURE SWIVEL TYPE II

OBRTLÍK S BEZPEČNOSTNÍ KARABINKOU | EXTRA-SILNÉ

Tento extrémně silný a premiový obratlík je určený především pro lov s velkými gumovými nástrahami, woblery atd. Díky speciálnímu designu je otevření při rybaření téměř nemožné. Skandinávští rybáři po mnoho let věří tomuto typu obratlíků a používají jej pro lov velkých štik a candátů.

| Prod. č. | Velikost obratlíku | Nosnost kg | Obsah ks |
|-----------|--------------------|------------|----------|
| 14905-304 | 4 | 10.0 | 10 |
| 14905-302 | 2 | 28.0 | 10 |
| 14905-301 | 1/0 | 55.0 | 8 |
| 14905-300 | 2/0 | 70.0 | 7 |



EASY SNAP SWIVEL

OBRATLÍK

Klasický obratlík s karabinkou, který lze snadno otevřít a zavřít. Perfektní pro lov s přírodní nástrahou.

| Prod. č. | Velikost obratlíku | Nosnost kg | Obsah ks |
|-----------|--------------------|------------|----------|
| 14905-212 | 12 | 8.0 | 10 |
| 14905-208 | 8 | 12.0 | 10 |
| 14905-204 | 4 | 16.0 | 10 |
| 14905-202 | 2 | 22.0 | 10 |



EASY ROLL SWIVEL

OBRATLÍK

Kvalitní obratlíky z pevného materiálu s enormní lineární silou.

| Prod. č. | Velikost obratlíku | Nosnost kg | Obsah ks |
|-----------|--------------------|------------|----------|
| 14905-108 | 8 | 19.0 | 10 |
| 14905-106 | 6 | 30.0 | 10 |
| 14905-104 | 4 | 35.0 | 8 |
| 14905-102 | 2 | 43.0 | 8 |



TOURNAMENT SPLIT RING

ZPLOŠTĚLÝ KROUŽEK

Kroužky špičkové kvality vyrobené z nerezavějící oceli - odolné, spolehlivé. V naší nabídce najdete velikost vhodnou snad na všechny typy rybaření. Made in Japan!

| Prod. č. | Ø mm | Nosnost kg | Obsah ks |
|-----------|------|------------|----------|
| 16520-001 | 4.7 | 5.4 | 20 |
| 16520-002 | 5.4 | 8.8 | 18 |
| 16520-003 | 6.1 | 12.6 | 16 |
| 16520-004 | 7.1 | 27.9 | 14 |
| 16520-005 | 8.4 | 59.8 | 12 |
| 16520-006 | 10.4 | 64.9 | 10 |

TOURNAMENT D'JIG JIGHEAD

JIGOVÁ HLAVIČKA | KULATÉ | S HÁČKEM SAQSAS

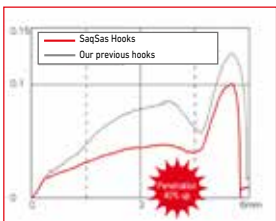

| Prod. č. | Velikost háčku | Hmotnost g | Obsah ks |
|-----------|----------------|------------|----------|
| 16524-205 | 2/0 | 5.0 | 3 |
| 16524-207 | 2/0 | 7.5 | 3 |
| 16524-210 | 2/0 | 10.0 | 3 |
| 16524-215 | 2/0 | 15.0 | 3 |
| 16524-220 | 2/0 | 20.0 | 2 |
| 16524-230 | 2/0 | 30.0 | 2 |
| 16524-405 | 4/0 | 5.0 | 3 |
| 16524-407 | 4/0 | 7.5 | 3 |
| 16524-410 | 4/0 | 10.0 | 3 |
| 16524-415 | 4/0 | 15.0 | 3 |
| 16524-420 | 4/0 | 20.0 | 2 |
| 16524-430 | 4/0 | 30.0 | 2 |

DAIWA představuje D-Jigheads, řadu různých jigových hlav prvotřídní kvality, které pokrývají téměř všechny oblasti použití v lovu na rybičku. Speciální držák nástrahy na dřívku háčku zajišťuje optimální montáž umělé nástrahy a redukuje škody, které jsou obvykle způsobené konvenčními jigovými hlavami s olověným upevněním hrotu. Vybaveny ultra ostrým háčkem SaqSas.

HÁČKY

HÁČKY TOURNAMENT SNELLED

S háčky Tournament vám nabízíme kompletní sérii navázaných i nenavázaných háčků z Japonska. Maximálně jsme se soustředili na dodržení našich vysokých standardů - každý navázaný háček je jednotlivě zkontrolován na pevnost uzlu v tahu. Použili jsme pouze špičkové japonské materiály. Skutečně luxusní háčky od firmy DAIWA!



HÁČKY TOURNAMENT EEL

BRONZOVÁ BARVA HÁČKU | DÉLKA 60CM

| Prod. č. | Barva | Velikost háčku | Délka návazce cm | Ø vlasce mm | Obsah ks |
|-----------|---------|----------------|------------------|-------------|----------|
| 14452-001 | bronzed | 1 | 60 | 0.35 | 10 |
| 14452-002 | bronzed | 2 | 60 | 0.35 | 10 |
| 14452-004 | bronzed | 4 | 60 | 0.33 | 10 |
| 14452-006 | bronzed | 6 | 60 | 0.30 | 10 |
| 14452-008 | bronzed | 8 | 60 | 0.25 | 10 |



HÁČKY TOURNAMENT FEEDER

STŘÍBRNÁ BARVA HÁČKU | DÉLKA 70CM

| Prod. č. | Barva | Velikost háčku | Délka návazce cm | Ø vlasce mm | Obsah ks |
|-----------|--------|----------------|------------------|-------------|----------|
| 14464-004 | silver | 4 | 70 | 0.23 | 10 |
| 14464-006 | silver | 6 | 70 | 0.23 | 10 |
| 14464-008 | silver | 8 | 70 | 0.20 | 10 |
| 14464-010 | silver | 10 | 70 | 0.20 | 10 |
| 14464-012 | silver | 12 | 70 | 0.18 | 10 |



HÁČKY TOURNAMENT BREAM

ČERVENÁ BARVA HÁČKU | DÉLKA 70CM

| Prod. č. | Barva | Velikost háčku | Délka návazce cm | Ø vlasce mm | Obsah ks |
|-----------|-------|----------------|------------------|-------------|----------|
| 14456-004 | red | 4 | 70 | 0.23 | 10 |
| 14456-006 | red | 6 | 70 | 0.20 | 10 |
| 14456-008 | red | 8 | 70 | 0.20 | 10 |
| 14456-010 | red | 10 | 70 | 0.18 | 10 |
| 14456-012 | red | 12 | 70 | 0.16 | 10 |



HÁČKY TOURNAMENT FEEDER

ČERNÁ BARVA HÁČKU | DÉLKA 80CM

| Prod. č. | Barva | Velikost háčku | Délka návazce cm | Ø vlasce mm | Obsah ks |
|-----------|-------|----------------|------------------|-------------|----------|
| 14455-004 | black | 4 | 80 | 0.23 | 10 |
| 14455-006 | black | 6 | 80 | 0.23 | 10 |
| 14455-008 | black | 8 | 80 | 0.20 | 10 |
| 14455-010 | black | 10 | 80 | 0.18 | 10 |
| 14455-012 | black | 12 | 80 | 0.18 | 10 |



HÁČKY TOURNAMENT TROUT

STŘÍBRNÁ BARVA HÁČKU | DÉLKA 60CM

| Prod. č. | Barva | Velikost háčku | Délka návazce cm | Ø vlasce mm | Obsah ks |
|-----------|--------|----------------|------------------|-------------|----------|
| 14459-002 | silver | 2 | 60 | 0.25 | 10 |
| 14459-004 | silver | 4 | 60 | 0.25 | 10 |
| 14459-006 | silver | 6 | 60 | 0.23 | 10 |
| 14459-008 | silver | 8 | 60 | 0.20 | 10 |
| 14459-010 | silver | 10 | 60 | 0.18 | 10 |



HÁČKY TOURNAMENT TROUT

STŘÍBRNÁ BARVA HÁČKU | DÉLKA 120CM

| Prod. č. | Barva | Velikost háčku | Délka návazce cm | Ø vlasce mm | Obsah ks |
|-----------|--------|----------------|------------------|-------------|----------|
| 14460-002 | silver | 2 | 120 | 0.25 | 10 |
| 14460-004 | silver | 4 | 120 | 0.25 | 10 |
| 14460-006 | silver | 6 | 120 | 0.23 | 10 |
| 14460-008 | silver | 8 | 120 | 0.20 | 10 |
| 14460-010 | silver | 10 | 120 | 0.18 | 10 |



HÁČKY TOURNAMENT CARP

ČERNÁ BARVA HÁČKU | DÉLKA 60CM

| Prod. č. | Barva | Velikost háčku | Délka návazce cm | Ø vlasce mm | Obsah ks |
|-----------|-------|----------------|------------------|-------------|----------|
| 14450-001 | black | 1 | 60 | 0.33 | 10 |
| 14450-002 | black | 2 | 60 | 0.30 | 10 |
| 14450-004 | black | 4 | 60 | 0.25 | 10 |
| 14450-006 | black | 6 | 60 | 0.25 | 10 |
| 14450-008 | black | 8 | 60 | 0.23 | 10 |



HÁČKY TOURNAMENT MAGGOT

ČERVENÁ BARVA HÁČKU | DÉLKA 50CM

| Prod. č. | Barva | Velikost háčku | Délka návazce cm | Ø vlasce mm | Obsah ks |
|-----------|-------|----------------|------------------|-------------|----------|
| 14463-010 | red | 10 | 50 | 0.16 | 10 |
| 14463-012 | red | 12 | 50 | 0.14 | 10 |
| 14463-014 | red | 14 | 50 | 0.12 | 10 |
| 14463-016 | red | 16 | 50 | 0.10 | 10 |



HÁČKY TOURNAMENT CORN

ZLATÁ BARVA HÁČKU | DÉLKA 60CM

| Prod. č. | Barva | Velikost háčku | Délka návazce cm | Ø vlasce mm | Obsah ks |
|-----------|-------|----------------|------------------|-------------|----------|
| 14454-001 | gold | 1 | 60 | 0.33 | 10 |
| 14454-002 | gold | 2 | 60 | 0.03 | 10 |
| 14454-004 | gold | 4 | 60 | 0.25 | 10 |
| 14454-006 | gold | 6 | 60 | 0.25 | 10 |
| 14454-008 | gold | 8 | 60 | 0.23 | 10 |



HÁČKY TOURNAMENT COMPETITION

STŘÍBRNÁ BARVA HÁČKU | DÉLKA 40CM

| Prod. č. | Barva | Velikost háčku | Délka návazce cm | Ø vlasce mm | Obsah ks |
|-----------|--------|----------------|------------------|-------------|----------|
| 14457-010 | silver | 10 | 40 | 0.14 | 10 |
| 14457-012 | silver | 12 | 40 | 0.14 | 10 |
| 14457-014 | silver | 14 | 40 | 0.12 | 10 |
| 14457-016 | silver | 16 | 40 | 0.10 | 10 |
| 14457-018 | silver | 18 | 40 | 0.10 | 10 |



HÁČKY TOURNAMENT SBIROLINO

ČERVENÁ BARVA HÁČKU | DÉLKA 250CM

| Prod. č. | Barva | Velikost háčku | Délka návazce cm | Ø vlasce mm | Obsah ks |
|-----------|-------|----------------|------------------|-------------|----------|
| 14461-002 | red | 2 | 250 | 0.25 | 10 |
| 14461-004 | red | 4 | 250 | 0.23 | 10 |
| 14461-006 | red | 6 | 250 | 0.20 | 10 |
| 14461-008 | red | 8 | 250 | 0.20 | 10 |
| 14461-010 | red | 10 | 250 | 0.18 | 10 |



HÁČKY TOURNAMENT ROACH

STŘÍBRNÁ BARVA HÁČKU | DÉLKA 60CM

| Prod. č. | Barva | Velikost háčku | Délka návazce cm | Ø vlasce mm | Obsah ks |
|-----------|--------|----------------|------------------|-------------|----------|
| 14458-010 | silver | 10 | 60 | 0.16 | 10 |
| 14458-012 | silver | 12 | 60 | 0.14 | 10 |
| 14458-014 | silver | 14 | 60 | 0.12 | 10 |
| 14458-016 | silver | 16 | 60 | 0.10 | 10 |



HÁČKY TOURNAMENT WORM

BRONZOVÁ BARVA HÁČKU | DÉLKA 60CM

| Prod. č. | Barva | Velikost háčku | Délka návazce cm | Ø vlasce mm | Obsah ks |
|-----------|---------|----------------|------------------|-------------|----------|
| 14453-001 | bronzed | 1 | 60 | 0.35 | 10 |
| 14453-002 | bronzed | 2 | 60 | 0.35 | 10 |
| 14453-004 | bronzed | 4 | 60 | 0.33 | 10 |
| 14453-006 | bronzed | 6 | 60 | 0.30 | 10 |
| 14453-008 | bronzed | 8 | 60 | 0.25 | 10 |
| 14453-010 | bronzed | 10 | 60 | 0.25 | 10 |



HÁČKY TOURNAMENT ZANDER

STŘÍBRNÁ BARVA HÁČKU | DÉLKA 70CM

| Prod. č. | Barva | Velikost háčku | Délka návazce cm | Ø vlasce mm | Obsah ks |
|-----------|--------|----------------|------------------|-------------|----------|
| 14462-200 | silver | 2/0 | 70 | 0.33 | 10 |
| 14462-100 | silver | 1/0 | 70 | 0.30 | 10 |
| 14462-001 | silver | 1 | 70 | 0.30 | 10 |
| 14462-002 | silver | 2 | 70 | 0.25 | 10 |
| 14462-004 | silver | 4 | 70 | 0.23 | 10 |



DAIWA SOKKOU KNOT TOOL

KONEKTOR NA VLASEC

Snadno - rychle - lehce - Sokkou!

Sokkou - japonský výraz pro snadno a rychle - toto označení pro našeho nového pomocníka je přesné. Sokkou knot-tool (navazovací pomůcka) - sváže monofilní návazec a pletenou hlavní šňůru během vteřin. S trochou cviku lze tento navazovač používat i se zavřenými očima nebo za tmy. Za větrného počasí nebo v zimě je téměř nemožné monofilní návazec a šňůru svázat dohromady, s nástrojem Sokkou to není problém. Je použitelný na monofilní návazce až do průměru 0.40mm a pletenky do průměru 0.25mm.

Nepostradatelný nástroj, který nechybí v žádném rybářském boxu našeho týmového rybáře.

Detailní návod je nakreslen na krabici nebo doporučujeme instruktážní video na internetu.

| Prod. č. | Barva | Obsah ks |
|-----------|--------|----------|
| 15800-205 | yellow | 1 |

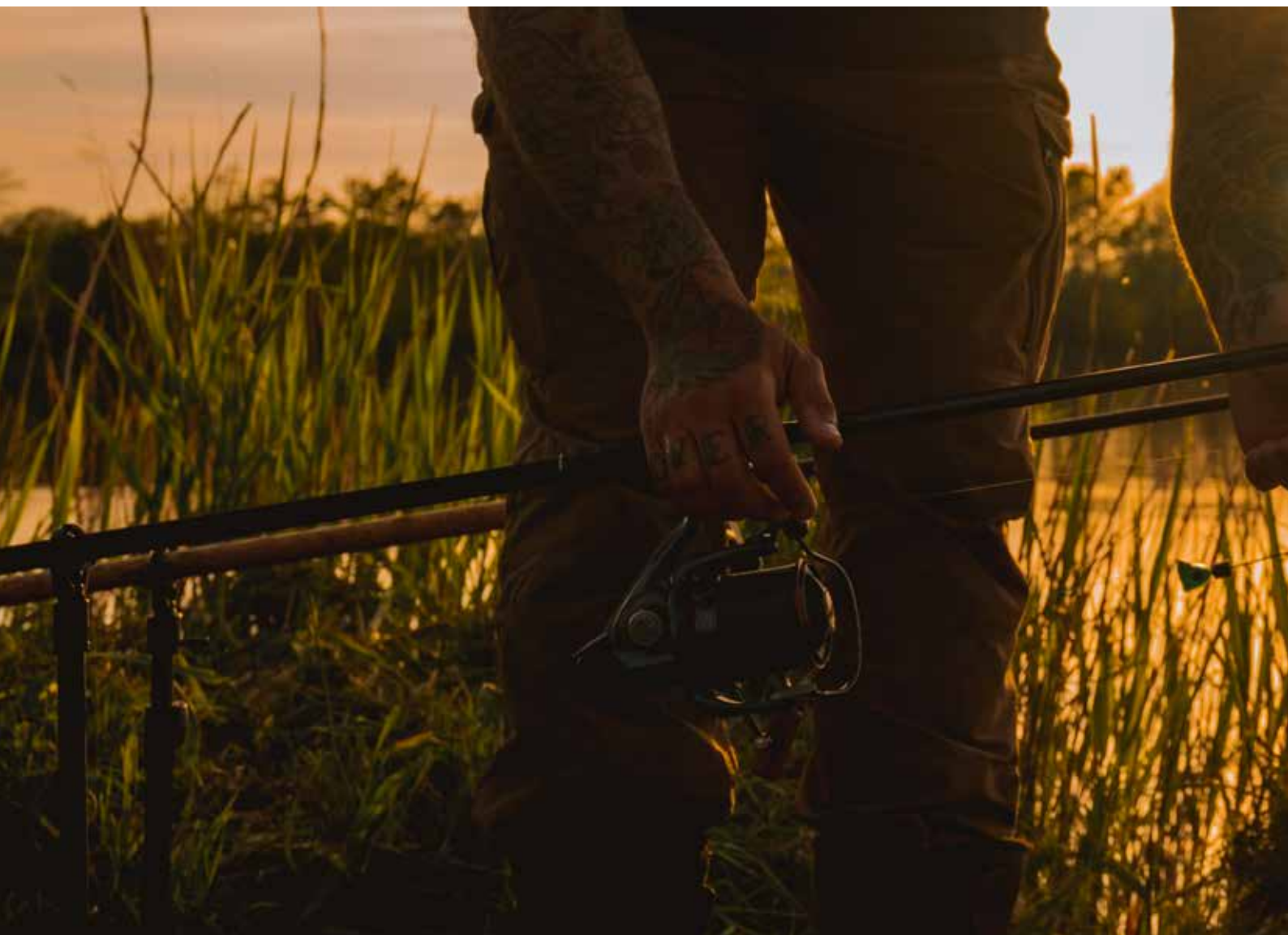

NÁSTROJE & VYBAVENÍ

DAIWA D-VEC MULTI ADJUST CARBON TELE HANDLE

NEW

PODBĚRÁKOVÁ RUKOJEŤ

Tato extra dlouhá a pevná podběráková tyč s tkaným karbonovým povrchem 3k v délce 4.2m se díky krátkým sekcím snadno transportuje a skladuje. Jediněčná šroubovací matice je vybavena více závitů, což umožňuje přizpůsobení se podle individuálních rybářských podmínek a potřeb. S anglickým závitem.



| Prod. č. | Barva Rukojeť | Délka cm | Délka rukojeti cm | Transportní délka cm | Díly | Hmotnost g |
|-----------|---------------|----------|-------------------|----------------------|------|------------|
| 15810-420 | carbon | 420 | 85-420 | 85 | 6 | 290 |



DAIWA D-VEC FLOATING WADING NET

NEW

BRODICÍ PODBĚRÁK

Tento plovoucí brodicí podběrák byl speciálně navržen pro lov mořských okounů ze břehu, ale je vhodný i pro všechny brodicí styly v potocích a řekách. Pogumovaná síť díky své speciální konstrukci minimalizuje riziko zamotání háčku. Díky poutku v přední části lze podběrák připevnit na jakoukoli karabinu a bezpečně umístit na záda. Elastický popruh u EVA rukojeti poskytuje dodatečnou bezpečnost při podebírání a manipulaci s podběrákem.



| Prod. č. | Barva Rukojeť | Barva Síť | Délka cm | Délka rukojeti cm | Transportní délka cm | Velikost cm | Hloubka síťe cm | Síťovina mm | Hmotnost g |
|-----------|---------------|-----------|----------|-------------------|----------------------|-------------|-----------------|-------------|------------|
| 15810-520 | black | black | 73 | 18 | 73 | 55x45 | 40 | 10x10 | 280 |



DAIWA TAPELINE

MĚŘICÍ PÁSMO

Metr se zarážkou, měří v centimetrech i palcích. Délka: 150cm/60inch. Potažený vodě-odpudivou vrstvou, v karbonovém designu.

Materiál: PVC

| Prod. č. | Délka měřidla cm | Délka měřidla inch | Obsah ks |
|-----------|---------------------|-----------------------|-------------|
| 15809-000 | 150 | 60 | 1 |

DAIWA TOWEL

RUČNÍK | S PÁSKEM NA SUCHÝ ZIP



Tento malý, ale praktický ručník může být snadno připevněn k pásku u kalhot díky suchému zipu. Perfektní pro rychlé osušení rukou při rybolovu. Perte v pračce.

Materiál: polyester

| Prod. č. | Velikost cm | Obsah ks |
|-----------|----------------|-------------|
| 15803-060 | 28x20 | 1 |

DAIWA MINI SPLITRING PLIERS



Perfektní pro malé a středně velké kroužky. Obzvlášť, pokud používáte malé nástrahy kolem 30-50mm délky, bývají běžné otvírače kroužků pro tyto maličké kroužky moc robustní. DAIWA mini kleště na otevírání kroužků dokážou otevřít i ty nejmenší, bez toho, aniž by je poškodily.

| Prod. č. | Délka cm | Obsah ks |
|-----------|-------------|-------------|
| 16510-100 | 12,7 | 1 |



DAIWA LANYARD

ŠŤŮRKA | S MĚŘICÍM PÁSMEM



Díky této klíčenice máte metr na měření úlovku vždy s sebou.

Materiál: polyester

| Prod. č. | Délka měřidla cm | Obsah ks |
|-----------|---------------------|-------------|
| 15803-001 | 100 | 1 |

DAIWA D'BRAID SCISSORS

NŮŽKY | NA MONOFILNÍ VLASCE A PLETENÉ ŠŤŮRY



Prémiové nůžky, které perfektně odstříhnou monofil, stejně tak i pletenou šňůru. Skvělý poměr cena/výkon.

| Prod. č. | Délka cm | Obsah ks |
|-----------|----------|----------|
| 15803-070 | 11.0 | 1 |

DAIWA D'LINE CLIPPER

KLIPPER NA VLASEC | NA MONOFILNÍ VLASCE



Malé, nerezové kleštičky pro odstříhnutí monofilů a návazců.

| Prod. č. | Délka cm | Obsah ks |
|-----------|----------|----------|
| 15803-080 | 6.0 | 1 |

DAIWA DIGITAL T-BAR SCALE

DIGITÁLNÍ VÁHA | ROZSAH VÁŽENÍ DO 50KG

Prémiová velmi přesná váha s rozsahem do 50kg – jednotky hmotnosti lze změnit z liber na kilogramy. Držák ve tvaru T je velmi praktický a nabízí snadnou manipulaci i při velkém zatížení. Horní očko lze zaháknout do stojanu/tripodu. S integrovaným teploměrem a paměťovou funkcí.



| Prod. č. | Oblast vážení (max.) kg | Obsah ks |
|-----------|-------------------------|----------|
| 18860-251 | 50 | 1 |

DAIWA LURE & STINGER BOX

MINI KRABÍČKA NA NÁSTRAHY | OBOUSTRANNÝ | SE SILIKONOVÝM TĚSNĚNÍM



Tato krabička má po okrajích pásy z EVA materiálu, a tak můžete pohodlně a bezpečně uskladnit návazce, nástrahy s trojháčky, plandavky atd. Díky víčku se silikonovým uzávěr zůstane vše v suchu a bezpečí.

| Prod. č. | Velikost cm | Obsah ks |
|-----------|-------------|----------|
| 15809-805 | 19x11x4 | 1 |



BAGS & BOXES 2025





TAŠKY & PŘÍSLUŠENSTVÍ

DAIWA NEOPRENE ROD STRAP SET

SADA PÁSKŮ NA PRUT | S OTVOREM NA OČKO

Prémiový popruh na prut, který je vyrobený z extrémně flexibilního neoprénu. Pásek můžete díky jeho designu umístit přes očka prutu, a tak ho pořádně upevnit, aby neklouzal. Hodí se pro přívlačové, matchové a feederové pruty.

Materiál: 90% neopren, 10% nylon



| Prod. č. | Velikost | Obsah setu ks |
|-----------|----------|---------------|
| 15803-050 | M | 2 |

DAIWA NEOPRENE ROD BELT SET

SADA PÁSKŮ NA PRUT | S OCHRANNÝM NÁVLEKEM

Špičkový set pásků na pruty s extra obalem pro ochranu špiček prutů. Ideální na transport kvalitních prutů.

Materiál: neopren



| Prod. č. | Obsah setu ks |
|-----------|---------------|
| 15801-000 | 2 |

DAIWA NEOPRENE REEL COVER

Prémiové neoprénové pouzdro na přívlačové navijáky je dostupné ve třech velikostech, stejně tak i pro baitcastové navijáky. Díky jeho designu můžete pouzdro použít i na naviják připevněný k prutu – perfektní pro bezpečný transport.

Materiál: 90% neopren, 10% nylon



DAIWA NEOPRENE REEL COVER

POUZDRO CHRÁNÍČÍ NAVIJÁK | NA PŘÍVLAČOVÉ NAVIJÁKY

Velikost S je vhodná pro navijáky do 2500
Velikost M se hodí pro navijáky velikosti 2500 - 4000
Velikost L pokrývá navijáky 4500 - 8000

DAIWA NEOPRENE REEL COVER

POUZDRO CHRÁNÍČÍ NAVIJÁK | NA BAITCASTOVÉ NAVIJÁKY

Model 15802-025 je určený pro baitcastové navijáky.

| Prod. č. | Velikost cm | Verze | Obsah ks |
|-----------|-------------|-------------------------|----------|
| 15802-025 | 12x12.5 | Na baitcastové navijáky | 1 |

| Prod. č. | Velikost | Velikost cm | Verze | Obsah ks |
|-----------|----------|-------------|----------------------------|----------|
| 15802-010 | S | 17x15 | Na navijáky do vel. 2500 | 1 |
| 15802-015 | M | 19x16 | Na navijáky vel. 2500-4000 | 1 |
| 15802-020 | L | 23.5x18 | Na navijáky vel. 4500-8000 | 1 |

DAIWA RIG POUCH

POUZDRO NA MONTÁŽE

S oddělitelnými kapsami na surfové rybaření - mořské a kovové návazce apod.

Materiál: PVC



| Prod. č. | Velikost cm |
|-----------|-------------|
| 15800-001 | 17x16x5 |



DAIWA FIGHTING BELT

POSTROJ

Bojový pás DAIWA je vhodný především na mořské rybaření a lov sumců. Díky své konstrukci lze použít všechny pruty - není ani nutné mít na prutu gimbal. Lehký, s minimálními nároky na skladovací a přepravní prostor - perfektní pro cestování letadlem.

Materiál: Postroj PVC; Transportní taška nylon

| Prod. č. | Velikost cm |
|-----------|-------------|
| 15800-005 | 17x21x7 |

DAIWA LANDING NET HANDLE

PODBĚRÁKOVÁ RUKOJEŤ | TELESKOPICKÝ | KRÁTCE-DĚLENÉ

Kvalitní podběráková tyč vyrobená z karbonového vlákna, dělená na extrémně krátké sekce. Díky své krátké transportní délce může být tato rukojeť přepravována snadno v rybářské tašce. Vynikající pomocník do přístavů, nebo na vodní úseky, kde místo odkud rybaříte je vzdálené od vody.

Materiál: uhlíkové vlákno

| Prod. č. | Délka rukojeti cm | Transportní délka cm | Díly | Hmotnost g |
|-----------|-------------------|----------------------|------|------------|
| 11920-360 | 360 | 46 | 10 | 510 |
| 11920-420 | 420 | 72 | 7 | 530 |
| 11920-535 | 535 | 72 | 9 | 590 |



DAIWA D-VEC WAVELOCK UMBRELLA

RYBÁŘSKÝ DEŠTNÍK | KULATÉ | OBLOUK MĚŘÍ 250CM

DAIWA D-VEC Wavelock deštník, s rozpětím střechy 2.5m, je extrémně robustní a poskytuje rybářovi skvělou ochranu před deštěm díky silnému „wavelock“ materiálu. Všechny švy byly dvakrát prošity a zalepeny, takže nehrozí proniknutí vody přes švy a to ani v silných bouřkách. Pokud hledáte velmi odolný a bezpečný deštník, tak nový DAIWA Wavelock deštník je pro vás tou správnou volbou.

Materiál: Deštník polyester



| Prod. č. | Velikost cm |
|-----------|-------------|
| 18801-250 | 250 |



DAIWA EVA BAG

Tato DAIWA taškovina je určená pro bezpečnou a suchou přepravu zásob a různých drobných věcí, stejně tak i oblečení a bot. Tyto tašky můžete použít i pro přepravu vašeho úlovku. Materiál je 100% voděodolný a tašky mohou být prakticky složeny, takže nezaberou žádné místo, pokud je zrovna nepoužíváte. Materiál, odolný proti zápachu, se velmi snadno udržuje.

Materiál: Taška EVA

MULTI LOADER |
SLOŽITELNÉ |
VEL. M



| Prod. č. | Velikost | Velikost cm |
|-----------|----------|-------------|
| 15809-125 | M | 36x25x23 |

MULTI LOADER |
SLOŽITELNÉ |
VEL. L



| Prod. č. | Velikost | Velikost cm |
|-----------|----------|-------------|
| 15809-145 | L | 45x29x28 |

DAIWA EVA BAITFISH BUCKET

NÁDOBA NA RYBKY | SLOŽITELNÉ | SE SÍŤOVANOU VLOŽKOU



Praktický skládací kyblík na nástražní rybičky je vyrobený z materiálu EVA a přesvědčí vás svými skvělými detaily. Sítka umístěná uvnitř může být snadno vytažena a umístěna do vody. Díky síťce můžou mít nástražní rybičky neustálý přísun čerstvé vody. Při vytažení vnitřní sítěky z kyblíku je ve spodní části zadržena voda, což ochrání vaše nástražní rybičky. Kyblík má malou vnější kapsu pro uskladnění vzduchovací pumpy. Pokud kyblík zrovna nepoužíváte, můžete ho snadno složit a nezabere vám žádné místo.

Dodáváno včetně 8m lana.

Materiál: Kyblík EVA

| Prod. č. | Velikost cm |
|-----------|-------------|
| 15809-110 | 36x30 |

DAIWA EVA BUCKET

NÁDOBA NA VODU | SLOŽITELNÉ

Tento malý, skládací, praktický, rybářský kyblík umožní rychlý přístup k vodě. Dlouhá šňůra má speciální protiskluzové zářezky, které zabraňují proklouzávání mezi prsty. Jeden konec šňůry je vybavený malým olůvkem, které garantuje ponoření celého kyblíku do vody.

Materiál: Kyblík EVA

| Prod. č. | Velikost | Velikost cm |
|-----------|----------|-------------|
| 15809-120 | M | 23x20 |

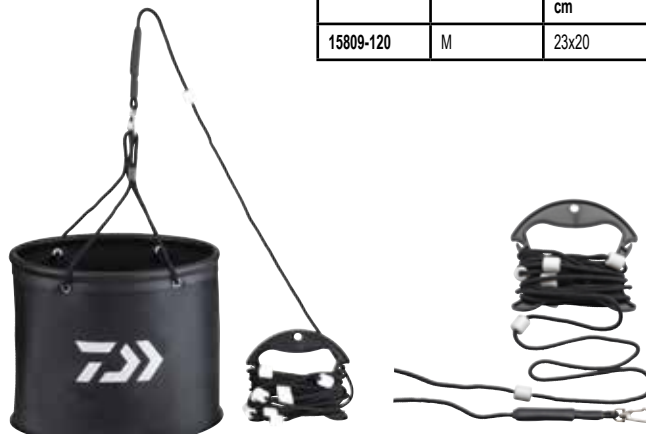

DAIWA EVA BUCKET

RYBÁŘSKÉ VĚDRO | SLOŽITELNÉ | VEL. L

Tento skládací, voděodolný kyblík od DAIWA můžete použít na mnoho různých způsobů. Hodí se na míchání krmení, uskladnění vody, umístění suchých věcí, nebo třeba i muškařských šňůr, když lovíte štky na streamery.

Materiál: Kyblík EVA

| Prod. č. | Velikost | Velikost cm |
|-----------|----------|-------------|
| 15809-115 | L | 36x22 |

DAIWA ROD BELT

TRANSPORTNÍ POPRUH | NA 1 SESTAVENÝ PRUT

Užitečný a cenově dostupný pomocník - transportní pás s ramenním popruhem na 2 dílné pruty. Prut lze jednoduše a rychle zabalit do neoprenového pásu tak, aby se jednotlivé díly nepoškodily - perfektní na přepravu luxusních a drahých prutů. Pokud ho nepotřebujete, lze transportní pás složit do malého balíčku.

Materiál: Taška 90% neopren, 10% nylon



| Prod. č. | Délka cm |
|-----------|----------|
| 15809-010 | 78.0 |



DAIWA 1 ROD BAG

PEVNÝ OBAL NA PRUT | NA 1 SESTAVENÝ PRUT

Tento obal na prut je vyrobený v designu splétaného karbonového vlákna a perfektně chrání váš prut před poškozením. Díky polopevné vnější schránce jsou jak prut, tak i naviják perfektně chráněny před možným poškozením při přepravě. Malá boční kapsa na suchý zip poskytuje dostatek místek pro podběrák a jiné příslušenství. Díky speciálnímu dnu můžete tento obal na prut bezpečně postavit.

Silně vypoilstrovaný ramenní popruh je velice pohodlný i na delší nošení. V závislosti na délce je toto pouzdro vhodné pro pruty v délce 2.40m a 3.00m.

Materiál: Taška polypropylen



| Prod. č. | Délka cm | Verze |
|-----------|----------|------------------------|
| 15809-325 | 145 | Na jeden prut do 2.70m |
| 15809-345 | 157 | Na jeden prut do 3.00m |

ROD STRAP SET

SADA PÁSKŮ NA PRUT

Klasické robustní pásky na pruty se zapínáním na suchý zip – snadné upevnění. Hodí se pro všechny druhy prutů a mohou zůstat na rukojeti během rybolovu.

| Prod. č. | Velikost cm | Obsah setu ks |
|-----------|-------------|---------------|
| 15803-200 | 23x2 | 2 |





DAIWA ROD CASE

V závislosti na konkrétním modelu poskytuje tento polotvrdý obal na prut dostatek prostoru pro dva, až tři připravené pruty.
Materiál absorbuje otřesy, a ochrání tak vaše pruty před vnějšími hrozbami.

Široký ramenní popruh je dostatečně pohodlný i na delší přenášení.

Materiál: Taška polyester, PVC potah



DAIWA 2 ROD CASE

POLOPEVNÉ POUZDRO NA PRUTY | NA 2 SESTAVENÉ PRUTY

| Prod. č. | Délka cm | Verze |
|-----------|----------|-----------------------|
| 15801-225 | 128 | Na dva pruty do 2.40m |
| 15801-245 | 145 | Na dva pruty do 2.70m |

DAIWA 3 ROD CASE

POLOPEVNÉ POUZDRO NA PRUTY | NA 3 SESTAVENÉ PRUTY

| Prod. č. | Délka cm | Verze |
|-----------|----------|-----------------------|
| 15801-325 | 128 | Na tři pruty do 2.40m |
| 15801-345 | 145 | Na tři pruty do 2.70m |

DAIWA EXTENSION 1 ROD BAG

PEVNÝ OBAL NA PRUT | NA 1 SESTAVENÝ PRUT

Lehké polotvrdé pouzdro s pevným dnem. Díky speciální konstrukci lze obal použít pro navázané pruty o délce 2.10m až 3.10m. Horní část lze upravit na délku pomocí suchého zipu.

Materiál: Taška PVC; Vnitřní podšívka polyester

| Prod. č. | Velikost cm | Verze |
|-----------|-------------|----------------------|
| 15808-310 | 130x19x10 | Na jeden 7-10ft prut |



DAIWA D-VEC GLOBAL TRAVEL WHEEL BAG

TRANSPORTNÍ TAŠKA

Velmi kvalitní, velká a robustní cestovní taška se dvěma velkými přihrádkami. Do spodní přihrádky můžete snadno uložit cestovní pruty, navijáky, nástrahy atd. Díky bočnímu vyztužení a silnému polstrování v horní části je vaše náčiní dokonale chráněno. Horní přihrádka nabízí prostor pro oblečení, boty atd.

Extra velká kolečka a robustní výsuvná rukojeť se starají o snadnou přepravu tašky i po nerovném terénu. K tašce lze připevnit dva boční popruhy, které zajišťují bezpečné uložení a ochranu zipu i při velkém zatížení. Extra velké zipy jsou vyrobeny z ABS materiálu a nepodléhají korozi – navíc lze oba hlavní oddíly uzamknout.

Díky délce 98cm lze v této tašce přepravovat i cestovní pruty (např. 3-dílné 8,6' pruty Popper), které jsou obvykle pro většinu ostatních tašek příliš velké – ideální pro rybářské výpravy do Norska i do teplých oblastí.

Materiál: polyester



| Prod. č. | Velikost cm |
|-----------|----------------|
| 15808-000 | 98x40x46 |



D-BOX

DAIWA TACKLE SYSTEM

D-BOX TACKLE SYSTEM

S plastovými krabičkami D-Box Tackle System nabízí DAIWA širokou škálu prvotřídních robustních krabiček na bižuterii v různých velikostech, které se ideálně hodí pro nástrahy a další příslušenství. Díky zcela utěsněnému víku a zavíracím přezkám na všech čtyřech stranách je obsah dokonale chráněn před vodou.



D-BOX SS TACKLE SYSTEM

KRABIČKA NA NÁSTRAHY / PŘÍSLUŠENSTVÍ |
SMALL SHALLOW | SE SILIKONOVÝM TĚSNĚNÍM



| Prod. č. | Model | Rozměry vnějších cm | Hmotnost g |
|-----------|-------|---------------------|------------|
| 14310-000 | SS | 21.7x16.4x3.3 | 240 |

D-BOX SR TACKLE SYSTEM

KRABIČKA NA NÁSTRAHY / PŘÍSLUŠENSTVÍ |
SMALL REGULAR | SE SILIKONOVÝM TĚSNĚNÍM



| Prod. č. | Model | Rozměry vnějších cm | Hmotnost g |
|-----------|-------|---------------------|------------|
| 14310-005 | SR | 21.7x16.4x4.8 | 225 |

D-BOX SD TACKLE SYSTEM

KRABÍČKA NA NÁSTRAHY / PŘÍSLUŠENSTVÍ | SMALL DEEP | SE SILIKONOVÝM TĚSNĚNÍM



| Prod. č. | Model | Rozměry vnějších cm | Hmotnost g |
|-----------|-------|---------------------|------------|
| 14310-010 | SD | 21.7x16.4x9.0 | 375 |

D-BOX MR TACKLE SYSTEM

KRABÍČKA NA NÁSTRAHY / PŘÍSLUŠENSTVÍ | MEDIUM REGULAR | SE SILIKONOVÝM TĚSNĚNÍM



| Prod. č. | Model | Rozměry vnějších cm | Hmotnost g |
|-----------|-------|---------------------|------------|
| 14311-005 | MR | 26.7x16.7x4.8 | 260 |

D-BOX MS TACKLE SYSTEM

KRABÍČKA NA NÁSTRAHY / PŘÍSLUŠENSTVÍ | MEDIUM SHALLOW | SE SILIKONOVÝM TĚSNĚNÍM



| Prod. č. | Model | Rozměry vnějších cm | Hmotnost g |
|-----------|-------|---------------------|------------|
| 14311-000 | MS | 26.7x16.7x3.3 | 275 |

D-BOX MD TACKLE SYSTEM

KRABÍČKA NA NÁSTRAHY / PŘÍSLUŠENSTVÍ | MEDIUM DEEP | SE SILIKONOVÝM TĚSNĚNÍM



| Prod. č. | Model | Rozměry vnějších cm | Hmotnost g |
|-----------|-------|---------------------|------------|
| 14311-010 | MD | 26.7x16.7x9.0 | 510 |





D-BOX LS TACKLE SYSTEM

KRABÍČKA NA NÁSTRAHY / PŘÍSLUŠENSTVÍ | LARGE SHALLOW | SE SILIKONOVÝM TĚSNĚNÍM



| Prod. č. | Model | Rozměry vnějších cm | Hmotnost g |
|-----------|-------|---------------------|------------|
| 14312-000 | LS | 34.4x21.5x3.3 | 465 |

D-BOX LR TACKLE SYSTEM

KRABÍČKA NA NÁSTRAHY / PŘÍSLUŠENSTVÍ | LARGE REGULAR | SE SILIKONOVÝM TĚSNĚNÍM



| Prod. č. | Model | Rozměry vnějších cm | Hmotnost g |
|-----------|-------|---------------------|------------|
| 14312-005 | LR | 34.4x21.5x4.8 | 416 |

D-BOX LSU TACKLE SYSTEM

KRABÍČKA NA NÁSTRAHY / PŘÍSLUŠENSTVÍ | LARGE SHALLOW UNIVERSAL | SE SILIKONOVÝM TĚSNĚNÍM



| Prod. č. | Model | Rozměry vnějších cm | Hmotnost g |
|-----------|-------|---------------------|------------|
| 14313-000 | LSU | 34.4x21.5x3.3 | 741 |

D-BOX LD TACKLE SYSTEM

KRABÍČKA NA NÁSTRAHY / PŘÍSLUŠENSTVÍ | LARGE DEEP | SE SILIKONOVÝM TĚSNĚNÍM



| Prod. č. | Model | Rozměry vnějších cm | Hmotnost g |
|-----------|-------|---------------------|------------|
| 14312-010 | LD | 34.4x21.5x9.0 | 608 |

D-BOX SSU TACKLE SYSTEM

KRABÍČKA NA NÁSTRAHY / PŘÍSLUŠENSTVÍ | SMALL SHALLOW UNIVERSAL | SE SILIKONOVÝM TĚSNĚNÍM



| Prod. č. | Model | Rozměry vnějších cm | Hmotnost g |
|-----------|-------|---------------------|------------|
| 14313-005 | SSU | 21.7x16.4x3.3 | 365 |



14313-005
14313-000

WATERPROOF SEALED UNIT CASE

Tyto velmi kvalitní krabičky na bižuterii jsou vyrobeny z nárazuvzdorného materiálu ABS a jsou extrémně odolné. Díky těsnění na víku do nich nemůže vniknout voda a všechny části uvnitř jsou dokonale chráněny před vlhkostí a vodou. Krabičky jsou dodávány s pasujícími magnetickými podložkami, které lze snadno použít pro další ochranu obsahu – ideální pro háčky, obratlíky, krimpky atd. Základny boxů jsou konstruovány tak, aby bylo možné dvě krabičky vzájemně spojit. K dispozici v plochém (zeleném) a vysokém (červeném) provedení. Vyrobeno v Japonsku.



WATERPROOF SEALED UNIT CASE

3 PŘIHRÁDKY | S MAGNETICKOU FÓLÍÍ



| Prod. č. | Barva | Velikost cm |
|-----------|-------------|-------------|
| 14413-300 | green smoke | 11x6.5x1.3 |
| 14413-305 | red smoke | 11x6.5x1.8 |

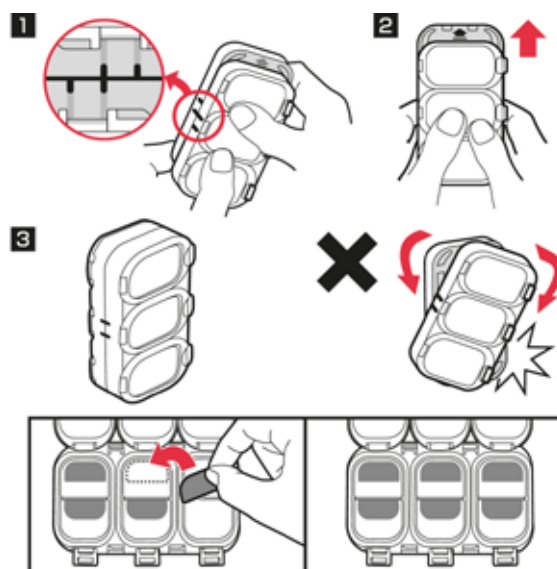

WATERPROOF SEALED UNIT CASE

6 PŘIHRÁDEK | S MAGNETICKOU FÓLÍÍ



| Prod. č. | Barva | Velikost cm |
|-----------|-------------|-------------|
| 14413-600 | green smoke | 11x6.5x1.3 |
| 14413-605 | red smoke | 11x6.5x1.8 |

WATERPROOF SEALED UNIT CASE

9 PŘIHRÁDEK | S MAGNETICKOU FÓLÍÍ



| Prod. č. | Barva | Velikost cm |
|-----------|-------------|-------------|
| 14413-900 | green smoke | 11x6.5x1.3 |
| 14413-905 | red smoke | 11x6.5x1.8 |

DAIWA D-VEC CATFISH BAG XL

NEW

SUMCOVÁ TAŠKA

Návrat legendy!

Tato kvalitní taška DAIWA byla speciálně navržena pro potřeby rybářů lovcích sumce a oproti předchozí verzi byla vylepšena v mnoha detailech. Robustní šedý polyesterový materiál je vybaven vodoodpudivou funkcí, která zabraňuje okamžitému promočení při krátkých deštích a ve vlhkém prostředí.

Dvě velké přední kapsy (26x25cm, 20x25cm) pojmu krabičky na bižuterii, indikátory záběru atd. Horní hlavní přihrádka je vybavena odnímatelnou deskou EVA Rig board na sumcové návazce a vnitřní pevnou horní částí, která zabraňuje proniknutí hrotů háčků do víka.

Spodní hlavní přihrádka nabízí obrovský prostor pro různé vybavení, jako jsou navijáky, cívky atd., a lze ji přizpůsobit přesně podle vašich potřeb pomocí vnitřních přepážek. Kromě toho jsou součástí balení tři samostatné malé vnitřní kapsy (30x16x10cm, 18x15x10cm, 15x10x10cm), které poslouží k uložení různých předmětů, jako jsou těžká olova, obratlíky apod. Tím je zajištěn snadný přehled a dobrá organizace všech potřebných sumcových věcí. Vnitřní strana víka je vybavena elastickými popruhy pro uložení a skladování vábníček, dlouhých kleští atd.

Pogumované protiskluzové dno je voděodolné a eliminuje nasáknutí vlhkosti z mokré země.

Robustní ABS zipy nepodléhají korozi a nabízí vysokou odolnost. Obsahuje polstrovaný nastavitelný ramenní popruh a poutko pro přenášení.

Materiál: Taška polyester; Dno PVC

| Prod. č. | Velikost cm |
|-----------|-------------|
| 15840-000 | 53x32x19 |



DAIWA D-VEC SHOULDER BAG

NEW

TAŠKA NA NÁSTRAHY

Vysoká kvalita zpracování a ekonomicky příznivá cena!

Klasická rybářská taška přes rameno pro krabičky na bižuterii, nástrahy a různé další vybavení. Hlavní přihrádka (30x15cm) nabízí prostor až pro 3 krabičky. Tři malé přední kapsy (12x8cm) snadno pojmu příslušenství, jako jsou nože, kleště atd. Dvě boční kapsy (17x13cm) snadno pojmu různé drobnosti, jako je mobilní telefon, rybářské dokumenty apod. Specifický šedý polyesterový materiál se snadno čistí a je vybaven vodoodpudivou funkcí, která brání rychlému promočení při krátkých deštích. Pogumované voděodolné dno eliminuje namočení od mokré země. Součástí je nastavitelný ramenní popruh. Vnitřní prostor je vystlán PVC a lze jej snadno čistit.

Materiál: Potah PVC; Dno PVC; Materiál polyester

| Prod. č. | Velikost cm |
|-----------|-------------|
| 15840-001 | 39x23x18 |

DAIWA D-VEC 1 ROD PROTECTION STIFF BAG

NEW

POUZDRO NA PRUTY | NA 1 SESTAVENÝ PRUT

Polopevné pouzdro na jeden kompletně sestavený prut. Ideální na ochranu křehkých prutů na přívlač a feeder. Vyrobeno z vodoodpudivého materiálu s pogumovaným dnem, které zabraňuje namočení od mokré země. Je vybaveno silnými robustními dvojitými ABS zipy, které nepodléhají korozi a umožňují rychlý a snadný přístup. Obsahuje poutko pro přenášení a polstrovaný nastavitelný ramenní popruh. Přídavné horní poutko umožňuje pouzdro zavěsit pro skladování.

Materiál: polyester

| Prod. č. | Délka cm |
|-----------|----------|
| 15843-130 | 130 |
| 15843-145 | 145 |
| 15843-155 | 155 |

DAIWA D-VEC 3 ROD BAG

NEW

POUZDRO NA PRUTY | NA 3 SESTAVENÝ PRUT

Špičková cena, kvalitní provedení!

Klasické silně polstrované pouzdro na tři kompletně sestavené pruty. Dlouhá přední kapsa s robustním zipem pro snadný přístup pojme deštník nebo vidličky. Má polstrované ramenní popruhy ve stylu batohu a poutko pro přenášení. Dvě očka na horní a dolní straně umožňují zavěšení. Vyrobeno z vodoodpudivého materiálu s pogumovaným dnem, které zabraňuje vstupu vlhkosti od země. Pouzdro je vybaveno robustními silnými ABS zipy, které nepodléhají korozi.

Materiál: polyester

| Prod. č. | Délka cm |
|-----------|----------|
| 15841-110 | 110 |
| 15841-130 | 130 |
| 15841-155 | 155 |
| 15841-175 | 175 |



DAIWA D-VEC HIP BAG

NEW

TAŠKA NA PÁSEK

Klasická lehká taška s velkým prostorem na všechny vaše věci. Polyesterový materiál je vybaven vodoodpudivou funkcí, která zabraňuje okamžitému promočení při krátkých deštích a ve vlhkém prostředí. Velká hlavní přihrádka (23x12x8cm) a zadní přihrádka (23x13x5cm) pojmu malou krabičku na nástrahy a příslušenství. Silně polstrovaná samostatná boční kapsa byla speciálně navržena pro uložení a ochranu mobilního telefonu. Další samostatná boční kapsa (18x18cm) a další přední kapsa na zip poskytují ještě více prostoru pro vaše věci. Dodává se s nastavitelným popruhem.

Materiál: polyester

| Prod. č. | Velikost cm |
|-----------|-------------|
| 15840-004 | 23x13x17 |

DAIWA D-VEC RUCKSACK

NEW

RYBÁŘSKÝ BATOH

Extra velký batoh s objem 30l a chladicí přihrádkou na dně. Obě boční kapsy bezpečně pojmu sestavené pruty. Síťovina na zadní straně zajišťuje dobrou cirkulaci vzduchu a polstrované ramenní popruhy nabízejí vynikající komfort při nošení. Samostatná malá přední kapsa snadno pojme drobné příslušenství.

Vnitřní prostor lze snadno otřít. Překrývající se víko poskytuje dobrou ochranu před deštěm a stříkající vodou.

Pogumované dno je voděodolné a eliminuje nasáknutí vlhkosti z mokré země.

Materiál: Dno PVC;
Vnější materiál polyester

| Prod. č. | Velikost cm | Objem l |
|-----------|-------------|---------|
| 15840-002 | 35x55x20 | 30 |

DAIWA D-VEC DOCUMENT POUCH

NEW

POUZDRO

Toto kvalitní pouzdro značky DAIWA snadno pojme a ochrání vaše rybářské dokumenty. Je vybaveno vodoodpudivým zipem a vnitřním držákem na tužku. Vyrobeno z vodoodpudivého materiálu.

Špičkový poměr ceny a kvality!

Materiál: polyester

| Prod. č. | Velikost cm |
|-----------|-------------|
| 15840-003 | 15x20 |



DAIWA D-VEC PADDED 1 ROD SLEEVE

NEW

POUZDRO NA PRUTY | NA 1 SESTAVENÝ PRUT

Kvalitní silně polstrované pouzdro na jeden kompletně sestavený prut. Ideální na ochranu přívlačových a feederových prutů. Vyrobeno z vodoodpudivého materiálu s pogumovaným dnem, které zabraňuje namočení od mokré země. Je vybaveno silnými robustními ABS zipy, které nepodléhají korozi. Obsahuje poutko pro přenášení a polstrovaný nastavitelný ramenní popruh.

Materiál: polyester

| Prod. č. | Délka cm |
|-----------|----------|
| 15842-130 | 130 |
| 15842-145 | 145 |
| 15842-155 | 155 |

DAIWA D-VEC REEL PROTECTION CASE

NEW

POUZDRO CHRÁNÍCÍ NAVIJÁK

Toto kvalitní pevné pouzdro na navijáky poskytuje ideální ochranu vašich cenných navijáků při transportu a skladování. Ideální pro cestování letadlem na dlouhé vzdálenosti. Vnitřní segmenty lze individuálně nastavit podle velikosti vašich navijáků. Extra velký a odolný ABS zip je odolný proti korozi. Vyrobeno z vodoodpudivého materiálu.

K dispozici ve dvou velikostech:

L: pro 2-3 kaprové navijáky nebo 4-6 přívlačových navijáků.

M: pro 4 přívlačové navijáky nebo až 6 baitcastových navijáků.

Materiál: polyester

| Prod. č. | Velikost cm |
|-----------|-------------|
| 15844-002 | 26x23x9 |
| 15844-001 | 36x26x14 |



DAIWA D-VEC RIG POUCH

NEW

POUZDRO NA MONTÁŽE

Kvalitní vyztužené pouzdro na návazce DAIWA s 10 samostatnými vnitřními sáčky. Má nekorodující ABS zip. Vyrobeno z vodoodpudivého materiálu.

Materiál: polyester

| Prod. č. | Velikost cm |
|-----------|----------------|
| 15840-005 | 15x16x4 |



DAIWA D-VEC UNHOOKING MAT

NEW

ODHÁČKOVACÍ MATRACE

Tato univerzální podložka se hodí pro všechny rybářské styly a metody lovu. V dnešní době jsou podložky na mnoha revírech povinnou výbavou a to jak při lovu na feeder, tak při lovu na umělé nástrahy. Kluzký a rychle schnoucí povrch této odháčkovací matrace DAIWA lze snadno čistit a poskytuje dobrou ochranu ryb. Pomocí dvou bočních přezek lze podložku upevnit na nerovném či kluzkém terénu. Dva elastické popruhy usnadňují složení podložky a její přepravu.

Materiál: polyester, vodoodpudivý potah

| Prod. č. | Velikost cm |
|-----------|----------------|
| 15840-008 | 75x48 |





CARP PROGRAM 2025





DAIWA CARP



TAŠKY A VYBAVENÍ INFINITY SYSTEM

INFINITY[®] S Y S T E M

Tato vysoce funkční řada batohů, tašek a pouzder byla vyvinuta tak, aby vyhovovala potřebám moderních lovců kaprů, ať už pro krátké vycházky nebo dlouhé týdenní výpravy. S pomocí konzultantů napříč EU jsme pečlivě zkoumali, co nosíte, jak s tím rybaříte a dokonce jak to ukládáte do bivaku.

Při navrhování tašek jsme pečlivě zvažovali velikost a hloubku kapes a to, jaké boxy na bižuterii kapraři používají, aby vše do sebe pasovalo.

Každá taška nebo pouzdro má vnitřní PVC nebo termo podšívku a všechny jsou snadno čistitelné.

Tašky disponují také dvěma transportními poutky a odnímatelným ramenním popruhem. Všechny tři nové tašky ze systému Infinity mají stejnou výšku a dají se umístit pod lehátko. Také mají pevné víko, které může být použito jako stoleček nebo pracovní plocha pro umístění předmětů, které je potřeba mít během rybaření po ruce. Každá taška má také PVC dno pro ochranu před vlhkem od země.

Nová pouzdra na pruty byla navržena tak, aby měla dostatek místa pro snadné ukládání a vyndávání sestavených prutů. Poskytují dostatek prostoru a ochrany i pro ty největší kaprové navijáky.

ZAVAZADLA INFINITY SYSTEM



Dodáváno bez obsahu



Dodáváno bez obsahu

INFINITY® SYSTEM LOW LEVEL RUCKSACK

KAPROVÁ TAŠKA | S BATOHOVÝM TRANSPORTNÍM SYSTÉMEM

Pro ty, kteří chtějí jít na více odlehlá rybářská místa, nabízí prostorný IS Low Level Rucksack perfektní komfort – i při transportu na velké vzdálenosti. Tento batoh je navržen tak, aby pasoval k většině oblíbených plastových boxů na trhu stejně tak jako k pouzdrům z řady Infinite System. To umožňuje přizpůsobit vaše vybavení tak, aby vyhovovalo vašim individuálním potřebám při rybolovu. Batoh byl navržen tak, aby se vešel pod většinu lehátek.

Disponuje zapuštěným vrškem, který lze použít jako stoleček a pracovní plochu. Zvýšený okraj přitom zajišťuje bezpečné uložení věcí a zabraňuje jejich sklouznutí a spadnutí. Vnitřní PVC materiál se snadno čistí a PVC základna napomáhá ochraně před mokrem a vlhkou půdou. Tento batoh obsahuje 3 vnější kapsy – 2 dlouhé postranní kapsy a 1 menší samostatnou kapsu nahoře. Jsou vyrobeny tak, aby pojmuly plastové boxy a menší EVA pouzdra na příslušenství, hrazdy atd.

Hlavní prostor je navržen tak, aby pojmul 4 střední pouzdra IS medium accessory pouches nebo 2 velká pouzdra, což ve výsledku poskytuje kompletní a flexibilní úložný systém.

S polstrovaným ramenním popruhem a polstrovanými transportními poutky.

Materiál: Vnější materiál polyester (600D); Vnitřní podšívka PVC; Dno PVC

INFINITY® SYSTEM LOW LEVEL CARRYALL

KAPROVÁ TAŠKA

Taška IS Low Level Carryall je navržena, aby byla hlavní jednotkou pro úschovu rybářského vybavení pro všechny lovce kaprů. Většina oblíbených plastových boxů na bižuterii perfektně pasuje do této tašky, stejně jako všechna pouzdra Modular z řady IS najdou v této tašce vhodné místo. Taška disponuje tvrdým víkem s okrajem pro přípravu montáží a bezpečné udržení malých součástí bižuterie při ruce. Vnitřní povrch z PVC se snadno čistí a PVC základna chrání před vlhkostí ze země.

Taška má tři vnější kapsy na plastové boxy, menší EVA pouzdra na bižuterii, vidličky, signalizátory atd. Vnitřní prostor je navržen tak, aby pojmul čtyři střední nebo dvě velká pouzdra z řady IS. Ideální flexibilita na krátké i delší rybářské výpravy. S odnímatelným ramenním popruhem a dvěma polstrovanými transportními poutky.

Materiál: Vnější materiál polyester (600D); Vnitřní podšívka PVC; Dno PVC

- Vyroben tak, aby pojmul nejoblíbenější plastové boxy na bižuterii a pouzdra IS
- Tvrdý vršek, který může být použit jako stoleček a pracovní plocha
- Pasuje pod většinu lehátek
- Extra velká vnější kapsa na plastový box na bižuterii, hrazdy atd.
- Snadné čištění

- Vyroben tak, aby pojmul nejoblíbenější plastové boxy na bižuterii a pouzdra IS
- Tvrdý vršek, který může být použit jako stoleček a pracovní plocha
- Pasuje pod většinu lehátek • Extra velká vnější kapsa na plastový box na bižuterii, hrazdy atd.
- Snadné čištění

| Prod. č. | Velikost cm |
|-----------|-------------|
| 18850-200 | 64x39x27 |

| Prod. č. | Velikost cm |
|-----------|-------------|
| 18850-300 | 53x50x27 |



Dodáváno bez obsahu



INFINITY® SYSTEM BREW & OVERNIGHT COOK BAG

SKLADOVACÍ TAŠKA | PRO PŘÍSLUŠENSTVÍ K VAŘENÍ & KEMPOVÁNÍ

Perfektní taška na bezpečné nošení základních věcí na vaření na krátké vycházky. Polo-pevné víko je vynikající jako stoleček nebo pracovní plocha a PVC základna napomáhá ochraně před mokrem, vlhkou půdou a špínou. Hlavní prostor je rozdělen na 3 části pro nošení různých předmětů: vařiče, konvičky a plynové bomby. 2 vnitřní přihrádky jsou ze snadno čistitelného termo materiálu, který udržuje jídlo v chladu a čistotě. Síťovina pod víkem může pojmout v případě potřeby talíř. Dodává se s vnitřní PVC taškou na všechny základní věci na vaření – a může být také skladována odděleně od hlavní tašky pro zajištění hygieny.

Materiál: Taška polyester (600D); Dno PVC

- S přídatnou PVC taškou
- Tvrdé víko, které může být použito jako stoleček a pracovní plocha
- Pasuje pod většinu lehátek
- Snadné čištění

| Prod. č. | Velikost cm |
|-----------|-------------|
| 18850-400 | 26x26x27 |

INFINITY® SYSTEM EVA ACCESSORY POUCH SET

SADA TAŠEK ACCESSORY BAG SET | VEL. S

Sada skládající se z 1 malého EVA pouzdra a 2 mini EVA pouzder, které jsou ideální na úschovu příslušenství jako jsou otlůvka atd. a perfektně pasují do středního pouzdra na příslušenství. Všechny pouzdra disponují čirým víkem pro rychlou identifikaci jejich obsahu.

Obě EVA pouzdra jsou navrženy tak, aby pasovaly do kapes tašky IS Low Level Carryall nebo batohu IS Rucksack.

Materiál: Taška EVA

- 3 oddělená EVA pouzdra
- Ideální na menší předměty
- Voděodolný EVA materiál
- Vyrobeny tak, aby pasovaly do tašek IS

| Prod. č. | Velikost cm | Obsah setu ks |
|-----------|-------------|---------------|
| 18850-010 | 15x10x8 | 3 |



INFINITY® SYSTEM ACCESSORY POUCH

TAŠKA NA PŘÍSLUŠENSTVÍ | VEL. M

Střední verze je perfektní na úschovu většiny příslušenství jako jsou indikátory, markery atd. Všechny pouzdra jsou navrženy tak, aby pasovaly do batohu IS Rucksack a tašky IS Low Level carryall. 4 pouzdra se vejdou do hlavního prostoru tašky Low Level carryall. Jejich velikost je stejná jako velikost nejprodávanějších boxů na příslušenství a mohou být použity dohromady s těmito boxy jako součást celého systému. Jsou také zevnitř potaženy PVC, takže se snadno čistí.

Materiál: Taška polyester (600D); Vnitřní podšívka PVC

- Vyrobeny pro použití s ostatními IS pouzdry
- 4 pouzdra se vejdou do IS Carryall nebo IS Rucksack
- Perfektní ve spojení s IS EVA pouzdry
- PVC vnitřní potah

| Prod. č. | Velikost | Velikost cm |
|-----------|----------|-------------|
| 18850-050 | M | 25x20x10 |



INFINITY® EVA COOL BAG

TAŠKA ACCESSORY & BAIT BAG

Chladicí taška má podobnou velikost jako EVA Tackle Container, ale obsahuje speciální izolační vrstvu po stranách, která udržuje nástrahy, potraviny atd. v chladu. Vnitřní stěny lze snadno čistit. Tuhé víko lze použít jako malý stoleček nebo například podložku pod návazce.

Materiál: Taška EVA

| Prod. č. | Velikost cm | Hmotnost g | Obsah ks |
|-----------|-------------|------------|----------|
| 18885-005 | 42x32x26 | 1360 | 1 |



Dodáváno bez obsahu

INFINITY® SYSTEM ACCESSORY & COOL POUCH

TAŠKA ACCESSORY & BAIT BAG | S TEPELNOU IZOLACÍ | VEL. L

Velká taška IS Large Accessory má stejný profil jako střední model, akorát má dvojnásobnou výšku (ostatní rozměry jsou stejné) a je potažena termo fólií, díky které je tato taška perfektní na transport jídla a návnad (pojmě až 5kg boilies). Do hlavního prostoru batohu IS Rucksack a tašky IS Low Level carryall se vejdou maximálně dvě tyto tašky. Tak se můžete dokonale připravit na plánovanou vycházku k vodě a využít úschovný prostor na maximum.

Materiál: Taška polyester (600D)

- Vyrobeno pro použití s ostatními IS pouzdry
- Termo potah
- Snadné čištění

| Prod. č. | Velikost | Velikost cm |
|-----------|----------|-------------|
| 18850-100 | L | 25x20x21 |



INFINITY® EVA TACKLE MANAGER

KAPROVÁ TAŠKA

Velká voděodolná taška vyrobená z 2mm silného EVA materiálu. Robustní tuhé víko lze použít jako stoleček nebo například podložku pod návazce. Obě vnitřní kapsy, které jsou vyrobeny z tuhého EVA materiálu, jsou připevněny pomocí klipu k hlavní tašce a díky svému oddělení nabízejí prostor pro bižuterii, návazce, zátěže atd. Ve spodní části zůstává dostatek prostoru pro bezpečné uložení hlásičů apod.

Materiál: Taška EVA

| Prod. č. | Velikost cm | Obsah ks |
|-----------|-------------|----------|
| 18885-010 | 42x32x26 | 1 |



INFINITY® SYSTEM ROD BAG

Pouzdra na pruty řady Infinite System byly navrženy s dostatečným prostorem pro snadné ukládání a vyndávání navázaných prutů. Poskytli jsme dostatek prostoru a ochrany pro snadné a bezpečné uložení i těch největších kaprových navijáků.

INFINITY® SYSTEM 3 ROD BAG

KAPROVÉ POUZDRO NA PRUTY | NA 3 SESTAVENÉ PRUTY



Toto pouzdro na pruty bylo navrženo na bezpečnou úschovu a transport 3 sestavených prutů. K dispozici jsou modely na 10ft, 12ft a 13ft pruty. Pouzdro má dvě vnitřní přepážky a nabízí dostatek místa na ochranu prutů při přepravě. Na jednom konci má dvě otevřené kapsy a na druhém konci dvě poutka pro transport dalších dvou prutů v samostatných obalech. Disponuje také kapsou na vidličky, podběrák atd. S odnímatelným ramenním popruhem a transportními poutky.

Materiál: Taška polyester (600D)

- Pro 3 sestavené pruty
- Překryvaná kapsa
- Odnímatelný ramenní popruh

| Prod. č. | Velikost cm | Verze |
|-----------|-------------|-------------------|
| 18851-010 | 170x25x12 | Na tři 10ft pruty |
| 18851-012 | 200x25x12 | Na tři 12ft pruty |
| 18851-013 | 215x25x12 | Na tři 13ft pruty |



INFINITY® SYSTEM MULTI LENGTH 1 ROD BAG

KAPROVÉ POUZDRO NA PRUTY | NA 1 SESTAVENÝ PRUT

Toto chytré pouzdro pojme jeden prut o délce 10', 12' nebo 13' s 50mm naváděcím očkem. Horní část pouzdra může být nastavena tak, aby odpovídala délce prutu. Dá se použít jako přídatné pouzdro na prut k pouzdru IS holdalls na 3 pruty, čímž můžete zvětšit množství transportovaných prutů v případě potřeby.

Materiál: Taška polyester (600D)

- Pojme 10', 12' a 13ft pruty s 50mm naváděcím očkem
- Plně polstrované pro optimální ochranu
- Konstrukce ze dvou částí

| Prod. č. | Velikost cm | Verze |
|-----------|-------------|------------------|
| 18851-050 | 200x22x12 | Na 10-13ft pruty |

KONCEPT EXTENSION

S rostoucí popularitou prodloužitelných 9' a 10' kaprových prutů DAIWA klade důraz na sortiment prutů a pouzder na pruty s označením 'EXTENSION'. Jejich hlavní výhodou je mnohem kratší transportní délka.



INFINITY® SYSTEM EXTENSION 3 ROD BAG

KAPROVÉ POUZDRO NA PRUTY | NA 3 SESTAVENÉ PRUTY

Toto nové pouzdro na pruty s nastavitelnou délkou bylo navrženo na bezpečný transport 3 sestavených kaprových prutů. Pouzdro má dvě vnitřní přepážky a nabízí dostatek místa na ochranu prutů při přepravě. Na jednom konci má dvě otevřené kapsy a na druhém konci dvě poutka pro transport dalších dvou prutů v samostatných obalech. Disponuje také kapsou na vidličky, podběrák atd. S odnímatelným ramenním popruhem a transportními poutky.

Materiál: Taška polyester (600D)

- Pro 3 sestavené 9ft nebo 10ft kaprové pruty
- Překryvaná kapsa
- Odnímatelný ramenní popruh

| Prod. č. | Velikost cm | Verze |
|-----------|-------------|---------------------|
| 18851-003 | 130x25x12 | Na tři 9-10ft pruty |



BLACK WIDOW CARP CRADLE

NEW

ODHÁČKOVACÍ MATRACE

Tato rozměrná kaprová podložka o rozměrech 100x50cm je všestranně použitelná a poskytuje optimální ochranu vašeho úlovku. 20cm vysoké boky lze vztyčit a zabránit tak sklouznutí a poškození ryby. Víko je možné pevně připevnit pomocí suchého zipu. Tuto podložku lze používat buď zcela rozloženou, čímž se zvětší její velikost, nebo s 20cm vysokým rámem. Dodává se s držadly pro snadné přenášení. Kluzký povrchový materiál podporuje ochranu ryb, rychle schne a lze jej snadno čistit.

Materiál: polyester (420D), vodoodpudivý potah



| Prod. č. | Barva | Velikost cm |
|-----------|------------|-------------|
| 15840-007 | army green | 100x50x20 |



DAIWA CARP FLOATING UNHOOKING MAT

ODHÁČKOVACÍ MATRACE | PLOVOUCÍ

Velká, voděodolná, plovoucí a polstrovaná odháčkovací podložka pro uvolnění ve vodě. Protizápachový PVC materiál lze snadno čistit. Podložku je možné v horní části uzavřít, aby se zabránilo vyskočení ryby. Se dvěma oky pro bezpečné upevnění ve spodní části.

Vybavena dlouhým transportním poutkem pro optimální přepravu k vodě.

Materiál: polyester, PVC potah

| Prod. č. | Velikost cm |
|-----------|-------------|
| 18860-025 | 100x65x22 |



BLACK WIDOW FREE FLOW FOLDING WEIGH SLING

VÁŽICÍ TAŠKA | PLOVOUCÍ | SLOŽITELNÉ

Prostorově úsporná, skládací vážicí taška s hliníkovými tyčemi. Síťovaný materiál zajišťuje rychlý a kvalitní průtok vody a navíc rychle schne.

Materiál: polyester



| Prod. č. | Velikost cm |
|-----------|-------------|
| 18860-011 | 115x56 |



INFINITY®

S Y S T E M

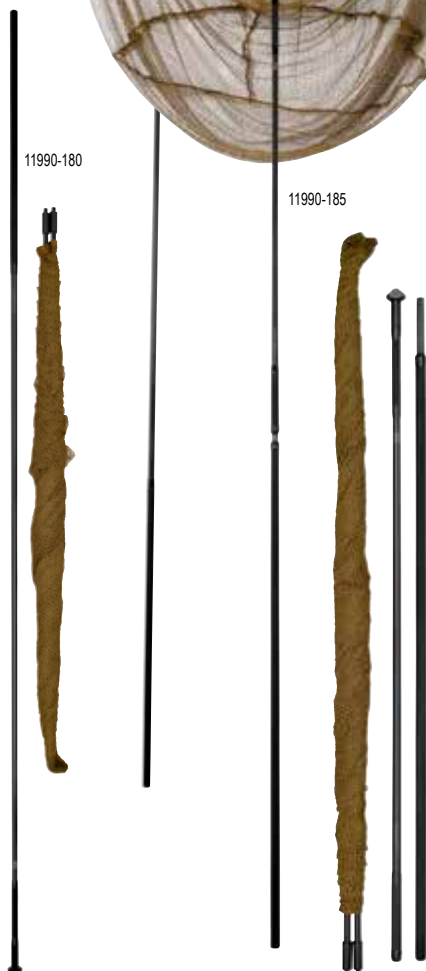

KAPROVÝ PODBĚRÁK INFINITY

Kaprové podběráky Infinity disponují velice lehkou a tenkou rukojetí z uhlíkových vláken o délce 1.80m. Úchyty ze smršťovačky zajišťují perfektní úchop. Délka ramen je 105cm a hloubka sítě 85cm, takže podběrák nabízí dostatek prostoru i na opravdu velké ryby.

Vybaven CNC obráběným hliníkovým středovým křížem.

INFINITY® CARP LANDING NET

KAPROVÝ PODBĚRÁK | S 1-DÍLNOU RUKOJETÍ

| Prod. č. | Délka cm | Transportní délka cm | Velikost cm | Hloubka sítě cm | Síťovina mm | Díly |
|-----------|----------|----------------------|-------------|-----------------|-------------|------|
| 11990-180 | 180 | 177 | 105x105 | 85 | 8 | 1 |

INFINITY® CARP LANDING NET

KAPROVÝ PODBĚRÁK | S 2-DÍLNOU RUKOJETÍ

Dvoudílný model je ideální na lov z lodě.

| Prod. č. | Délka cm | Transportní délka cm | Velikost cm | Hloubka sítě cm | Síťovina mm | Díly |
|-----------|----------|----------------------|-------------|-----------------|-------------|------|
| 11990-185 | 180 | 88 | 105x105 | 85 | 8 | 2 |

BLACK WIDOW



11579-180

11579-185

BLACK WIDOW CARP LANDING NET

Kaprový podběrák Black Widow přichází ve dvou dostupných verzích – s 1-dílnou rukojetí z uhlíkových vláken o délce 1,8m, která je perfektně vhodná na použití ze břehu, a s teleskopickou rukojetí o délce 180cm, která usnadňuje transport a zajišťuje bezpečné podebrání ryby jak ze břehu, tak z lodi. Jemná síťovina s oky o velikosti 8mm a s hloubkou 105cm nabízí dostatek místa i pro ty největší ryby.

Vybaven hliníkovým středovým křížem.

BLACK WIDOW CARP LANDING NET

KAPROVÝ PODBĚRÁK | S 1-DÍLNOU RUKOJETÍ

| Prod. č. | Délka cm | Transportní délka cm | Velikost cm | Hloubka sítě cm | Síťovina mm | Díly |
|-----------|----------|----------------------|-------------|-----------------|-------------|------|
| 11579-180 | 182 | 182 | 100x100 | 105 | 8 | 1 |

BLACK WIDOW CARP LANDING NET

KAPROVÝ PODBĚRÁK | S TELESKOPICKOU RUKOJETÍ

| Prod. č. | Délka cm | Transportní délka cm | Velikost cm | Hloubka sítě cm | Síťovina mm | Díly |
|-----------|----------|----------------------|-------------|-----------------|-------------|------|
| 11579-185 | 181 | 105 | 100x100 | 105 | 8 | 2 |



BLACK WIDOW 3 ROD BAG

KAPROVÉ POUZDRO NA PRUTY | NA 3 PRUTY

Tato prémiová, polstrovaná a velmi robustní pouzdra pojmu až tři sestavené pruty. Vhodné i pro naváděcí očka velikosti 50mm. S polstrovanými přepážkami a suchým zipem pro optimální ochranu prutů. S kapsou na další vybavení, jako jsou vidličky, vážící taška atd. Dno z PVC zabraňuje pronikání vlhkosti. Polstrovaný ramenní popruh pro pohodlné přenášení.

Materiál: Taška polyester



| Prod. č. | Velikost cm | Verze |
|-----------|-------------|-------------------|
| 18705-310 | 170x35x15 | Na tři 10ft pruty |
| 18705-312 | 202x35x15 | Na tři 12ft pruty |
| 18705-313 | 215x35x15 | Na tři 13ft pruty |

BLACK WIDOW ROD SLEEVE

POUZDRO NA PRUTY | NA 1 PRUT

Kvalitní polstrovaný obal na jeden prut. Pojme i pruty s naváděcími očky velikosti 50mm.

Materiál: Taška polyester



| Prod. č. | Velikost cm | Verze |
|-----------|-------------|--------------------|
| 18705-110 | 173x28x1 | Na jeden 10ft prut |
| 18705-112 | 202x28x1 | Na jeden 12ft prut |
| 18705-113 | 215x28x1 | Na jeden 13ft prut |



BLACK WIDOW COOL BAIT BAG

TAŠKA NA NÁVNADY | S TEPELNOU IZOLACÍ | VEL. L

Tato lehká chladicí taška se ideálně hodí na krátké cesty. Hlavní oddíl je zcela izolovaný a udržuje návnadu a krmivo ve správné teplotě. Velká přední kapsa nabízí prostor na doklady atd.

Vybavena ramenním popruhem a transportním poučkem.

Materiál: Taška polyester

| Prod. č. | Velikost | Velikost cm |
|-----------|----------|-------------|
| 18705-300 | L | 36x29x24 |

BLACK WIDOW

BLACK WIDOW LOW LEVEL CARRYALL

KAPROVÁ TAŠKA

Tato velká víceúčelová taška nabízí spoustu úložného prostoru pro příslušenství, oblečení atd. Se dvěma velkými kapsami na obou stranách a extra velkou přední kapsou na vidličky, indikátory záběru atd. Dno z PVC zabraňuje pronikání vlhkosti od země. Taška je navržena tak, aby se dala snadno uložit pod kaprové lehátko. Polstrovaný ramenní popruh pro pohodlné přenášení.

Materiál: Taška polyester

| Prod. č. | Velikost cm |
|-----------|-------------|
| 18705-045 | 62x40x24 |



BLACK WIDOW COMPACT TACKLE BAG

KAPROVÁ TAŠKA | KOMPAKTNÍ

Tato kompaktní taška na náčiní je ideální na krátké rybářské výpravy, kdy není potřeba tolik vybavení. Velká přední kapsa nabízí prostor pro velký box na bižuterii. PVC dno zabraňuje pronikání vlhkosti od země. Obě boční kapsy jsou ideální na indikátory záběru a další příslušenství.

Materiál: Taška polyester

| Prod. č. | Velikost cm |
|-----------|-------------|
| 18705-055 | 52x30x24 |



BLACK WIDOW COMPACT RUCKSACK

KAPROVÁ TAŠKA | KOMPAKTNÍ | S BATOHOVÝM TRANSPORTNÍM SYSTÉMEM

Lehký, robustní a prostorný batoh. Se dvěma velkými kapsami na obou stranách a dvěma velkými předními kapsami na boxy s bižuterií, vidličky atd. Vnitřní prostor lze v případě potřeby snadno vyčistit.

Polstrovaný ramenní popruh pro pohodlné přenášení.

Materiál: Taška polyester

| Prod. č. | Velikost cm |
|-----------|-------------|
| 18705-015 | 52x32x35 |





DAIWA SLEEP SYSTEM

LEHÁTKO | S INTEGROVANÝM SPACÁKEM

Nový spací systém DAIWA poskytuje skvělý komfort na spací! Pevná matrace z high-tech pěny může být udržována ve vodorovné poloze (Lay Flat System), čímž nabízí vysoký komfort i při dlouhých rybářských výpravách. Na lehátku je umístěn plně zajištěný dvouvrstvý spacák, který může být použit během skoro celé rybářské sezony.

Materiál: Lehátko polyester; Spací pytel polyester

- Lehký ocelový rám se 6 nohama a patkami proti zaboření
- Lay flat systém (matrace ve vodorovné poloze)
- Spacák je připevněn k matraci zipem

| Prod. č. | Velikost cm |
|-----------|----------------|
| 18860-100 | 212x88x39 |



DAIWA FOLDING CHAIR

SKLÁDACÍ ŽIDLE | S OPĚRKAMI NA RUCE

Velice pohodlné křesílko s vestavěnými područkami, které je zkonstruováno z ocelového rámu se silným polstrováním z polyesteru a pěny. Má dvě přední nohy s patkami proti zaboření, které jsou individuálně nastavitelné, takže křesílko pevně stojí i na nerovném terénu. Ideální křesílko na relaxaci. Dá se snadno složit do dobře skladných rozměrů.

Materiál: Přehoz polyester

| Prod. č. | Velikost cm |
|-----------|----------------|
| 18702-150 | 55x32x87 |



DAIWA BOAT POD 3 POD

STOJAN NA LOŽ | NA 3 PRUTY

Prémiový přenosný ložní stojan na pruty vyrobený z hliníku a oceli. Pojme až tři pruty. Úhel postavení prutů lze snadno nastavit. Stojan lze snadno připevnit k příčce lodi nebo k molu. Šroubová svorka pasuje do průměru 50mm.

Materiál: Stojan hliník; Transportní taška polyester

| Prod. č. | Velikost cm | Hmotnost kg | Kapacita |
|-----------|-------------|-------------|-----------------|
| 18800-901 | 80x20x10 | 2.88 | Al na tři pruty |



BLACK WIDOW LOW LEVEL 3 ROD POD

STOJAN | 4-NOHÝ | NA 3 PRUTY

Lehký klasický stojan Black Widow s nízkou konstrukcí se pohodlně rozkládá a zůstává velice stabilní na zemi.

Má 4 nastavitelné vidličky a hrazdy s mosaznými závity na 3 hlásiče.

Dodává se v transportní tašce.

Materiál: Stojan hliník; Transportní taška polyester

| Prod. č. | Velikost cm | Verze |
|-----------|-------------|-----------------|
| 18705-200 | 88x31x27 | Al na tři pruty |





FEEL A



DAIWA CLOTHING
2025

LIVE.





TEAM DAIWA FLOTATION SUIT

PLOVOUCÍ OBLEK

Ve spolupráci s předním anglickým výrobcem plovoucích obleků a bezpečnostního oblečení v Anglii jsme navrhli plovoucí oblek, který splňuje vysoké požadavky na kvalitu a bezpečnost podle norem pro rybolov v Norsku a na Islandu, stejně jako pro rybaření v drsných zimních podmínkách.

Plovoucí oblek Team DAIWA je velmi pohodlný. Vnější materiál 210D Nylon je velmi poddajný a pružný a poskytuje dobrou pohyblivost. Plovoucí obleky Team DAIWA jsou naprosto větru i vodě odolné (voděodolnost 10.000). Díky speciální podšívce Taslon poskytují dokonalou izolaci a plně pohodlí i při velmi nízkých teplotách. Všechny kapsy jsou odolné proti vniknutí vody nebo sněhu.

Plovoucí obleky Team DAIWA splňují všechny evropské normy pro tento typ oblečení.

Materiál: Vnější materiál nylon; Izolace polyester; Transportní taška polyester

- Extra lehký a poddajný materiál
- Robustní a snadno se čistí
- Fleecový límeček pro optimální tepelný komfort
- Vyztužená podšitá kapuce s elastickým páskem
- Neoprenové manžety na rukávech
- Zesílená oblast loktů a kolennou
- Reflexní prvky na ramenou, rukávech a nohavicích
- Různé připevněné kapsy poskytují prostor pro drobnosti, kleště atd.
- Fleecová kapsa na zahřátí rukou
- Prémiové YKK-zipy
- Suchý zip na konci nohavic
- Certifikát EN 393

Balení obsahuje:

- Nouzová píšťalka
- Team DAIWA transportní taška

| Prod. č. | Velikost |
|-----------|----------|
| 18510-110 | S |
| 18510-120 | M |
| 18510-130 | L |
| 18510-140 | XL |
| 18510-150 | 2XL |
| 18510-160 | 3XL |

DAIWA D-VEC WINTER BOOTS X'TREME

ZIMNÍ BOTY | S VNITŘNÍ VLOŽKOU

Extrémně lehká obuv z EVA materiálu je především určená pro velmi chladné období. Silně vypořstovaná vložka je vyjímatelná, takže ji můžete snadno udržovat v čistotě. Silná gumová podrážka je protiskluzová a dobře drží i na kluzkém a kamenitém povrchu. Bota je vhodná i pro rybáře se silnějšími lýtky!
Vhodné pro teploty až do -20.

Materiál: Boty EVA; Vnitřní bota polyester; Podrážka guma



| Prod. č. | Velikost |
|-----------|----------|
| 18516-040 | 39/40 |
| 18516-042 | 41/42 |
| 18516-044 | 43/44 |
| 18516-046 | 45/46 |

DAIWA D-VEC WINTER SUIT

NEW

ZIMNÍ OBLEK

Silný dvoudílný oblek, který je vhodný zejména v chladných podmínkách na jaře, na podzim a v zimě. Speciální střih na pažích a loktech zajišťuje pohodlné používání a pohyblivost při nahazování a zdolávání. Dlouhý střih na zadní straně udržuje vhodnou teplotu v oblasti ledvin a zabraňuje vnikání studeného vzduchu nebo větru. Materiál se vyznačuje voděodolností 6.000mm a snadno čistitelným povrchem. Hlavní zip bundy má voděodolnou konstrukci – stejně jako obě prostorné postranní kapsy a malá náprsní kapsa. Velká polstrovaná kapuce chrání před deštěm a větrem a nabízí dobrý výhled a pohyblivost při rybaření. Pletené manžety zabraňují vniknutí vody a chladu přes paže. Extra vysoké kalhoty Bib'n Brace s velkými bočními kapsami udržují tělesné teplo a mají snadno nastavitelné ramenní popruhy.

- Výplň: polyester 200g/m²
- Prodyšnost: 5.000
- Voděodolnost: 6.000mm

Materiál: Vnější materiál nylon;
Vnitřní podšívka polyester

| Prod. č. | Velikost |
|-----------|----------|
| 18868-010 | M |
| 18868-020 | L |
| 18868-030 | XL |
| 18868-040 | 2XL |



DAIWA WINTER CARP SUIT

ZIMNÍ OBLEK | OLIVOVĚ ZELENÁ

Náš osvědčený a v terénu vyzkoušený dvoudílný zimní oblek jsme vylepšili o nové vlastnosti a moderní střih – ideální na vycházky v chladném období. Prémiová prodyšná bunda nabízí dvě boční kapsy a jednu velkou náprsní kapsu s vodoodpudivým zipem. Manžety na rukávech spolehlivě zabraňují pronikání vody a chladu během zdolávání.

Kalhoty s vysokým pasem poskytují zapínání na suchý zip u nohou a dvě hluboké boční kapsy s magnetickým zapínáním pro rychlý přístup. Elastické kšandy nabízejí optimální pohodlí při nošení i při chůzi na delší vzdálenosti. Povrch je velice tichý a snadno se čistí.

Materiál: Vnější materiál nylon; Vnitřní podšívka polyester



- Prémiová vnitřní podšívka (200g/m²)
- Podlepené švy
- Vodní sloupec 5000mm/3000mm
- Prodyšné

| Prod. č. | Barva | Velikost |
|-----------|-------------|----------|
| 18865-310 | olive green | S |
| 18865-320 | olive green | M |
| 18865-330 | olive green | L |
| 18865-340 | olive green | XL |
| 18865-350 | olive green | 2XL |
| 18865-360 | olive green | 3XL |



DAIWA D-VEC WADERS

NEW

BRODÁKY | GREY

Tyto neoprenové broďáky DAIWA D-VEC jsou vyrobeny ze 4mm neoprenu a mají kvalitní gumáky s protiskluznou podrážkou. Pro optimální komfort jsou boty plně podšity neoprenovou podšívkou. Neoprenový materiál se vyznačuje vysokou pružností a pohodlím při nošení. Všechny švy jsou podlepeny, aby byla zaručena nejvyšší vodotěsnost. Oblast kolen byla zesílena neoprenovými kolenními chrániči, které těmto oblastem poskytují větší oporu. Náprsní kapsa nabízí snadný přístup z obou stran. Velikosti označené XL jsou speciální „břichaté“ velikosti.

Materiál: 90% neopren, 10% nylon

| Prod. č. | Barva | Velikost |
|-------------|-------|----------|
| 18520-839 | grey | 38/39 |
| 18520-041 | grey | 40/41 |
| 18520-243 | grey | 42/43 |
| 18520-243XL | grey | 42/43 |
| 18520-445 | grey | 44/45 |
| 18520-445XL | grey | 44/45 |
| 18520-647 | grey | 46/47 |
| 18520-647XL | grey | 46/47 |

DAIWA D-VEC WADERS FLEX

NEW

BRODÁKY | BLACK

Vysoce kvalitní lehké broďáky vyrobené ze 4mm CR neoprenu ve skvělém designu. Jedinečné vlastnosti CR neoprenu přinášejí ve srovnání s běžným neoprenovým materiálem větší flexibilitu a měkkost. Zlepšuje se komfort nošení a je dosaženo větší lehkosti.

Velká náprsní kapsa je vybavena vodoodpudivými zipy a poskytuje suchý úložný prostor pro drobné příslušenství.

Zadní strana s vysokým loftem zvyšuje komfort a umožňuje bezproblémový dlouhotrvající rybolov. Oblast kolen byla zesílena speciálními kolenními chrániči, které tyto oblasti dělají ještě odolnější.

Nastavitelný pásek zlepšuje pasování a snižuje riziko nečekaného vniknutí vody.

Všechny vnitřní švy jsou podlepené pro maximální bezpečnost.

S vysoce kvalitními gumáky s protiskluznou podrážkou.

Materiál: 90% neopren, 10% nylon

| Prod. č. | Barva | Velikost |
|-------------|-------|----------|
| 18521-839 | black | 38/39 |
| 18521-041 | black | 40/41 |
| 18521-243 | black | 42/43 |
| 18521-243XL | black | 42/43 |
| 18521-445 | black | 44/45 |
| 18521-445XL | black | 44/45 |
| 18521-647 | black | 46/47 |



DAIWA D-VEC WADERS FLEX WITH SOCKS

NEW

BRODÁKY | BLACK

Vysoce kvalitní lehké broďáky vyrobené ze 4mm CR neoprenu ve skvělém designu. Jedinečné vlastnosti CR neoprenu přinášejí ve srovnání s běžným neoprenovým materiálem větší flexibilitu a měkkost. Zlepšuje se komfort nošení a je dosaženo vynikající lehkosti.

Stříhová konstrukce neoprenové ponožky zajišťuje dlouhotrvající pohodlí i při dlouhých vzdálenostech chůze v nerovném terénu.

Velká náprsní kapsa je vybavena vodoodpudivými zipy a poskytuje suchý úložný prostor pro drobné příslušenství.

Zadní strana s vysokým ložtem zvyšuje komfort a umožňuje bezproblémový dlouhotrvající rybolov.

Oblast kolen byla zesílena speciálními kolenními chrániči, které tyto oblasti dělají ještě odolnější.

Nastavitelný pásek zlepšuje pasování a snižuje riziko nečekaného vniknutí vody.

Všechny vnitřní švy jsou podlepené pro maximální bezpečnost.

Materiál: 90% neopren, 10% nylon

| Prod. č. | Barva | Velikost |
|-------------|-------|----------|
| 18522-839 | black | 38/39 |
| 18522-041 | black | 41/42 |
| 18522-243 | black | 42/43 |
| 18522-243XL | black | 42/43 |
| 18522-445 | black | 44/45 |
| 18522-445XL | black | 44/45 |
| 18522-647 | black | 46/47 |



DAIWA D-VEC WADING JACKET

NEW

BRODICÍ BUNDA | GREY CAMO

Vysoce kvalitní prodyšná brodicí bunda v exkluzivní šedé kamufláži pro baltský lov mořských okounů a pro sladkovodní lov přívlačí.

Moderní materiál zajišťuje lehkost a vynikající pohodlí při nošení.

Tato brodicí bunda DAIWA se vyznačuje vynikajícím poměrem ceny a kvality a vysokou ochranou před vniknutím vody a studeného větru díky nepromokavosti 10.000mm.

Oblast ramen a loktů byla speciálně navržena tak, aby umožňovala maximální pohyblivost při rybolovu a nabízela dokonalé pohodlí při používání. Těsné neoprenové manžety zabraňují vniknutí vody a větru přes paže. Všechny zipy jsou vodoodpudivé a zabraňují vypadnutí drobných předmětů z kapes.

- **Voděodolnost: 10.000mm**
- **Prodyšnost: 10.000**

Materiál: polyester

| Prod. č. | Barva | Velikost |
|-----------|-----------|----------|
| 18869-010 | grey camo | M |
| 18869-020 | grey camo | L |
| 18869-030 | grey camo | XL |
| 18869-040 | grey camo | 2XL |

DAIWA CARP CAMO T-SHIRT

TRIČKO | GREEN CAMO



Trička exkluzivně navržena pro naši kaprovou řadu.

Materiál: bavlna

- **Hmotnost 180g/m²**
- **S funkcí proti žmolkování**



| Prod. č. | Barva | Velikost |
|-----------|------------|----------|
| 18865-020 | green camo | M |
| 18865-030 | green camo | L |
| 18865-040 | green camo | XL |
| 18865-050 | green camo | 2XL |
| 18865-060 | green camo | 3XL |

DAIWA CARP CAMO HOODIE

MIKINA | GREEN CAMO



Klasická mikina s exkluzivním camo designem.

Materiál: 80% bavlna, 20% polyester

- **Hmotnost 280g/m²**
- **Kvalitní materiál**



| Prod. č. | Barva | Velikost |
|-----------|------------|----------|
| 18865-120 | green camo | M |
| 18865-130 | green camo | L |
| 18865-140 | green camo | XL |
| 18865-150 | green camo | 2XL |
| 18865-160 | green camo | 3XL |

DAIWA CARP CAMO JOGGER

JOGGER | DLOUHÉ | GREEN CAMO

Měkké silné tepláky s camo designem a kapsami na zip.

Materiál: 80% bavlna, 20% polyester



- Hmotnost 280g/m²

| Prod. č. | Barva | Velikost |
|-----------|------------|----------|
| 18865-520 | green camo | M |
| 18865-530 | green camo | L |
| 18865-540 | green camo | XL |
| 18865-550 | green camo | 2XL |

DAIWA CARP CAMO JOGGER

JOGGER | KRÁTKÉ | GREEN CAMO

Měkké silné teplákové kraťasy s camo designem a kapsami na zip.

Materiál: 80% bavlna, 20% polyester



- Hmotnost 280g/m²

| Prod. č. | Barva | Velikost |
|-----------|------------|----------|
| 18865-620 | green camo | M |
| 18865-630 | green camo | L |
| 18865-640 | green camo | XL |
| 18865-650 | green camo | 2XL |

DAIWA D-VEC CARP CAMO CAP

GREEN CAMO

Materiál: bavlna



| Prod. č. | Barva | Velikost |
|-----------|------------|----------|
| 18865-605 | green camo | unisize |

DAIWA D-VEC HOODIE

Kvalitní měkká silná mikina s kapucí se speciální manžetou na bradu – ideální pro plavbu na lodi.

DAIWA D-VEC HOODIE FEEL ALIVE

MIKINA | ŠEDÁ

Materiál: 80% bavlna, 20% polyester



| Prod. č. | Barva | Velikost |
|-----------|-------|----------|
| 18207-110 | šedá | M |
| 18207-120 | šedá | L |
| 18207-130 | šedá | XL |
| 18207-140 | šedá | 2XL |

DAIWA D-VEC HOODIE HALIBUT EXPEDITION

MIKINA | ŠEDÁ

Limitovaná edice pro Norsko!

Materiál: 80% bavlna, 20% polyester



| Prod. č. | Barva | Velikost |
|-----------|--------------|----------|
| 18207-210 | petrol green | M |
| 18207-220 | petrol green | L |
| 18207-230 | petrol green | XL |
| 18207-240 | petrol green | 2XL |

DAIWA D-VEC HOODIE PERCH

MIKINA | PETROLOVĚ-ZELENÁ

Materiál: 80% bavlna, 20% polyester



| Prod. č. | Barva | Velikost |
|-----------|-------|----------|
| 18207-310 | šedá | M |
| 18207-320 | šedá | L |
| 18207-330 | šedá | XL |
| 18207-340 | šedá | 2XL |



DAIWA D-VEC POLO SHIRT

POLOKOŠILE | ČERNÁ / BÍLÁ

Materiál: polyester

| Prod. č. | Barva | Velikost |
|-----------|-------------|----------|
| 18292-120 | black/white | M |
| 18292-130 | black/white | L |
| 18292-140 | black/white | XL |
| 18292-150 | black/white | 2XL |

DAIWA D-VEC BOOTS

NEW

OUTDOOROVÉ BOTY

Velmi lehké a pevné boty s protiskluznou podrážkou. Pata a špička jsou vyztužené, aby se zlepšila opora a pohodlí při nošení. Díky vnitřní konstrukci a doplnění vnitřní membrány jako plné podšívky jsou tyto boty plně nepromokavé a prodyšné až po horní očka. Perfektně se hodí do situací, kdy potřebujete během rybaření čas od času vstoupit do vody. Vysoký střih boty poskytuje dobrou oporu kotníku při chůzi v nerovném terénu. Podrážka s vysokou přilnavostí podporuje stabilitu na blátivém nebo kluzkém povrchu. Svrchní materiál je rychleschnoucí.

Materiál: syntetika

| Prod. č. | Barva | Velikost |
|-----------|------------|----------|
| 18518-040 | grey/black | 40 |
| 18518-041 | grey/black | 41 |
| 18518-042 | grey/black | 42 |
| 18518-043 | grey/black | 43 |
| 18518-044 | grey/black | 44 |
| 18518-045 | grey/black | 45 |
| 18518-046 | grey/black | 46 |





NÁKRČNÍK S UV OCHRANOU DAIWA D-VEC

Klasické multifunkční nákrčníky pro ochranu před sluncem. Ochrana před sluncem faktor (SPF) 25

K dispozici jsou 4 různé camuflážové designy.

Materiál: polyester



TUBE SCARF | GREY CAMO

| Prod. č. | Barva | Velikost | Hmotnost g |
|-----------|-----------|----------|------------|
| 18206-101 | grey camo | unisize | 75 |

18206-101

18206-102

18206-103

18206-104

TUBE SCARF | GREEN CAMO

| Prod. č. | Barva | Velikost | Hmotnost g |
|-----------|------------|----------|------------|
| 18206-102 | green camo | unisize | 75 |

TUBE SCARF | ASPHALT

| Prod. č. | Barva | Velikost | Hmotnost g |
|-----------|---------|----------|------------|
| 18206-104 | asphalt | unisize | 75 |

TUBE SCARF | AQUAMARINE

| Prod. č. | Barva | Velikost | Hmotnost g |
|-----------|------------|----------|------------|
| 18206-103 | aquamarine | unisize | 75 |

DAIWA D-VEC BEANIE

Hustě tkaná prvotřídní čepice s přidavkem speciálního prášku pro optimalizaci a udržení hřejivého efektu na hlavě. Vyrobeno v Japonsku!



DAIWA D-VEC BEANIE

PLETENÁ ČEPICE | ČERNÁ

Materiál: 80% Akryl, 15% polyamid, 5% bavlna

| Prod. č. | Barva | Velikost |
|-----------|-------|----------|
| 15800-511 | black | unisize |

DAIWA D-VEC BEANIE

PLETENÁ ČEPICE | NÁMOŘNICKÁ MODRÁ

Materiál: 80% Akryl, 15% polyamid, 5% bavlna

| Prod. č. | Barva | Velikost |
|-----------|-------|----------|
| 15800-512 | navy | unisize |

DAIWA D-VEC BEANIE

NEW

PLETENÁ ČEPICE | BROWN

Materiál: 80% Akryl, 15% polyamid, 5% bavlna

| Prod. č. | Barva | Velikost |
|-----------|-------|----------|
| 15800-514 | brown | unisize |



DAIWA D-VEC CAP

NEW

ČEPIČE | LAZER BLACK

Materiál: polyester

| Prod. č. | Barva | Velikost |
|-----------|-------------|----------|
| 18206-400 | lazer black | unisize |



DAIWA D-VEC CAP

NEW

ČEPIČE | NAVY

Materiál: 70% polyester, 30% bavlna

| Prod. č. | Barva | Velikost |
|-----------|-------|----------|
| 18206-401 | navy | unisize |



DAIWA D-VEC CAP

NEW

ČEPIČE | WHITE/BLACK

Materiál: polyester, recyklovaný

| Prod. č. | Barva | Velikost |
|-----------|-------------|----------|
| 18206-403 | white/black | unisize |



DAIWA D-VEC CAP

ČEPIČE | SPORT GREY / SUEDE

Materiál: 50% bavlna, 50% polyakryl

| Prod. č. | Barva | Velikost |
|-----------|------------------|----------|
| 18205-100 | sport grey/suede | unisize |



DAIWA D-VEC CAP

ČEPIČE | WILD-CAMO / GREY

Materiál: 50% bavlna, 50% polyakryl

| Prod. č. | Barva | Velikost |
|-----------|----------------|----------|
| 18205-101 | wild-camo/grey | unisize |



DAIWA D-VEC CAP

ČEPIČE | ANTRACIT

Materiál: 80% polyakryl, 20% bavlna

| Prod. č. | Barva | Velikost |
|-----------|------------|----------|
| 18205-501 | anthracite | unisize |



DAIWA D-VEC CAP

ČEPIČE | SVĚTLE HNĚDÁ / ČERNÁ

Materiál: bavlna

| Prod. č. | Barva | Velikost |
|-----------|------------------|----------|
| 18205-001 | light grey/black | unisize |





Ultimate Bass Fishing Gears



**STEEZ BASS
FISHING PROGRAM
2025**



Ultimate Bass Fishing Gears

STEEZ BASS FISHING GEAR

Pruty a navijáky Steez byly vyvinuty již v roce 2009 jako prémiová podznačka na okouny a jemný rybolov a patří ke špičkovým produktům sportovního rybolovu komerčně dostupným na celém světě. Tyto produkty se nejen dokonale hodí pro cílený lov black bassů, ale jsou také skvělou volbou pro naše domácí cílové ryby, jako jsou candát a okoun.

Náš sortiment je nyní rozšířen o pečlivě vybranou řadu nástrah Steez a o prémiové jednoháčky Steez pro použití s různými bassovými návazci.

Každá jednotlivá originální nástraha Steez je vyrobena z nejlepších dostupných komponentů a je navržena pro velmi konkrétní oblast použití.

Steez – Style with ease (Styl s lehkostí).





Ultimate Bass Fishing Gears



STEEZ SYSTEM CRANK

S cranky Steez můžete doslova skenovat vodní vrstvy – v závislosti na modelu se tato nástraha ponoří od 1.2m (model 100) až po více než 5m (model 500). Díky svému kompaktnímu speciálnímu tvaru se osvědčené cranky Steez snadno nahazují a prezentují a začnou působit i při stabilním navijení. Mírně zakřivená lopatka nabízí menší odpor ve vodě při navijení, snižuje riziko uvíznutí o dno a vyvolává velmi silné vibrace.

STEEZ CRANK | 100F-SR 54MM

MINI CRANKBAIT | PLOVOUCÍ | MĚLCE POTÁPIVÝ

STEEZ CRANK



monster gill



white chart



monster chart



artistic chart



clear monster chart



ghost gill

- **Kategorie:** mini crankbait
- **Tělo nástrahy:** jednodílné
- **Typ:** oscilační systém Front Weight
- **Háčky:** 2 SaqSas trojháčky
- **Potápivost:** plovoucí
- **Typ ponoru:** mělce potápivý
- **Hloubka ponoru:** až cca 1.2m
- **Technika prezentace:** steady retrieve, stop & go
- **Cílová ryba:** okoun, pstruh, tloušť, candát

Vybavení:

- Bezolovnatý design

| Prod. č. | Barva | Délka cm | Velikost trojháčku | Hmotnost g | Obsah ks |
|-----------|---------------------|----------|--------------------|------------|----------|
| 17510-100 | monster gill | 5.4 | 6 | 10.1 | 1 |
| 17510-101 | monster chart | 5.4 | 6 | 10.1 | 1 |
| 17510-102 | clear monster chart | 5.4 | 6 | 10.1 | 1 |
| 17510-103 | white chart | 5.4 | 6 | 10.1 | 1 |
| 17510-104 | artistic chart | 5.4 | 6 | 10.1 | 1 |
| 17510-105 | ghost gill | 5.4 | 6 | 10.1 | 1 |

STEEZ CRANK | 200F-MR 54MM

STEEZ CRANK | 300F-DR 61MM

MINI CRANKBAIT | PLOVOUCÍ | STŘEDNĚ POTÁPIVÝ

CRANKBAIT | PLOVOUCÍ | HLUBOKO POTÁPIVÝ

- Kategorie: mini crankbait
- Tělo nástrahy: jednoduché
- Typ: oscilační systém Front Weight
- Háčky: 2 SaqSas trojháčky
- Potápivost: plovoucí
- Typ ponoru: středně potápivý
- Hloubka ponoru: až cca 2.2m
- Technika prezentace: steady retrieve, stop & go
- Cílová ryba: okoun, pstruh, tlušť, candát

- Kategorie: crankbait
- Tělo nástrahy: jednoduché
- Typ: oscilační systém Front Weight
- Háčky: 2 SaqSas trojháčky
- Potápivost: plovoucí
- Typ ponoru: hluboko potápivý
- Hloubka ponoru: až cca 3.2m
- Technika prezentace: steady retrieve, stop & go
- Cílová ryba: okoun, pstruh, candát

Vybavení:

- Bezolovnatý design

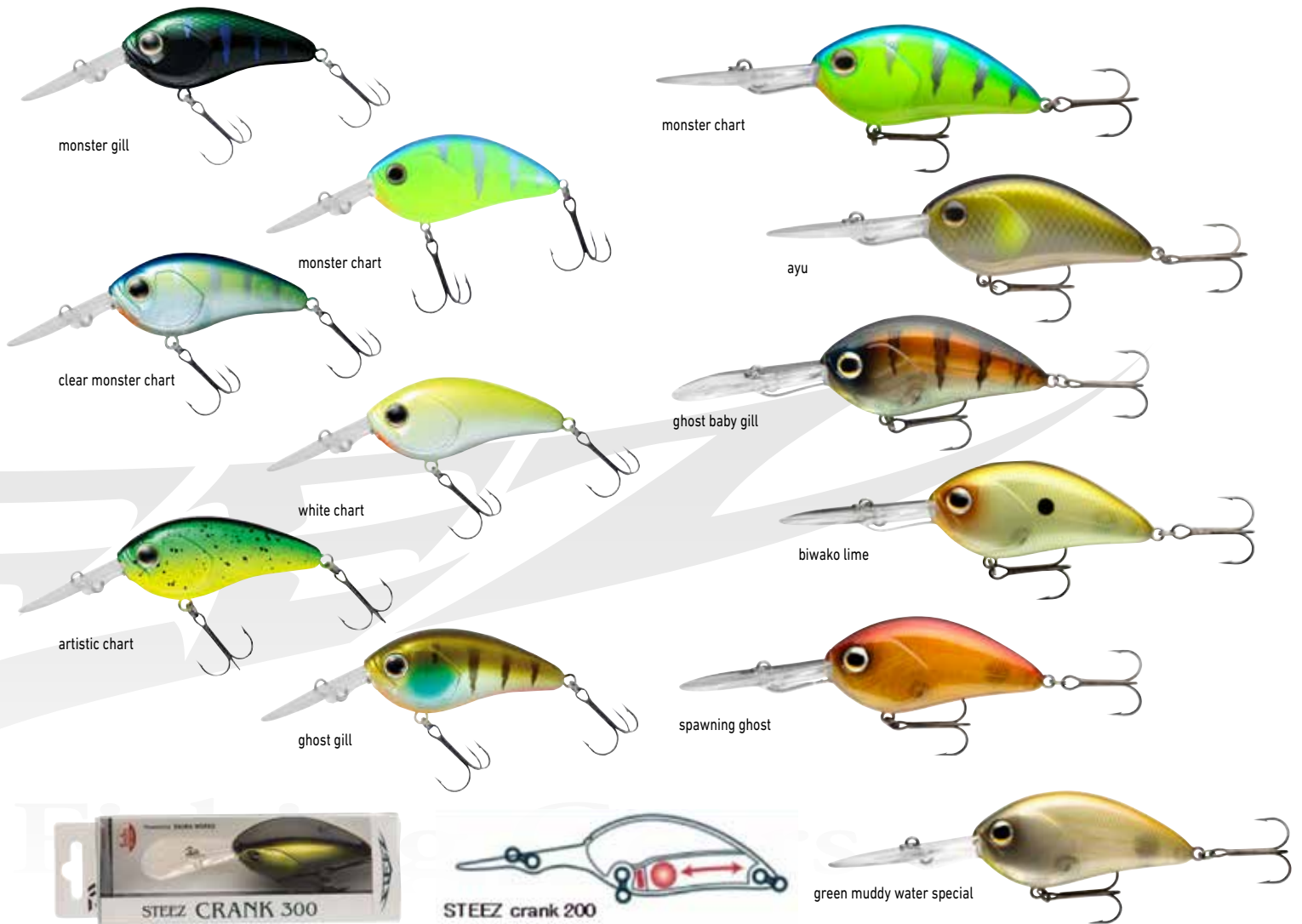

| Prod. č. | Barva | Délka cm | Velikost trojháčku | Hmotnost g | Obsah ks |
|-----------|---------------------|----------|--------------------|------------|----------|
| 17510-200 | monster gill | 5.4 | 6 | 10.6 | 1 |
| 17510-201 | monster chart | 5.4 | 6 | 10.6 | 1 |
| 17510-202 | clear monster chart | 5.4 | 6 | 10.6 | 1 |
| 17510-203 | white chart | 5.4 | 6 | 10.6 | 1 |
| 17510-205 | ghost gill | 5.4 | 6 | 10.6 | 1 |
| 17510-204 | artistic chart | 5.4 | 6 | 10.6 | 1 |

| Prod. č. | Barva | Délka cm | Velikost trojháčku | Hmotnost g | Obsah ks |
|-----------|---------------------------|----------|--------------------|------------|----------|
| 17510-301 | monster chart | 6.1 | 4 | 18.0 | 1 |
| 17510-302 | ayu | 6.1 | 4 | 18.0 | 1 |
| 17510-303 | ghost baby gill | 6.1 | 4 | 18.0 | 1 |
| 17510-304 | biwako lime | 6.1 | 4 | 18.0 | 1 |
| 17510-305 | spawning ghost | 6.1 | 4 | 18.0 | 1 |
| 17510-306 | green muddy water special | 6.1 | 4 | 18.0 | 1 |

STEEZ CRANK | 400F-DR 70MM

CRANKBAIT | PLOVOUCÍ | HLUBOKO POTÁPIVÝ

- Kategorie: crankbait
- Tělo nástrahy: jednoduché
- Typ: oscilační systém Front Weight
- Háčky: 2 SaqSas trojháčky
- Potápivost: plovoucí
- Typ ponoru: hluboko potápivý
- Hloubka ponoru: až cca 4.2m
- Technika prezentace: steady retrieve, stop & go
- Cílová ryba: okoun, candát, štika

STEEZ CRANK | 500F-DR 70MM

CRANKBAIT | PLOVOUCÍ | HLUBOKO POTÁPIVÝ

- Kategorie: crankbait
- Tělo nástrahy: jednoduché
- Typ: oscilační systém Front Weight
- Háčky: 2 SaqSas trojháčky
- Potápivost: plovoucí
- Typ ponoru: hluboko potápivý
- Hloubka ponoru: až cca 5.2m
- Technika prezentace: steady retrieve, stop & go
- Cílová ryba: okoun, candát, štika



monster chart



ayu



ghost baby gill



biwako lime



spawning ghost



green muddy water special



monster chart



ayu



ghost baby gill



biwako lime



spawning ghost



green muddy water special

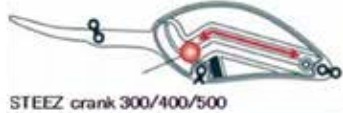

STEEZ crank 300/400/500



| Prod. č. | Barva | Délka cm | Velikost trojháčku | Hmotnost g | Obsah ks |
|-----------|---------------------------|----------|--------------------|------------|----------|
| 17510-401 | monster chart | 7.0 | 2 | 25.6 | 1 |
| 17510-402 | ayu | 7.0 | 2 | 25.6 | 1 |
| 17510-403 | ghost baby gill | 7.0 | 2 | 25.6 | 1 |
| 17510-404 | biwako lime | 7.0 | 2 | 25.6 | 1 |
| 17510-405 | spawning ghost | 7.0 | 2 | 25.6 | 1 |
| 17510-406 | green muddy water special | 7.0 | 2 | 25.6 | 1 |

| Prod. č. | Barva | Délka cm | Velikost trojháčku | Hmotnost g | Obsah ks |
|-----------|---------------------------|----------|--------------------|------------|----------|
| 17510-501 | monster chart | 7.0 | 2 | 27.8 | 1 |
| 17510-502 | ayu | 7.0 | 2 | 27.8 | 1 |
| 17510-503 | ghost baby gill | 7.0 | 2 | 27.8 | 1 |
| 17510-504 | biwako lime | 7.0 | 2 | 27.8 | 1 |
| 17510-505 | spawning ghost | 7.0 | 2 | 27.8 | 1 |
| 17510-506 | green muddy water special | 7.0 | 2 | 27.8 | 1 |

STEEZ CRANK 700

NEW

STEEZ CRANK

CRANKBAIT

Tato nástraha je skutečným skvostem pro lov ve větších hloubkách a dokonale se hodí pro lov u dna.

Tato extra velká nástraha Steez Crank je skutečným průzkumníkem hlubin, při nahazování lze dosáhnout hloubky přes 7m, která je s běžnými woblery a jinými plovoucími nástrahami obvykle nedostupná. Díky speciální konstrukci potápivého rtu se nástraha vyznačuje velmi rychlou akcí na začátku navíjení – těsně po dopadu na vodní hladinu. Tato jedinečná konstrukce navíc odvádí tlak z prutu a podporuje použití lehčího náčiní.

Velké vnitřní wolframové závaží zajišťuje dlouhé hody – i při silném větru.

- Kategorie: crankbait
- Háčky: 2 SaqSas trojháčky
- Potápivost: plovoucí
- Typ ponoru: hluboko potápivý
- Hloubka ponoru: cca 7.2m



ghost ayu



magic shad



citrus shad



black gold

| Prod. č. | Barva | Délka cm | Velikost trojháčku | Hmotnost g | Obsah ks |
|-----------|-------------|----------|--------------------|------------|----------|
| 17510-701 | ghost ayu | 9.0 | 1/0 | 55.2 | 1 |
| 17510-702 | magic shad | 9.0 | 1/0 | 55.2 | 1 |
| 17510-703 | citrus shad | 9.0 | 1/0 | 55.2 | 1 |
| 17510-704 | black gold | 9.0 | 1/0 | 55.2 | 1 |



STEEZ crank 700



STEEZ SHAD

Klasický malý vznášivý wobler ve stylu shadu. Ideální pro cílený lov okounů, candátů a dokonce i pstruhů! Rychlá kývavá akce – vhodná pro velmi pomalou a rychlou prezentaci nástrahy – ideální pro twitching a jerkbaiting. Systém Front-Weight-Oscillation spolu s aerodynamickým tvarem umožňuje enormní nahazovací vzdálenosti.

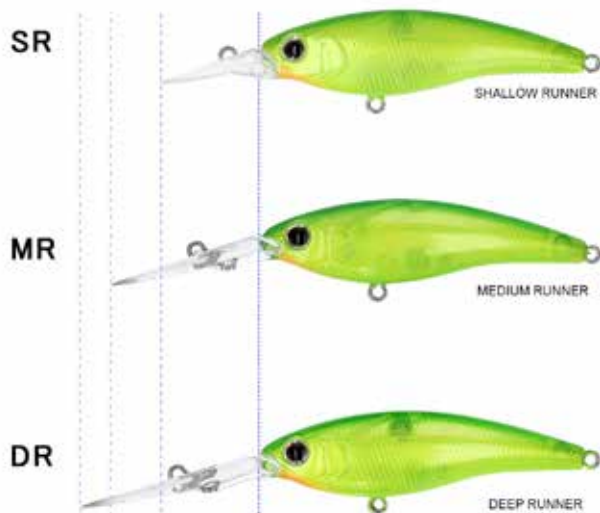

STEEZ SHAD



| 54 | | 60 | | | 運行深度 | |
|-----------|----------|-----------|----------|-----------|------|------|
| SP (100%) | F (100%) | SP (100%) | F (100%) | SP (100%) | | |
| SR | SR | SR-S | SR | SR | SR-S | 1m |
| MR | MR | MR-S | MR | MR | MR-S | 2m |
| | | | DR | | | 2.5m |

STEEZ SHAD | 60SP-SR

NÁSTRAHA MINNOW | VZNÁŠIVÝ | MĚLCE POTÁPIVÝ

- Kategorie: minnowbait
- Tělo nástrahy: jednoduché
- Typ: oscilační systém Front Weight
- Háčky: 2 SaqSas trojháčky
- Potápivost: vznášivá
- Hloubka ponoru: až cca 1.0m
- Technika prezentace: steady retrieve, twitching, stop & go
- Cílová ryba: okoun, pstruh, candát



Vybavení:

- Bezolovnatý design



| Prod. č. | Barva | Délka cm | Velikost trojháčku | Hmotnost g | Obsah ks |
|-----------|-------------------|----------|--------------------|------------|----------|
| 17520-000 | ghost wakasagi | 6.0 | 7 | 6.3 | 1 |
| 17520-001 | natural pearl ayu | 6.0 | 7 | 6.3 | 1 |
| 17520-002 | wakasagi | 6.0 | 7 | 6.3 | 1 |
| 17520-003 | special shiner | 6.0 | 7 | 6.3 | 1 |
| 17520-004 | matt pink purple | 6.0 | 7 | 6.3 | 1 |
| 17520-005 | akabane lime | 6.0 | 7 | 6.3 | 1 |
| 17520-006 | shirauo | 6.0 | 7 | 6.3 | 1 |
| 17520-007 | SG weed shad | 6.0 | 7 | 6.3 | 1 |

STEEZ SHAD | 60SP-MR

NÁSTRAHA MINNOW | VZNÁŠIVÝ | STŘEDNĚ POTÁPIVÝ

- Kategorie: minnowbait
- Tělo nástrahy: jednoduché
- Typ: oscilační systém Front Weight
- Háčky: 2 SaqSas trojháčky
- Potápivost: vznášivá
- Hloubka ponoru: až cca 2.0m
- Technika prezentace: steady retrieve, twitching, stop & go
- Cílová ryba: okoun, pstruh, candát

Vybavení:

- Bezolovnatý design



STEEZ SHAD | 60SP-DR

NÁSTRAHA MINNOW | VZNÁŠIVÝ | HLUBOKO POTÁPIVÝ

- Kategorie: minnowbait
- Tělo nástrahy: jednoduché
- Typ: oscilační systém Front Weight
- Háčky: 2 SaqSas trojháčky
- Potápivost: vznášivá
- Hloubka ponoru: až cca 2.5m
- Technika prezentace: steady retrieve, twitching, stop & go
- Cílová ryba: okoun, pstruh, candát

Vybavení:

- Bezolovnatý design



| Prod. č. | Barva | Délka cm | Velikost trojháčku | Hmotnost g | Obsah ks |
|-----------|-------------------|----------|--------------------|------------|----------|
| 17520-100 | ghost wakasagi | 6.0 | 7 | 6.7 | 1 |
| 17520-101 | natural pearl ayu | 6.0 | 7 | 6.7 | 1 |
| 17520-102 | wakasagi | 6.0 | 7 | 6.7 | 1 |
| 17520-103 | special shiner | 6.0 | 7 | 6.7 | 1 |
| 17520-104 | matt pink purple | 6.0 | 7 | 6.7 | 1 |
| 17520-105 | akabane lime | 6.0 | 7 | 6.7 | 1 |
| 17520-106 | shirauo | 6.0 | 7 | 6.7 | 1 |
| 17520-107 | SG weed shad | 6.0 | 7 | 6.7 | 1 |

| Prod. č. | Barva | Délka cm | Velikost trojháčku | Hmotnost g | Obsah ks |
|-----------|-------------------|----------|--------------------|------------|----------|
| 17520-200 | ghost wakasagi | 6.0 | 7 | 7.0 | 1 |
| 17520-201 | natural pearl ayu | 6.0 | 7 | 7.0 | 1 |
| 17520-202 | wakasagi | 6.0 | 7 | 7.0 | 1 |
| 17520-203 | special shiner | 6.0 | 7 | 7.0 | 1 |
| 17520-204 | matt pink purple | 6.0 | 7 | 7.0 | 1 |
| 17520-205 | akabane lime | 6.0 | 7 | 7.0 | 1 |
| 17520-206 | shirauo | 6.0 | 7 | 7.0 | 1 |
| 17520-207 | SG weed shad | 6.0 | 7 | 7.0 | 1 |

Fishing Gears

STEEZ MINNOW

Tato vznášivá nástraha vyniká extrémní náhozovou vzdáleností – speciální balanční systém na daleké hody se třemi wolframovými kuličkami uvnitř se táhne téměř celým tělem a optimalizuje náhozové vzdálenosti. Atraktivní kolébavá akce vede k intenzivním vibracím pod vodou.

STEEZ MINNOW

STEEZ MINNOW | 110SP-SR

NÁSTRAHA MINNOW | VZNÁŠIVÝ | MĚLCE POTÁPIVÝ

Model SR se potápí přibližně 1.0-1.3m, a proto ho lze snadno prezentovat blízko povrchu. Ideální na twitching.

- **Kategorie:** minnowbait
- **Tělo nástrahy:** jednoduché
- **Háčky:** 3 SaqSas trojháčky
- **Potápivost:** vznášivá
- **Typ ponoru:** mělce potápivý
- **Hloubka ponoru:** až cca 1.3m
- **Technika prezentace:** steady retrieve, twitching, stop & go

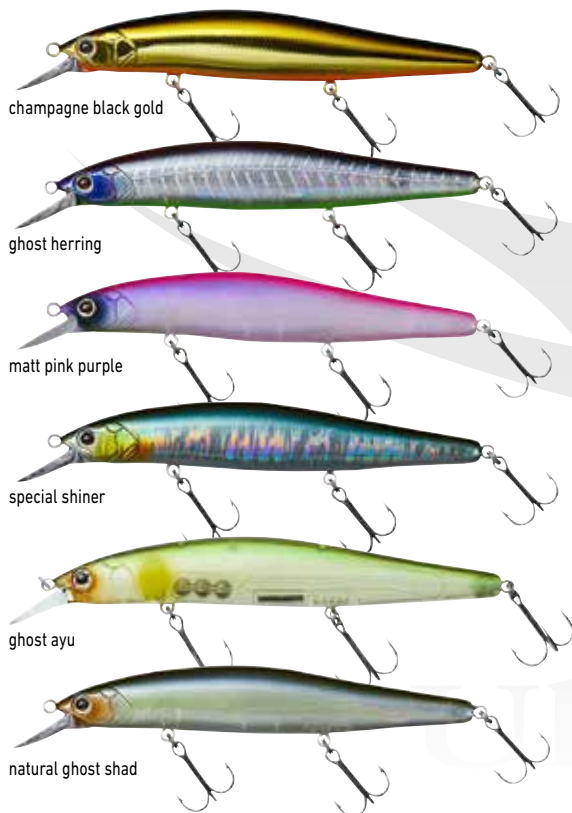

| Prod. č. | Barva | Délka cm | Velikost trojháčku | Hmotnost g | Obsah ks |
|-----------|----------------------|----------|--------------------|------------|----------|
| 17521-000 | champagne black gold | 11.0 | 6 | 14.4 | 1 |
| 17521-001 | ghost herring | 11.0 | 6 | 14.4 | 1 |
| 17521-002 | matt pink purple | 11.0 | 6 | 14.4 | 1 |
| 17521-003 | special shiner | 11.0 | 6 | 14.4 | 1 |
| 17521-004 | ghost ayu | 11.0 | 6 | 14.4 | 1 |
| 17521-005 | natural ghost shad | 11.0 | 6 | 14.4 | 1 |



STEEZ MINNOW | 110SP-MR

NÁSTRAHA MINNOW | VZNÁŠIVÝ | STŘEDNĚ POTÁPIVÝ

Model MR se potápí přibližně 1.5-1.7m a je ideální pro pomalý noční lov candátů a okounů.

- **Kategorie:** minnowbait
- **Tělo nástrahy:** jednoduché
- **Háčky:** 3 SaqSas trojháčky
- **Potápivost:** vznášivá
- **Typ ponoru:** středně potápivý
- **Hloubka ponoru:** až cca 1.7m
- **Technika prezentace:** steady retrieve, twitching, stop & go

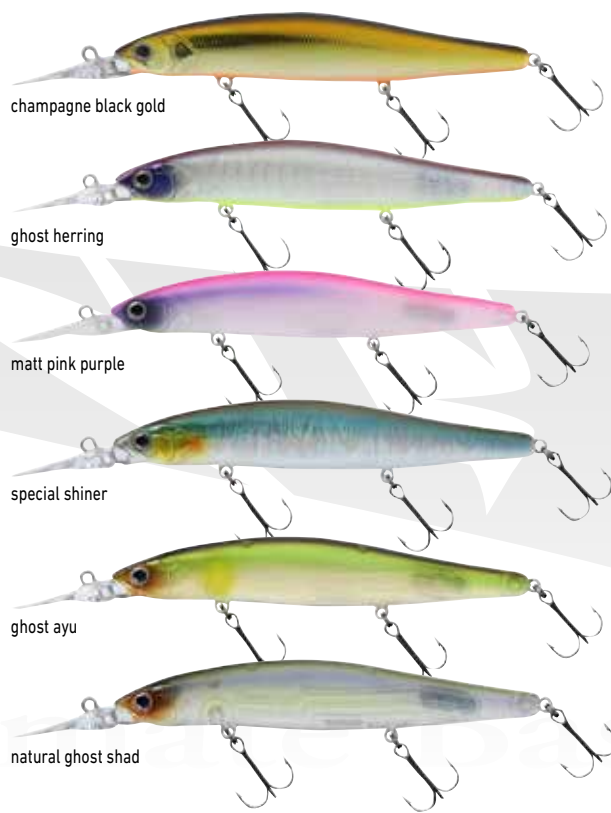

| Prod. č. | Barva | Délka cm | Velikost trojháčku | Hmotnost g | Obsah ks |
|-----------|----------------------|----------|--------------------|------------|----------|
| 17521-100 | champagne black gold | 11.0 | 6 | 15.0 | 1 |
| 17521-101 | ghost herring | 11.0 | 6 | 15.0 | 1 |
| 17521-102 | matt pink purple | 11.0 | 6 | 15.0 | 1 |
| 17521-103 | special shiner | 11.0 | 6 | 15.0 | 1 |
| 17521-104 | ghost ayu | 11.0 | 6 | 15.0 | 1 |
| 17521-105 | natural ghost shad | 11.0 | 6 | 15.0 | 1 |

STEEZ PENCIL | 60F

WOBLER | PLOVOUCÍ | POVRCHOVÝ

Steez Pencil je perfektní nástraha pro cílený lov dravců, jako jsou okouni, boleni a štiky, blízko hladiny v létě. Kompaktní nástraha leží těsně pod hladinou, což vám umožňuje udržovat přímý kontakt i při vysoké rychlosti navijení. Speciální silueta těla umožňuje snadnou prezentaci – ideální pro akci walk-the-dog. Vyvažovací závaží je upevněno na zadní části těla a umožňuje optimální nahazovací vzdálenosti.

- Tělo nástrahy: jednoduché
- Háčky: 2 SaqSas trojháčky
- Potápivost: plovoucí
- Typ ponoru: povrchový
- Technika prezentace: Walk-the-Dog
- Cílová ryba: okoun, bolen, štika

Vybavení:

- Bezolovnatý design

STEEZ PENCIL



wakasagi



black



ghost ayu



shirauo



blue back chart



hasegawa pink ver.3



STEEZ POPPER | 60F

POPPER | PLOVOUCÍ | POVRCHOVÝ

Steez Popper lze snadno uvést do akce a prezentovat pomocí stylu walk-the-dog. Díky speciálnímu tvaru vstupuje tato nástraha do vody po náhozech s nízkou hlučností, a proto nevyplaší číhající plaché ryby v horních vrstvách vody. Speciální zvuk přitahuje dravce i z velké vzdálenosti.

Díky svým obrovským úspěchům je Steez Popper v Japonsku již legendou.

- Kategorie: popper
- Tělo nástrahy: jednoduché
- Háčky: 2 SaqSas trojháčky
- Potápivost: plovoucí
- Typ ponoru: povrchový
- Technika prezentace: jerkbaiting

Vybavení:

- Bezolovnatý design

STEEZ POPPER



matt gill



blue back chart



bone



SG black gold



| Prod. č. | Barva | Délka cm | Velikost trojháčku | Hmotnost g | Obsah ks |
|-----------|---------------------|----------|--------------------|------------|----------|
| 17512-600 | wakasagi | 6.0 | 10 | 4.2 | 1 |
| 17512-601 | black | 6.0 | 10 | 4.2 | 1 |
| 17512-602 | ghost ayu | 6.0 | 10 | 4.2 | 1 |
| 17512-603 | shirauo | 6.0 | 10 | 4.2 | 1 |
| 17512-604 | blue back chart | 6.0 | 10 | 4.2 | 1 |
| 17512-605 | hasegawa pink ver.3 | 6.0 | 10 | 4.2 | 1 |

| Prod. č. | Barva | Délka cm | Velikost trojháčku | Hmotnost g | Obsah ks |
|-----------|-----------------|----------|--------------------|------------|----------|
| 17522-000 | matt gill | 6.0 | 6 | 7.6 | 1 |
| 17522-001 | blue back chart | 6.0 | 6 | 7.6 | 1 |
| 17522-002 | bone | 6.0 | 6 | 7.6 | 1 |
| 17522-003 | SG black gold | 6.0 | 6 | 7.6 | 1 |



STEEZ PROP

Další japonská legenda z řady Steez, kterou vyvinul Koji Hasegawa v Japonsku. Tato nástraha se dokonale hodí pro skenování velkých vodních ploch pro aktivní lov dravců. Extra lehká vrtule startuje již při nízkých otáčkách – speciální potah SaqSas na objímce navíc podporuje snadné otáčení. Steez Prop lze stahovat konstantní rychlostí a tím přitahuje dravce z téměř všech vodních vrstev. Ideální pro zkoumání podvodní vegetace, úkrytů atd.

Steez Prop je k dispozici jako plovoucí a potápivá verze.

STEEZ PROP

STEEZ PROP | 85F

PROPBAIT | PLOVOUCÍ

- Kategorie: propbait
- Tělo nástrahy: jednodílné
- Háčky: 2 SaqSas trojháčky
- Potápivost: plovoucí
- Vody: klidné & proudící
- Technika prezentace: steady retrieve
- Cílová ryba: okoun, candát, štika

STEEZ PROP | 85S

PROPBAIT | POMALU POTÁPIVÝ

- Kategorie: propbait
- Tělo nástrahy: jednodílné
- Háčky: 2 SaqSas trojháčky
- Potápivost: pomalu potápivá
- Vody: klidné & proudící
- Technika prezentace: steady retrieve
- Cílová ryba: okoun, candát, štika



ghost ayu



clear lime



wakasagi

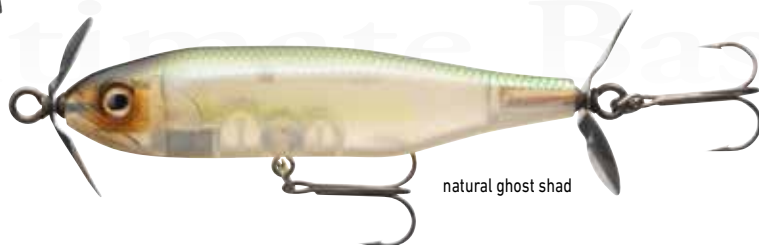

natural ghost shad

| Prod. č. | Barva | Délka cm | Velikost trojháčku | Hmotnost g | Obsah ks |
|-----------|--------------------|----------|--------------------|------------|----------|
| 17511-000 | ghost ayu | 8.5 | 4 | 12.7 | 1 |
| 17511-001 | wakasagi | 8.5 | 4 | 12.7 | 1 |
| 17511-002 | clear lime | 8.5 | 4 | 12.7 | 1 |
| 17511-003 | natural ghost shad | 8.5 | 4 | 12.7 | 1 |

| Prod. č. | Barva | Délka cm | Velikost trojháčku | Hmotnost g | Obsah ks |
|-----------|--------------------|----------|--------------------|------------|----------|
| 17511-100 | ghost ayu | 8.5 | 4 | 13.8 | 1 |
| 17511-101 | wakasagi | 8.5 | 4 | 13.8 | 1 |
| 17511-102 | clear lime | 8.5 | 4 | 13.8 | 1 |
| 17511-103 | natural ghost shad | 8.5 | 4 | 13.8 | 1 |

HMKL STEEZ CUSTOM | 137SP

NÁSTRAHA MINNOW | VZNAŠIVÝ

Steez Custom byl vyvinut ve spolupráci s legendou ve vývoji nástrah a zakladatelem HMKL panem Kazuma Izumi a spojuje 3 hlavní prvky, které z této nástrahy dělají skutečný chytací stroj. Obvykle tento vývojář nástrah vyrábí výhradně ručně vyráběné dřevěné woblerly v limitovaných edicích. Cílem tohoto projektu bylo spojit výhody ručně vyráběných dřevěných woblerů s výhodami plastového těla, což vedlo k vyšší produkci a nižším nákladům. Velmi štíhlé tělo spolu s tichým designem a extrémními nahazovacími vzdálenostmi spojují přesně tyto aspekty a vedly k obrovské oblibě této nástrahy v Japonsku. Přední a zadní trojháček jsou spojeny s nástrahou pomocí SaqSas obratlíku v těle nástrahy a díky své volné rotaci zabraňují ztrátám během souboje. Pro maximální pohodlí byl vnitřní systém Weight-Oscillation také potažen materiálem SaqSas. Wolframové závaží Maglock Version S v těle tiše klouže po kolejničce SaqSas a stabilizuje nástrahu absolutně tiše i při silných záběrech. Speciální potápěčská lopatka je velmi štíhlá, nenápadná a lehká, což vede k velmi speciální akci nástrahy a lepší vzdálenosti nahazování. Opravdu výjimečná nástraha!

- **Kategorie:** minnowbait
- **Tělo nástrahy:** jednoduché
- **Háčky:** 3 SaqSas trojháčky
- **Potápivost:** vznášivá
- **Hloubka ponoru:** až cca 2.0m
- **Technika prezentace:** steady retrieve, twitching, stop & go
- **Cílová ryba:** okoun, pstruh, bolen, candát, štika

Vybavení:

- Bezolovnatý design

HMKL MINNOW STEEZ CUSTOM



super wakasagi



natural ghost shad



ghost ayu



half mirror wakasagi



STEEZ CHIQUITA FROG | 38MM

GUMOVÁ NÁSTRAHA | PŘIPRAVENO K RYBAŘENÍ

Konečně – malá žába, která je určena pro okouny. S délkou těla pouhých 38mm tato nástraha také napodobuje větší hmyz a může být uvedena do akce a přitom zůstat téměř na místě díky hluboké přední lopatce a dlouhým třásním na konci. Ideální pro velmi pomalou akci walk-the-dog. Snížený vztlak se stará o větší atraktivitu.

Chiquita Frog v barvě „Spring Wakasagi“ má pozlátkové sukně – všechny ostatní modely mají silikonové sukně.

- **Háček:** SaqSas dvojháček
- **Typ ponoru:** povrchový
- **Technika prezentace:** jerkbaiting
- **Cílová ryba:** okoun, bolen

Vybavení:

- Bezolovnatý design



STEEZ CHIQUITA FROG



green toad



splatter chart



spring wakasagi



50' mercury



| Prod. č. | Barva | Délka cm | Velikost trojháčku | Hmotnost g | Obsah ks |
|-----------|----------------------|----------|--------------------|------------|----------|
| 17510-900 | super wakasagi | 13.7 | 4 | 16.1 | 1 |
| 17510-901 | natural ghost shad | 13.7 | 4 | 16.1 | 1 |
| 17510-902 | ghost ayu | 13.7 | 4 | 16.1 | 1 |
| 17510-903 | half mirror wakasagi | 13.7 | 4 | 16.1 | 1 |

| Prod. č. | Barva | Délka cm | Hmotnost g | Obsah ks |
|-----------|-----------------|----------|------------|----------|
| 17512-500 | green toad | 3.8 | 6.2 | 1 |
| 17512-501 | splatter chart | 3.8 | 6.2 | 1 |
| 17512-502 | spring wakasagi | 3.8 | 5.3 | 1 |
| 17512-503 | 50' mercury | 3.8 | 6.2 | 1 |



STEEZ STIRRING SHAD

STEEZ STIRRING SHAD

Univerzálně použitelná nástraha, která pracuje s mnoha různými technikami. Ideální pro pomalou a stabilní prezentaci na zarostlých plochách a podvodních strukturách. Pro zvýšení stability a rychlosti záseku je tato nástraha vybavena speciální objímkou pro háček na hlavě pro použití offsetových háčků.

Steez Stirring Shad má navíc speciální objímku pro aplikaci těžítka na bříše bez poškození návnady. Oválný tvar stabilizuje akci a vedek velké siluety při pohledu z profilu. Dvě menší verze (5.3cm a 7.1cm) jsou k dispozici speciálně pro lov okounů. Materiál

pro tyto modely byl zvolen poněkud měkčí a tvar těla byl mírně upraven ve srovnání s většími modely, aby bylo možné vyvinout optimální akci i při nízké rychlosti vedení. Díky širokému profilu se tato nástraha pohybuje velmi stabilně i bez zátěže, má perfektní kolébaovou akci ze strany na stranu a hodí se zejména pro lov nad travinami při neustálém navíjení, stejně jako pro lov na drop-shot a další styly těsně pod hladinou. Neobsahuje ftaláty!



magic shad



test color



clear chart



crystal hasu



biwako ayu



smoke wakasagi

STEEZ STIRRING SHAD | 53MM

SHAD

- Cílová ryba: okoun, pstruh, tlušť

| Prod. č. | Barva | Délka cm | Hmotnost g | Obsah ks |
|-----------|----------------|----------|------------|----------|
| 17513-100 | magic shad | 5.3 | 1.2 | 10 |
| 17513-101 | test color | 5.3 | 1.2 | 10 |
| 17513-102 | clear chart | 5.3 | 1.2 | 10 |
| 17513-103 | crystal hasu | 5.3 | 1.2 | 10 |
| 17513-104 | biwako ayu | 5.3 | 1.2 | 10 |
| 17513-106 | smoke wakasagi | 5.3 | 1.2 | 10 |



53mm

STEEZ STIRRING SHAD | 71MM

SHAD

- Cílová ryba: okoun, pstruh, tlušť

| Prod. č. | Barva | Délka cm | Hmotnost g | Obsah ks |
|-----------|----------------|----------|------------|----------|
| 17513-200 | magic shad | 7.1 | 3.0 | 8 |
| 17513-201 | test color | 7.1 | 3.0 | 8 |
| 17513-202 | clear chart | 7.1 | 3.0 | 8 |
| 17513-203 | crystal hasu | 7.1 | 3.0 | 8 |
| 17513-204 | biwako ayu | 7.1 | 3.0 | 8 |
| 17513-206 | smoke wakasagi | 7.1 | 3.0 | 8 |



71mm



STEEZ STIRRING SHAD | 85MM

SHAD

- Cílová ryba: okoun, pstruh, candát

| Prod. č. | Barva | Délka cm | Hmotnost g | Obsah ks |
|-----------|--------------|----------|------------|----------|
| 17513-300 | magic shad | 8.5 | 8.0 | 7 |
| 17513-301 | test color | 8.5 | 8.0 | 7 |
| 17513-302 | clear chart | 8.5 | 8.0 | 7 |
| 17513-303 | crystal hasu | 8.5 | 8.0 | 7 |
| 17513-304 | biwako ayu | 8.5 | 8.0 | 7 |
| 17513-305 | aburahaya | 8.5 | 8.0 | 7 |

4x



85mm



110mm



130mm



STEEZ STIRRING SHAD | 110MM

SHAD

- Cílová ryba: okoun, candát, štika

| Prod. č. | Barva | Délka cm | Hmotnost g | Obsah ks |
|-----------|--------------|----------|------------|----------|
| 17513-400 | magic shad | 11.0 | 11.5 | 6 |
| 17513-401 | test color | 11.0 | 11.5 | 6 |
| 17513-402 | clear chart | 11.0 | 11.5 | 6 |
| 17513-403 | crystal hasu | 11.0 | 11.5 | 6 |
| 17513-404 | biwako ayu | 11.0 | 11.5 | 6 |
| 17513-405 | aburahaya | 11.0 | 11.5 | 6 |



magic shad



test color



clear chart



crystal hasu



biwako ayu



aburahaya



STEEZ STIRRING SHAD | 130MM

SHAD

- Cílová ryba: okoun, candát, štika

| Prod. č. | Barva | Délka cm | Hmotnost g | Obsah ks |
|-----------|--------------|----------|------------|----------|
| 17513-500 | magic shad | 13.0 | 18.0 | 5 |
| 17513-501 | test color | 13.0 | 18.0 | 5 |
| 17513-502 | clear chart | 13.0 | 18.0 | 5 |
| 17513-503 | crystal hasu | 13.0 | 18.0 | 5 |
| 17513-504 | biwako ayu | 13.0 | 18.0 | 5 |
| 17513-505 | aburahaya | 13.0 | 18.0 | 5 |

STEEZ DOUBLE CLUTCH | 50SP

NÁSTRAHA MINNOW | VZNÁŠIVÝ



IP wakasagi



IP ayu



natural ghost shad



black gold



special shiner



shirauo

V rámci programu Japan Steez je nyní neúspěšnější Double Clutch Wobbler k dispozici také v menší, 48mm verzi, která je dokonale uzpůsobena pro lov okounů. Díky speciálnímu systému Silent G.O.S uvnitř lze i přes nízkou hmotnost dosáhnout velkých nahazovacích vzdáleností. Wolframová vyvažovací zátěž probíhá přes osu s povrchovou úpravou SaqSas. Skutečná záruka úlovků, který rychle nabírá hloubku (cca 1.3m) a lze s ním prochytat lovné místo. Nástraha je vybavena extrémně ostrými trojháčky SaqSas.

- **Kategorie:** minnowbait
- **Tělo nástrahy:** jednodílné
- **Typ:** oscilační systém Silent Wired (mosazný)
- **Háčky:** 2 SaqSas trojháčky
- **Potápivost:** vznášivá
- **Hloubka ponoru:** až cca 1.3m
- **Technika prezentace:** steady retrieve, twitching, stop & go
- **Cílová ryba:** okoun, pstruh, candát

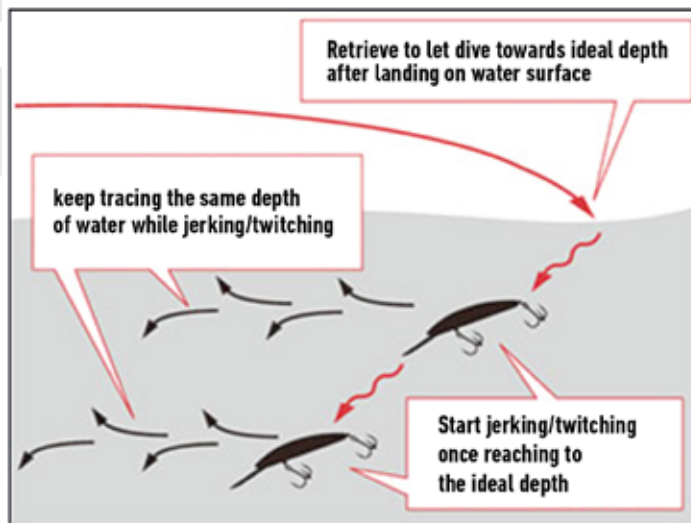
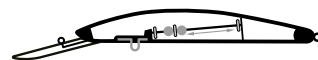

| Prod. č. | Barva | Délka mm | Velikost trojháčku | Hmotnost g |
|-----------|--------------------|----------|--------------------|------------|
| 17523-000 | IP wakasagi | 48 | 2 | 2.7 |
| 17523-001 | IP ayu | 48 | 2 | 2.7 |
| 17523-002 | natural ghost shad | 48 | 2 | 2.7 |
| 17523-003 | black gold | 48 | 2 | 2.7 |
| 17523-004 | special shiner | 48 | 2 | 2.7 |
| 17523-005 | shirauo | 48 | 2 | 2.7 |

STEEZ HOG

Malá imitace kraba na dropshot, Carolina a Texas Rig, stejně jako další jemné techniky. Žebrované ploché tělo usnadňuje klouzání pod vodou, antény se pohybují i při pomalém navijení a optimalizují frekvenci záběrů.

5.6cm model má vyšší obsah soli než 7.6cm verze, což umožňuje větší vzdálenosti nahazování s touto malou nástrahou při použití lehkých offsetových háček.



molted shrimp

56mm



STEEZ HOG

STEEZ HOG | 56MM

GUMOVÁ NÁSTRAHA

- **Potápivost:** pomalu potápivá
- **Cílová ryba:** okoun, pstruh, tloušť, candát

| Prod. č. | Barva | Délka cm | Obsah ks |
|-----------|-------------------|----------|----------|
| 17512-000 | shrimp | 5.6 | 10 |
| 17512-001 | lake shrimp | 5.6 | 10 |
| 17512-002 | red crawfish | 5.6 | 10 |
| 17512-003 | blue crawfish | 5.6 | 10 |
| 17512-004 | black shrimp head | 5.6 | 10 |
| 17512-005 | molted shrimp | 5.6 | 10 |

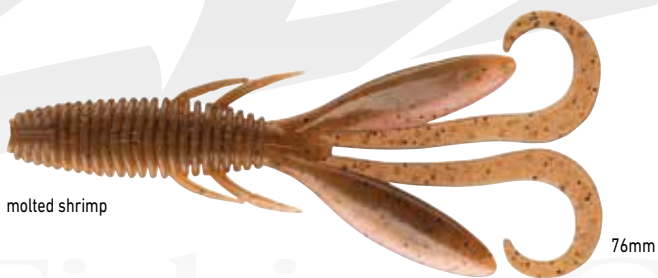

molted shrimp

76mm

STEEZ HOG | 76MM

GUMOVÁ NÁSTRAHA

- **Potápivost:** pomalu potápivá
- **Cílová ryba:** okoun, pstruh, bolen, candát, štika

| Prod. č. | Barva | Délka cm | Obsah ks |
|-----------|-------------------|----------|----------|
| 17512-100 | shrimp | 7.6 | 8 |
| 17512-101 | lake shrimp | 7.6 | 8 |
| 17512-102 | red crawfish | 7.6 | 8 |
| 17512-103 | blue crawfish | 7.6 | 8 |
| 17512-104 | black shrimp head | 7.6 | 8 |
| 17512-105 | molted shrimp | 7.6 | 8 |

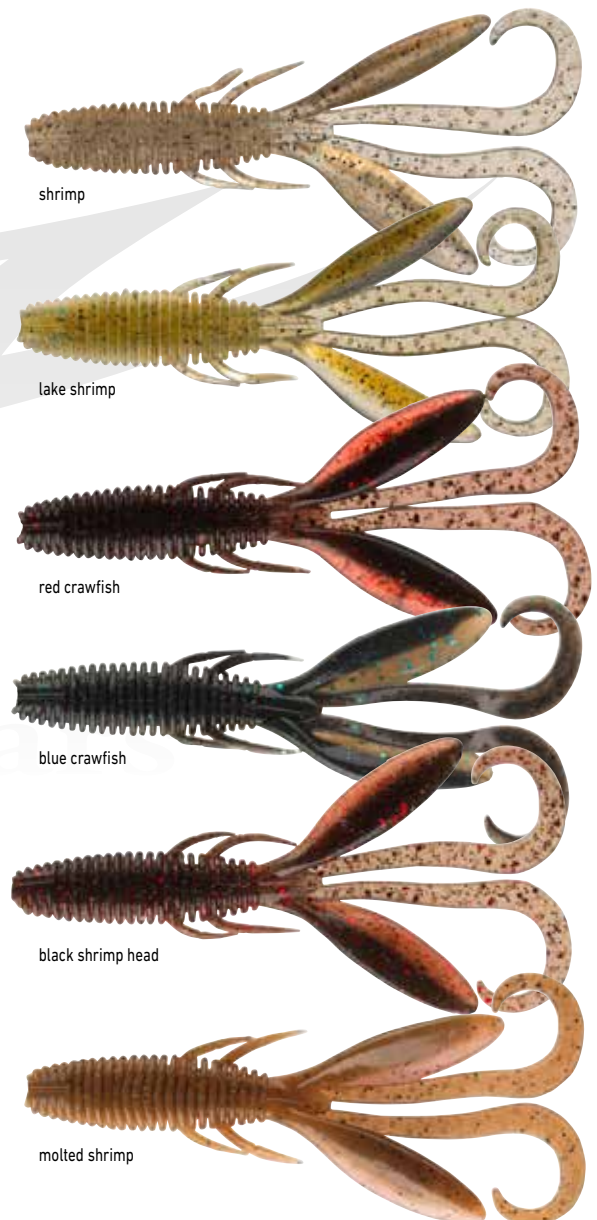

shrimp

lake shrimp

red crawfish

blue crawfish

black shrimp head

molted shrimp



STEEZ WORM HOOK

Pro háčky Steez Worm Hooks je použita špičková technologie ostření SaqSas. Obvyklé hrubosti na povrchu háčku jsou téměř zcela odstraněny speciálním fluoridovým povlakem – hrot háčku je ostřejší. To vede k výrazně zlepšenému pronikání háčku a výsledkem je lepší míra chytlavosti. Tyto háčky jsou vyrobeny 100% v Japonsku.

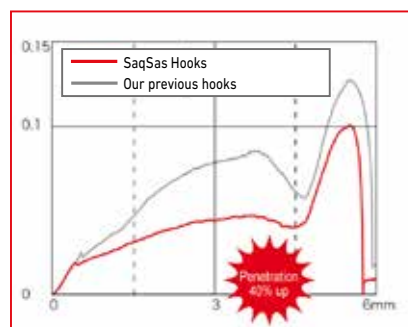

STEEZ WORM HOOK

JEDNOHÁČEK FINESSE

Vyvinuto společně s pracovním týmem DAIWA. Extrémně ostré a zároveň lehké – s povrchovou úpravou SaqSas. Úhel oka háčku byl optimalizován v mnoha testovacích scénářích, aby byla zajištěna maximální míra chytlavosti.

STEEZ WORM HOOK

JEDNOHÁČEK WACKY

Tento háček byl vyvinut speciálně pro montáže Wacky a Neko. Speciální zakřivení na raménku háčku se stará o bezpečné držení nástrahy. Lze použít s úhlem 90° nebo 180° u nástrahy.

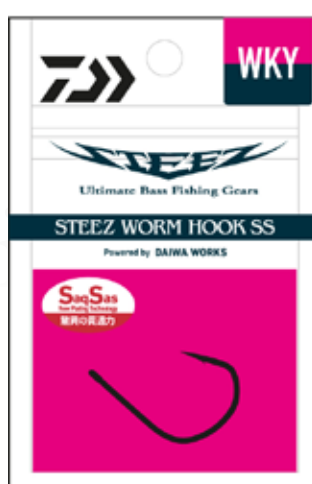

| Prod. č. | Velikost háčku | Obsah ks |
|-----------|----------------|----------|
| 17702-001 | 1 | 10 |
| 17702-002 | 2 | 12 |

| Prod. č. | Velikost háčku | Obsah ks |
|-----------|----------------|----------|
| 17700-001 | 1 | 8 |
| 17700-100 | 1/0 | 7 |
| 17700-200 | 2/0 | 6 |

STEEZ WORM HOOK

NEW

JEMNÝ JEDNOHÁČEK

| Prod. č. | Velikost háčku | Obsah ks |
|-----------|----------------|----------|
| 17706-002 | 2 | 9 |
| 17706-003 | 3 | 9 |



SaqSas
New Plating Technology
驚異の貫通力



STEEZ WORM HOOK

OFFSETOVÝ JEDNOHÁČEK

Extrémně ostrý SaqSas offsetový háček s navařeným kroužkem. Perfektní pro Dropshot montáže nebo Jíka montáže – díky kroužku špička háčku vždy perfektně směřuje nahoru. Při použití kroužku je vlasec navíc ušetřen, protože žádné okraje nevyčnívají. Kroužek umožňuje přesně přizpůsobit vzdálenost od háčku k zemi a umožňuje vždy zaměřit správnou výšku.



| Prod. č. | Velikost háčku | Obsah ks |
|-----------|----------------|----------|
| 17701-001 | 1 | 3 |
| 17701-100 | 1/0 | 3 |
| 17701-200 | 2/0 | 3 |
| 17701-300 | 3/0 | 3 |

STEEZ WORM HOOK

ŠIROKÝ OFFSETOVÝ JEDNOHÁČEK

Extrémně ostrý SaqSas offsetový háček – vyrobený v Japonsku. Umístění špičky háčku bylo posunuto nahoru, aby byla zajištěna lepší míra chytlavosti.



| Prod. č. | Velikost háčku | Obsah ks |
|-----------|----------------|----------|
| 17703-100 | 1/0 | 9 |
| 17703-200 | 2/0 | 8 |
| 17703-300 | 3/0 | 7 |
| 17703-400 | 4/0 | 6 |
| 17703-500 | 5/0 | 5 |



PRESSO TROUT AREA PROGRAM 2025

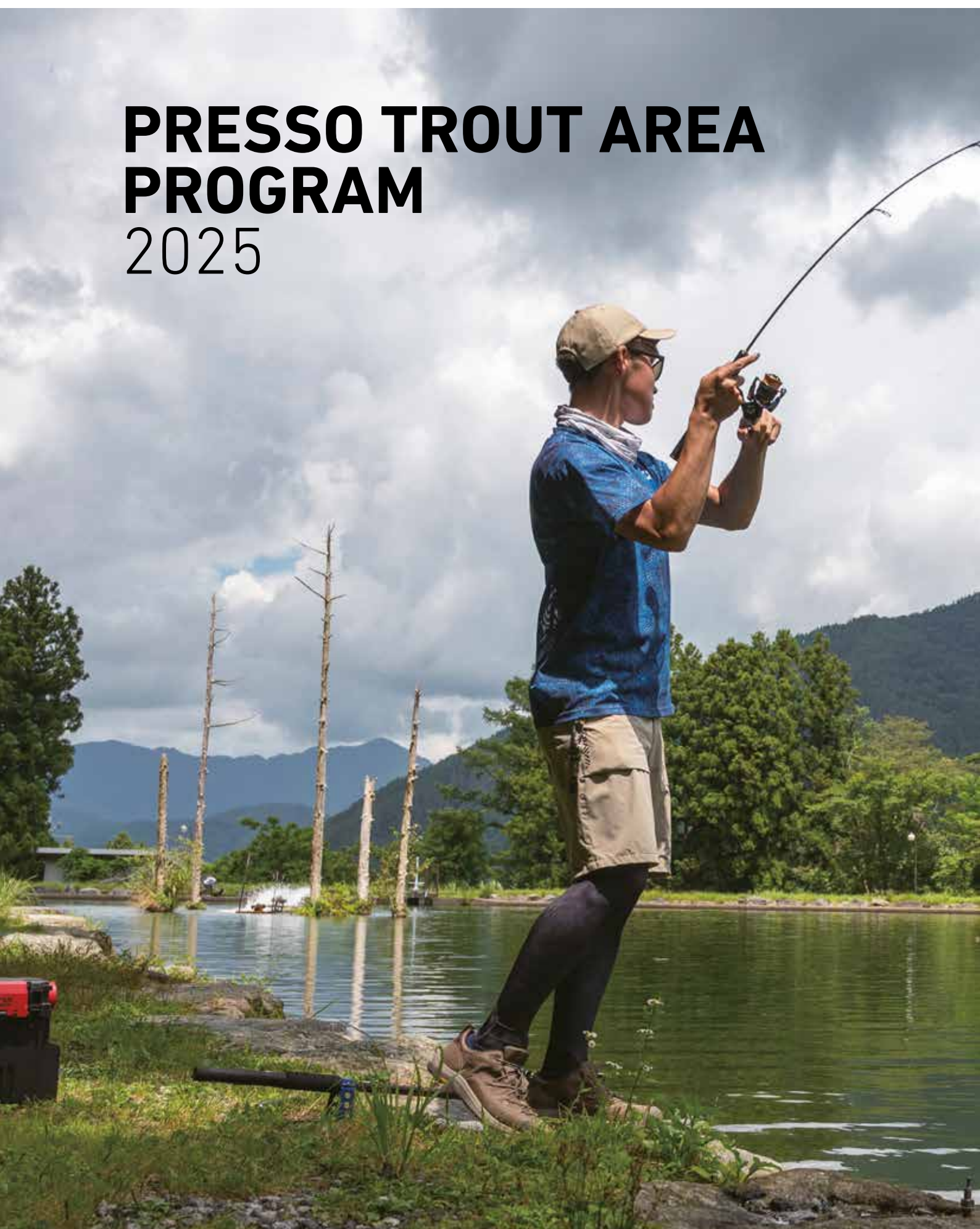





PRESSO

Řada DAIWA Presso byla vyvinuta v Japonsku speciálně pro účely pstruhových soutěží (Trout Area) a v posledních letech byla úspěšně zavedena do několika evropských zemí, jako je např. Itálie. Tato řada zahrnuje nástrahy se širokou barevnou škálou a hmotností od 1.2 do 7 gramů. Každý model se vyznačuje svou vlastní jedinečnou akcí.



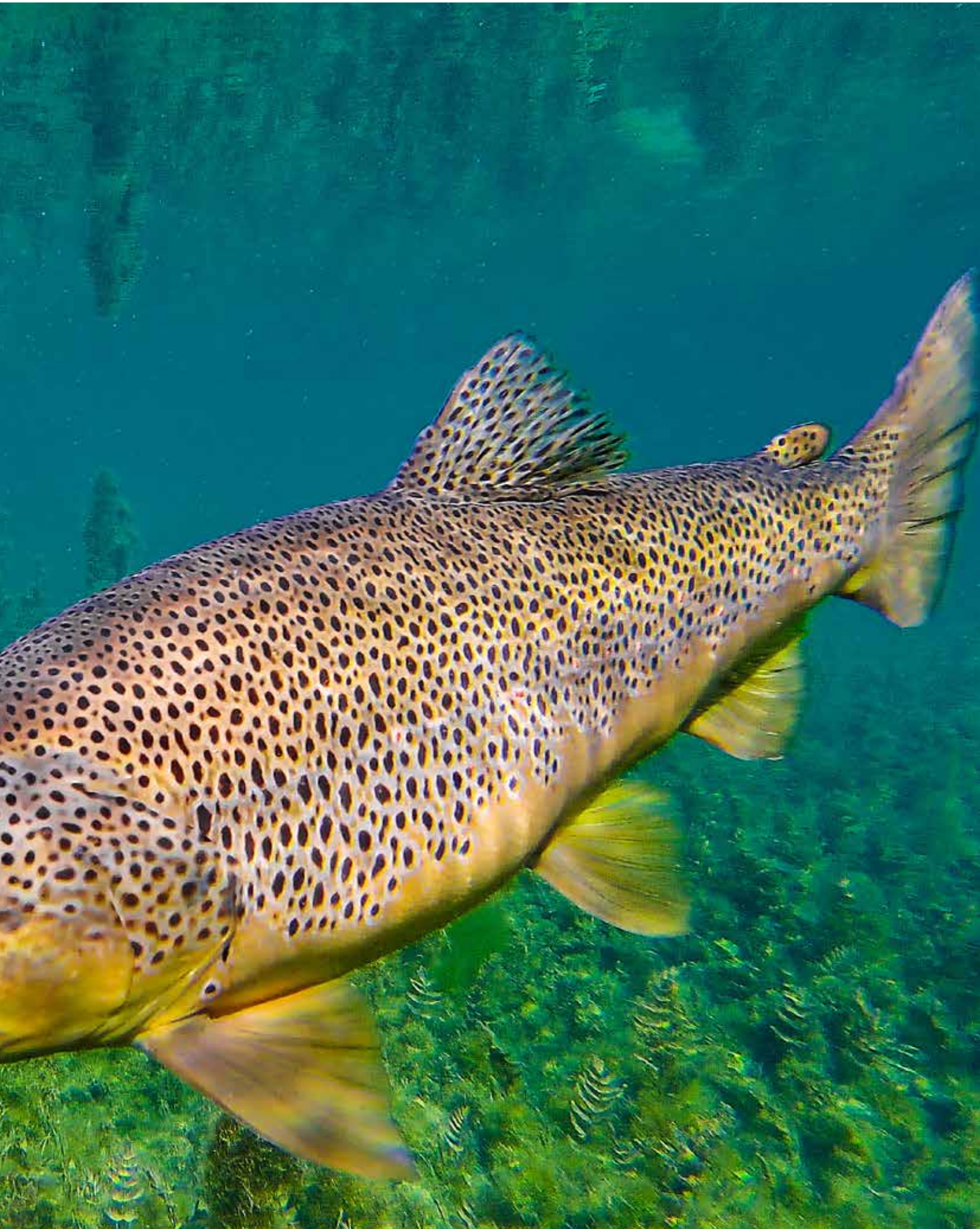



PRESSO

Vzhledem k vysoké poptávce jsou nyní originální třpytky Presso dostupné také v evropském programu.

Tato řada nabízí vhodný model pro téměř všechny hloubky a rychlosti navíjení. Třpytky Presso vás zaujmou prémiovým povrchem, který se neodlupuje ani při častém používání.

Všechny háčky jsou vybaveny polo-protihrotem.

PRESSO LMN

TŘPYTKA

Silně lemující „High Pitch“ akce ve vodě. Ideální pro téměř všechny vodní vrstvy a na pomalé stahování.

- Vody: klidné & proudící
- Cílová ryba: pstruh



| Prod. č. | Barva | Délka cm | Hmotnost g | Obsah ks |
|-----------|-------------------|----------|------------|----------|
| 15443-111 | dark forest | 2.4 | 1.9 | 1 |
| 15443-113 | flashing green | 2.4 | 1.9 | 1 |
| 15443-115 | green gold yamame | 2.4 | 1.9 | 1 |
| 15443-119 | grotta azzurra | 2.4 | 1.9 | 1 |
| 15443-124 | light pink | 2.4 | 1.9 | 1 |
| 15443-125 | lightning green | 2.4 | 1.9 | 1 |
| 15443-128 | mocha magma | 2.4 | 1.9 | 1 |
| 15443-129 | neon glow | 2.4 | 1.9 | 1 |
| 15443-132 | orange mango | 2.4 | 1.9 | 1 |
| 15443-136 | salmon basil | 2.4 | 1.9 | 1 |
| 15443-140 | snow peas | 2.4 | 1.9 | 1 |
| 15443-147 | yellow dagger | 2.4 | 1.9 | 1 |

PRESSO CNK

TŘPYTKA

CNK nabízí silně lemující akci. Ideální pro hlubší vrstvy vody nebo tam, kde jsou nutné velké vrhací vzdálenosti.

- Háček: jednoháček, semi-protihrot
- Vody: klidné & proudící
- Cílová ryba: pstruh



| Prod. č. | Barva | Délka cm | Hmotnost g | Obsah ks |
|-----------|-------------------------|----------|------------|----------|
| 15441-100 | abalone chart yamame OB | 3.2 | 4.0 | 1 |
| 15441-200 | abalone chart yamame OB | 3.6 | 7.0 | 1 |
| 15441-101 | abalone pink gold | 3.2 | 4.0 | 1 |
| 15441-201 | abalone pink gold | 3.6 | 7.0 | 1 |
| 15441-102 | abalone pink yamame | 3.2 | 4.0 | 1 |
| 15441-202 | abalone pink yamame | 3.6 | 7.0 | 1 |
| 15441-103 | akakin yamame | 3.2 | 4.0 | 1 |
| 15441-203 | akakin yamame | 3.6 | 7.0 | 1 |
| 15441-107 | BP tail | 3.2 | 4.0 | 1 |
| 15441-207 | BP tail | 3.6 | 7.0 | 1 |
| 15441-114 | gold | 3.2 | 4.0 | 1 |
| 15441-214 | gold | 3.6 | 7.0 | 1 |
| 15441-120 | holo GP | 3.2 | 4.0 | 1 |
| 15441-220 | holo GP | 3.6 | 7.0 | 1 |
| 15441-134 | rainbow BK | 3.2 | 4.0 | 1 |
| 15441-234 | rainbow BK | 3.6 | 7.0 | 1 |
| 15441-135 | red belly | 3.2 | 4.0 | 1 |
| 15441-235 | red belly | 3.6 | 7.0 | 1 |
| 15441-137 | salmon egg | 3.2 | 4.0 | 1 |
| 15441-237 | salmon egg | 3.6 | 7.0 | 1 |
| 15441-139 | silver | 3.2 | 4.0 | 1 |
| 15441-239 | silver | 3.6 | 7.0 | 1 |
| 15441-146 | yamame OB | 3.2 | 4.0 | 1 |
| 15441-246 | yamame OB | 3.6 | 7.0 | 1 |

PRESSO ADM

TŘPYTKA

K dispozici ve 2 hmotnostech. Všestranný pomocník v rámci programu Presso. Pro všechny rychlosti prezentace. 3.8g model je ideální pro hlubší oblasti.

- **Háček: jednoháček, semi-protihrot**
- **Vody: klidné & proudící**
- **Cílová ryba: pstruh**

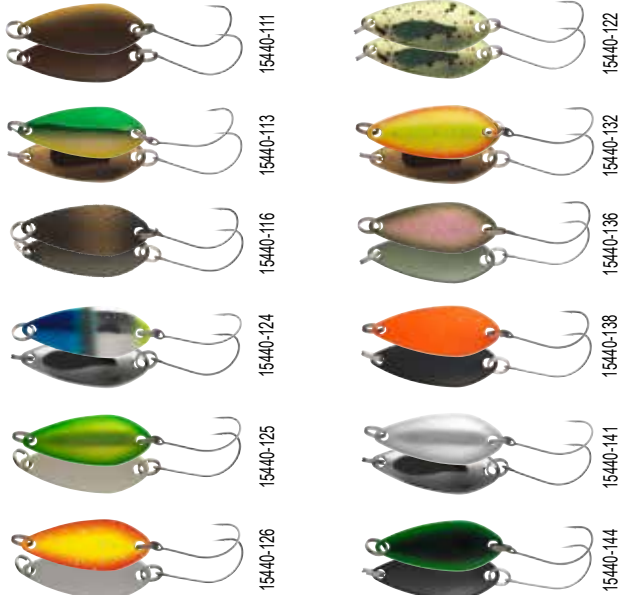

PRESSO MVR

TŘPYTKA

Model MVR má velkou siluetu a ukazuje úplně jiné pohyby v závislosti na rychlosti navijení. Pomalé stahování způsobuje silné boční lemování MVR, zatímco rychlé stahování způsobuje chvění.

- **Háček: jednoháček, semi-protihrot**
- **Vody: klidné & proudící**
- **Cílová ryba: pstruh**



| Prod. č. | Barva | Délka cm | Hmotnost g | Obsah ks |
|-----------|------------------|----------|------------|----------|
| 15440-111 | dark forest | 2.6 | 2.2 | 1 |
| 15440-211 | dark forest | 2.6 | 3.8 | 1 |
| 15440-113 | flashing green | 2.6 | 2.2 | 1 |
| 15440-213 | flashing green | 2.6 | 3.8 | 1 |
| 15440-116 | green pellet | 2.6 | 2.2 | 1 |
| 15440-216 | green pellet | 2.6 | 3.8 | 1 |
| 15440-124 | manhattan | 2.6 | 2.2 | 1 |
| 15440-224 | manhattan | 2.6 | 3.8 | 1 |
| 15440-122 | lemonade | 2.6 | 2.2 | 1 |
| 15440-222 | lemonade | 2.6 | 3.8 | 1 |
| 15440-125 | lightning green | 2.6 | 2.2 | 1 |
| 15440-225 | lightning green | 2.6 | 3.8 | 1 |
| 15440-126 | lightning orange | 2.6 | 2.2 | 1 |
| 15440-226 | lightning orange | 2.6 | 3.8 | 1 |
| 15440-132 | orange mango | 2.6 | 2.2 | 1 |
| 15440-232 | orange mango | 2.6 | 3.8 | 1 |
| 15440-136 | salmon basil | 2.6 | 2.2 | 1 |
| 15440-236 | salmon basil | 2.6 | 3.8 | 1 |
| 15440-138 | shibugaki | 2.6 | 2.2 | 1 |
| 15440-238 | shibugaki | 2.6 | 3.8 | 1 |
| 15440-141 | snow white | 2.6 | 2.2 | 1 |
| 15440-241 | snow white | 2.6 | 3.8 | 1 |
| 15440-144 | triple green | 2.6 | 2.2 | 1 |
| 15440-244 | triple green | 2.6 | 3.8 | 1 |

| Prod. č. | Barva | Délka cm | Hmotnost g | Obsah ks |
|-----------|------------------|----------|------------|----------|
| 15442-104 | area brown | 2.8 | 2.4 | 1 |
| 15442-105 | bloody | 2.8 | 2.4 | 1 |
| 15442-109 | cream glow | 2.8 | 2.4 | 1 |
| 15442-110 | darjeeling | 2.8 | 2.4 | 1 |
| 15442-123 | UV fluo-lemonade | 2.8 | 2.4 | 1 |
| 15442-129 | neon glow | 2.8 | 2.4 | 1 |
| 15442-130 | night&day | 2.8 | 2.4 | 1 |
| 15442-131 | orange gold W | 2.8 | 2.4 | 1 |
| 15442-132 | orange mango | 2.8 | 2.4 | 1 |
| 15442-142 | strawberry | 2.8 | 2.4 | 1 |
| 15442-143 | summer beach | 2.8 | 2.4 | 1 |
| 15442-145 | tropical mango | 2.8 | 2.4 | 1 |

PRESSO EV

TŘPYTKA

Nejmenší a nelehčí mikro třpytky v řadě Presso. Perfektní pro mělké oblasti nebo prezentaci blízko povrchu. Vhodné pro velmi pomalé stahování. Lze kombinovat i se sbírolinek.

- Vody: klidné & proudící
- Cílová ryba: pstruh



| Prod. č. | Barva | Délka cm | Hmotnost g | Obsah ks |
|-----------|------------------|----------|------------|----------|
| 15444-104 | area brown | 2.3 | 1.2 | 1 |
| 15444-106 | blue/silver | 2.3 | 1.2 | 1 |
| 15444-110 | darjeeling | 2.3 | 1.2 | 1 |
| 15444-116 | green pellet | 2.3 | 1.2 | 1 |
| 15444-117 | green/pink | 2.3 | 1.2 | 1 |
| 15444-118 | green tea | 2.3 | 1.2 | 1 |
| 15444-119 | grotta azzurra | 2.3 | 1.2 | 1 |
| 15444-125 | lightning green | 2.3 | 1.2 | 1 |
| 15444-126 | lightning orange | 2.3 | 1.2 | 1 |
| 15444-136 | salmon basil | 2.3 | 1.2 | 1 |
| 15444-141 | snow white | 2.3 | 1.2 | 1 |
| 15444-147 | yellow dagger | 2.3 | 1.2 | 1 |

PRESSO DEAZA

SPECIÁLNÍ TŘPYTKA

Extrémně chytlavá a velmi aktivní nástraha. Díky 3 různým očkům můžete snadno změnit akci. Nástraha je navržena asymetricky a nabízí tak rozmanitou kolébaovou akci i při stabilním navijení. Ideální pro lov v hlubších vodách. Nechte ji odskočit na dně a znovu ji přitáhněte – takto nástraha svede především větší exempláře.

- Háčky: 2 jednoháčky, semi-protihrout
- Vody: klidné & proudící
- Cílová ryba: pstruh

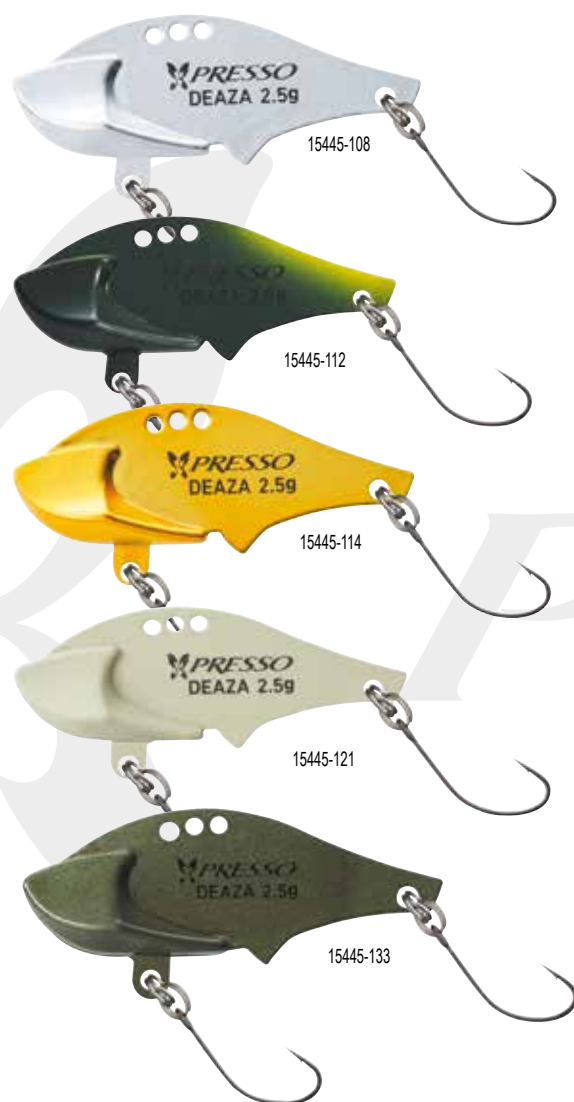

| Prod. č. | Barva | Délka cm | Hmotnost g | Obsah ks |
|-----------|-------------------------|----------|------------|----------|
| 15445-108 | silver | 3.1 | 2.5 | 1 |
| 15445-112 | dark green | 3.1 | 2.5 | 1 |
| 15445-114 | gold | 3.1 | 2.5 | 1 |
| 15445-121 | latte green glow | 3.1 | 2.5 | 1 |
| 15445-133 | pearl olive/pearl ivory | 3.1 | 2.5 | 1 |



PRESSO WALLET

TAŠKA NA NÁSTRAHY / PŘÍSLUŠENSTVÍ

Velmi kvalitní pouzdra pro uložení malých třpytek na lov pstruhů. Třpytky lze upevnit vodorovně nebo svisle. Vnitřní dělicí vrstva zabraňuje kontaktu háčků a tím poškození povrchu nástrah. Vnitřní část zipu je speciálně potažena, aby se zabránilo zachytávání háčků. K dispozici ve dvou velikostech.

- Voděodolné
- Dvoucestný vodoodpudivý zip
- Oddělovač na ochranu nástrah a háčků

| Prod. č. | Barva | Velikost | Velikost cm | Hmotnost g |
|-----------|-------|----------|-------------|------------|
| 15900-001 | black | M | 14x20x4 | 55 |
| 15900-002 | black | L | 17x23x4 | 63 |



PRESSO IPRIMI TROUT NET

NEW

PSTRUHOVÝ PODBĚRÁK

Plovoucí podběrák s krátkou korkovou rukojetí a hliníkovým rámem. Je vybaven rychleschnoucí 6mm gumovou síťovinou, která chrání ryby a zabraňuje absorpci nepříjemných pachů. Perfektně se hodí pro lov na pstruhových revírech, když je třeba překonávat dlouhé vzdálenosti, nebo na brodění v potocích a říkách. Elastický pásek na rukojeti lze snadno připevnit k opasku nebo tašce.



15810-480



15810-480



15810-490



15810-490

| Prod. č. | Barva Síť | Délka cm | Délka rukojeti cm | Transportní délka cm | Velikost cm | Hloubka síťe cm | Síťovina mm | Díly | Hmotnost g |
|-----------|--------------|----------|-------------------|----------------------|-------------|-----------------|-------------|------|------------|
| 15810-480 | black orange | 59 | 18 | 59 | 40x30 | 25 | 6x6 | 1 | 250 |
| 15810-490 | black orange | 77 | 21 | 77 | 55x45 | 35 | 6x6 | 1 | 400 |

PRESSO IPRIMI ROD STAND

NEW

DRŽÁK PRUTU

Lehký, kvalitní hliníkový stojan na tři pstruhové pruty. Perfektně se hodí, když je potřeba mít po ruce různé sestavy a chránit tyto rybářské pruty před poškozením při skladování na břehu. Teleskopické nohy jsou nastavitelné v rozmezí délky 39-62cm a lze je individuálně přizpůsobit nerovnému terénu.



Součástí je skládací rukojeť pro snadnou přepravu a volitelný přídavný držák na +2 pruty jako samostatná součást, do kterého lze uložit celkem až pět prutů.

| Prod. č. | Barva | Velikost cm |
|-----------|--------|-------------|
| 15905-000 | orange | 40x12x11 |
| 15905-001 | šedá | 25x15x10 |





**PROREX PREDATOR
FISHING PROGRAM
2025**







PROREX

NAVIJÁKY





21 PROREX MQ LT

PŘÍVLAČOVÝ NAVIJÁK

LT LIGHT TOUGH

MQ

TOUGH DIGIGEAR

ZAION V

Přívlačový naviják se silnými převody.

Naviják Prorex MQ nabízí optimální navijecí sílu a lehké a odolné tělo díky LT designu. Extra robustní MQ převody jsou bezpečně umístěny v těle navijáku a zajišťují trvale super hladký chod i při vysokém zatížení. Tough Digigear s extra velkým ozubeným kolem navíc nabízí enormní odolnost a dlouhou životnost. Speciální hrana ABS hliníkové cívky na dlouhé hody se stará o malé tření vlasce při náhozu a tím zajišťuje optimální odhozové vlastnosti. Brzdový systém ATD začíná téměř bez odporu a zajišťuje ideální bezpečnost během zdolávání, zejména při použití s tenkými pletenými šňůrami.

Díky mechanismu MagSealed je zabráněno pronikání vody a nečistot přes hřídel a tím se dále zlepšuje ultra hladký chod a dlouhá životnost převodů a celého navijáku.

V závislosti na velikosti se Prorex MQ perfektně hodí na lov okounů ultralehkou přívlačí i těžký lov štik s velkými woblerly do zhruba 23cm.



- LT (Light & Tough)
- Tělo navijáku ZAION V® MQ® Monocoque
- 6 kuličkových ložisek (vč. 1 CRBB®)
- ZAION V® AIR ROTOR®
- TOUGH DIGIGEAR®
- Brzdový systém ATD™
- Křížové navijení vlasce Cross Wrap®
- Kovaná hliníková ABS® cívka na daleké hody
- AIR BAIL®
- Rolnička Twist Buster® II
- Strojově obráběná hliníková šroubovací klička

Vybavení:

Velikost 2000 se dodává s koncovkou kličky ve tvaru I, velikosti 2500 až 4000 s koncovkou kličky ve tvaru T.

| Prod. č. | Velikost | BB CRBB | BB celkem | Návin m/mm | Poměr | Návin cm | Brzda kg | Hmotnost g |
|-----------|----------|---------|-----------|------------|-------|----------|----------|------------|
| 10610-200 | 2000 | 1 | 6 | 150/0.16 | 5.1:1 | 67 | 5.0 | 175 |
| 10610-250 | 2500D | 1 | 6 | 150/0.28 | 5.2:1 | 73 | 10.0 | 195 |
| 10610-255 | 2500-XH | 1 | 6 | 150/0.20 | 6.2:1 | 87 | 10.0 | 195 |
| 10610-300 | 3000D-C | 1 | 6 | 150/0.33 | 5.2:1 | 77 | 10.0 | 205 |
| 10610-305 | 3000-CXH | 1 | 6 | 150/0.23 | 6.2:1 | 93 | 10.0 | 205 |
| 10610-400 | 4000D-C | 1 | 6 | 150/0.37 | 5.2:1 | 82 | 12.0 | 230 |



22 PROREX V LT

PŘÍVLAČOVÝ NAVIJÁK

LT LIGHT TOUGH

ATD
AUTOMATIC DRAG SYSTEM

TOUGH DIGIGEAR

ZAION V

Vysoce robustní a lehký.

Naviják Prorex V LT vás přesvědčí moderním designem a inovativními technologiemi DAIWA. Koncepte LT umožňuje konstrukci velmi lehkých a odolných navijáků – zejména pro přívlač.

Pevné a odolné tělo navijáku vyrobené z materiálu Zaion V zajišťuje umístění Tough Digigear v těle navijáku a tím i stabilně super hladký chod. Air rotor funguje téměř bez počátečního odporu a zaručuje – díky rolničce Twist Buster II – optimální uložení vlasce bez kroucení i při použití s velmi tenkými vlasci. Střední hliníkové cívky jsou perfektní na použití s pletenými šňůrami. Speciální hrana snižuje třecí odpor při nahazování. Brzdňý systém ATD zajišťuje vysoký výkon a startuje téměř bez odporu – ideální pro použití velmi tenkých pletených šňůr.

Vybavení:

Velikosti 1000 až 2500 jsou dodávány s koncovkou klíčky ve tvaru I, velikosti 3000 s koncovkou ve tvaru T a velikosti 4000 s EVA koncovkou klíčky.

- LT (Light & Tough)
- Tělo navijáku ZAION V®
- 6 kuličkových ložisek (vč. 1 CRBB®)
- ZAION V® AIR ROTOR®
- TOUGH DIGIGEAR®
- Infinite Anti-Reverse®
- Brzdňý systém ATD™
- Křížové navijení vlasce Cross Wrap®
- Kovaná hliníková ABS® cívka na daleké hody
- AIR BAIL®
- Rolnička Twist Buster® II
- Strojově obráběná hliníková šroubovací klíčka



| Prod. č. | Velikost | BB CRBB | BB celkem | Návin m/mm | Poměr | Návin cm | Brzda kg | Hmotnost g |
|-----------|----------|---------|-----------|------------|-------|----------|----------|------------|
| 10609-100 | 1000 | 1 | 6 | 150/0.14 | 5.2:1 | 64 | 5.0 | 180 |
| 10609-200 | 2000 | 1 | 6 | 150/0.16 | 5.2:1 | 68 | 5.0 | 185 |
| 10609-250 | 2500-XH | 1 | 6 | 150/0.20 | 6.2:1 | 87 | 10.0 | 205 |
| 10609-300 | 3000-C | 1 | 6 | 150/0.23 | 5.3:1 | 80 | 10.0 | 215 |
| 10609-400 | 4000-C | 1 | 6 | 150/0.28 | 5.2:1 | 82 | 12.0 | 240 |
| 10609-401 | 4000-CXH | 1 | 6 | 150/0.28 | 6.2:1 | 99 | 12.0 | 240 |



24 PROREX X LT

NEW

PŘÍVLAČOVÝ NAVIJÁK

LT LIGHT TOUGH **AIRDRIVE DESIGN** **TOUGH DIGIGEAR**

Prorex X LT – Airdrive Design za špičkovou cenu!

Díky exkluzivnímu designu Airdrive od společnosti DAIWA je nyní řada Prorex X ještě lehčí a pevnější než předchozí série. Nově vyvinutý rotor Airdrive pomáhá snížit celkovou hmotnost a přesouvá těžiště více dozadu - rotor se snadněji otáčí a zlepšuje citlivost a kontakt s nástrahou. Překlapěč Airdrive byl kompletně přepracován tak, že snižuje riziko zamotání vlasce při nahazování. Díky použití středně hlubokých cívek je 24 Prorex X LT speciálně navržen pro použití s tenkými vlasci a šňůrami.

- AIRDRIVE design
- 5 kuličkových ložisek
- AIRDRIVE ROTOR®
- TOUGH DIGIGEAR®
- AIRDRIVE ABS® cívka na daleké hody
- AIRDRIVE BAIL
- Rolnička Twist Buster® III
- Hliníková klička



Vybavení:

Velikost 2000 se dodává s koncovkou kličky ve tvaru I, velikosti 2500 až 4000 s koncovkou kličky ve tvaru T.

| Prod. č. | Velikost | BB celkem | Návin m/mm | Poměr | Návin cm | Brzda kg | Hmotnost g |
|-----------|----------|-----------|------------|-------|----------|----------|------------|
| 10611-200 | 2000 | 5 | 150/0.16 | 5.2:1 | 68 | 5.0 | 195 |
| 10611-250 | 2500 | 5 | 150/0.20 | 5.3:1 | 75 | 10.0 | 215 |
| 10611-300 | 3000-C | 5 | 150/0.23 | 5.3:1 | 80 | 10.0 | 220 |
| 10611-301 | 3000-CXH | 5 | 150/0.23 | 6.2:1 | 93 | 10.0 | 220 |
| 10611-400 | 4000-C | 5 | 150/0.28 | 5.2:1 | 82 | 12.0 | 250 |



PROREX TWS 400 PL-P

NEW

BAITCASTOVÝ NAVIJÁK

TWS
T-Wing System

U.T.Drag
ULTIMATE TOURNAMENT DRAG

Odolný baitcastový naviják!

Prorex TWS velikosti 400 byl speciálně vyvinut pro náročný rybolov s obrovskými nástrahami. Tělo a kryt těla jsou kompletně vyrobeny z hliníku a zabraňují prohýbání při velkém zatížení. Předimenzované zuby převodovky zajišťují dokonalý přenos síly a snadno si poradí s jakkoliv velkými nástrahami. Konstrukce spojky pro velké zatížení zajišťuje, že spojka zůstane v dané poloze i při silových náhozech, a snižuje riziko ztráty nástrah. Délku kličky lze nastavit podle individuálních preferencí od 70mm do 80mm. Tento naviják DAIWA je připraven zvládnout vše, čemu může u vody čelit.



- 7 kuličkových ložisek (vč. 2 CRBB®)
- HYPER TOUGH DIGIGEAR®
- Dvojitý antireverzní systém
- Brzdový systém UTD®
- Jemně nastavitelná brzda s klik-systémem
- Systém T-Wing (TWS™)
- Verze na levou ruku

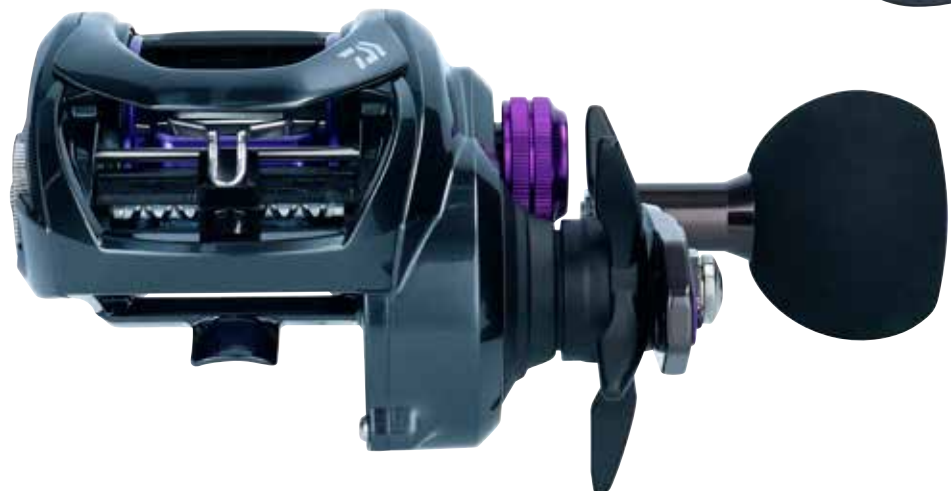

| Prod. č. | Velikost | BB CRBB | BB celkem | Návin m/mm | Poměr | Návin cm | Brzda kg | Hmotnost g |
|-----------|----------|---------|-----------|------------|-------|----------|----------|------------|
| 10606-401 | 400 PL-P | 2 | 7 | 140/0.48 | 5.3:1 | 71 | 12.0 | 345 |



Verze pro levou ruku



PROREX PE SV TW HSL

BAITCASTOVÝ NAVIJÁK

TWS
T-Wing System

UTD Drag
ULTIMATE TOURNAMENT DRAG

Speciální model vyvinutý pro ultra lehký lov okounů s pletenými šňůrami.

Velmi lehký multiplikátor s mělkou SV cívkou, který byl speciálně navržen pro použití tenkých šňůr a velmi malých nástrah. Kvůli malému počátečnímu odporu je vhodný zejména pro lov okounů s nejmenšími nástrahami od přibližně 4.5g. Koncept SV spolehlivě zabraňuje vůli, stačí krátce zastavit cívku palcem, jakmile návnada dosáhne vodní hladiny na konci hodů. Perfektní naviják pro UL přívlač při lovu okounů nebo na pstruhových rybnících.

- 7 kuličkových ložisek (vč. 1 CRBB®)
- Brzdový systém UTD®
- Hvězdicová brzda s click systémem
- Systém T-Wing (TWS™)
- Cívka SV
- Hliníková klička
- Měkká koncovka kličky
- Verze na levou ruku



Verze pro levou ruku

| Prod. č. | Velikost | BB CRBB | BB celkem | Návin m/mm | Poměr | Návin cm | Brzda kg | Hmotnost g |
|-----------|----------|---------|-----------|------------|-------|----------|----------|------------|
| 10605-105 | 100HSL | 1 | 7 | 85/0.23 | 7.1:1 | 75 | 5.0 | 190 |



21 PROREX XR TWS PL

BAITCASTOVÝ NAVIJÁK

**HYPERDRIVE
DESIGN**

UTD Drag
ULTIMATE TOURNAMENT DRAG

TWS
T-Wing System

MagForce

Velké – větší – největší nástrahy!

Naviják Prorex XR TWS 300PL byl speciálně vyvinut pro těžký lov těch největších štik s velkými nástrahami. Nabízí ideální kapacitu cívky pro silné pletené šňůry a – díky tělu velikosti 300 – také optimální vyvážení pro těžké baitcastové pruty.

Koncept Hyper Drive Design obsahuje kombinaci mnoha technických detailů, které z tohoto navijáku dělají opravdového siláka s dlouhou životností. Hyper Drive Digigear nabízí nejnovější technologii týkající se konstrukce převodů a odolnosti. Větší zuby na hnacím kole se starají o vynikající přenos síly a hladký chod. Díky Hyper Double Support je pastorek oboustranně uložen v kuličkovém ložisku, což umožňuje lepší přenos síly při navijení pod velkým zatížením a delší životnost.

Překlapáč Hyper Tough Clutch zabraňuje nechtěnému překlapanutí během náhozu a nabízí dokonalou jistotu při silových hodech. Hliníkový rám Hyper Armed zajišťuje trvalé a odolné uložení převodů v těle navijáku.



- HYPER DRIVE Design
- Konstrukce odolná vůči slané vodě
- 8 kuličkových ložisek CRBB®
- HYPER DRIVE DIGIGEAR®
- Brzdny systém UTD®
- Magnetický brzdny systém Magforce®
- Systém T-Wing (TWS™)
- Hliníková klička
- EVA koncovka kličky
- Verze na levou ruku



| Prod. č. | Velikost | BB CRBB | BB celkem | Návin m/mm | Poměr | Návin cm | Brzda kg | Hmotnost g |
|-----------|----------|---------|-----------|------------|-------|----------|----------|------------|
| 10606-300 | 300PL | 8 | 8 | 230/0.33 | 5.3:1 | 71 | 12.0 | 320 |



Verze pro levou ruku

PROREX
PRUTY





AGS
AIR GUIDE SYSTEM



PROREX AGS SPIN

SVF **AGS**
nanoplus AIR GUIDE SYSTEM

X45 V-JOINT

AIR SENSOR

- Uhlíkový blank SVF® Nanoplus
- Konstrukce uhlíkových vláken X45®
- Spoj V-Joint® Spigot
- Sedlo navijáku DAIWA® Air Sensor
- AGS® uhlíková očka
- Špičkové očko Fuji® SiC

Série přívlačkových a baitcastových prutů z dravcové řady Prorex pro nejvyšší nároky na kvalitu.

Pruty Prorex AGS jsou vybaveny téměř všemi špičkovými prvky moderních exkluzivních technologií stavby prutů DAIWA z Japonska. Tyto pruty zaujmou zejména velmi nízkou hmotností, perfektním vyvážením a velmi rychlou a citlivou akcí.

Řada nabízí různé specializované modely, které splňují nejnovější technické požadavky moderního lovu na umělé nástrahy a poskytují dokonalé vybavení pro téměř každý styl lovu přívlaččí. Materiál SVF Nanoplus vytváří optimální odolnost blanku – použitím technologie Nanoplus se podařilo snížit obsah pryskyřice v blanku, a tím i celkovou hmotnost na minimum, a zároveň se zvýšila pevnost a rychlost blanku.

Blank okamžitě přenáší každý pohyb nástrahy do dlaně a vy budete moci proměnit i velmi krátké a jemné záběry. Konstrukce blanku X45 snižuje točivý moment na minimum a zlepšuje vzdálenost a přesnost nahazování.

Spojka V-joint Spigot zlepšuje křivku ohybu a zajišťuje tak velmi rovnoměrný ohyb při zatížení. Dalším vynikajícím prvkem této řady prutů jsou exkluzivní očka DAIWA AGS vyrobená z karbonu. Tato očka jsou výrazně lehčí než běžná očka a výrazně zlepšují akci a citlivost prutů - lze snadno rozpoznat akci nástrahy a rychlé záběry. Pruty AGS se vyznačují extrémně rychlou akcí s vynikající citlivostí.

Sedlo navijáku Air Sensor se díky ergonomickému tvaru velmi pohodlně drží a umožňuje dlouhodobý rybolov bez únavy. Modely Finesse, Chebujig, Jigspin, Sensor Jig a pruty s vrhací zátěží do 42g jsou vybaveny karbonovou spodní rukojetí pro lepší citlivost.

PROREX AGS SPIN

NEW

PŘÍVLAČOVÝ PRUT | M | MH | H

Navržen pro speciální požadavky moderního lovu na gumové nástrahy a woblery. Lehčí modely AGS s vrhací zátěží do 42g (včetně) jsou vybaveny exkluzivní karbonovou rukojetí, která výrazně zlepšuje citlivost!

Pruty s vrhací zátěží nad 42g jsou vybaveny EVA rukojetí.

| Prod. č. | Délka m | CW g | Akce | Transportní délka cm | Díly | Očka | Hmotnost g |
|-----------|---------|-------|-------------------|----------------------|------|------|------------|
| 11213-240 | 2.40 | 7-32 | extra fast | 126 | 2 | 9 | 115 |
| 11213-270 | 2.70 | 7-32 | extra fast | 141 | 2 | 9 | 140 |
| 11213-241 | 2.40 | 14-42 | extra fast | 126 | 2 | 9 | 125 |
| 11213-271 | 2.70 | 14-42 | extra fast | 141 | 2 | 9 | 140 |
| 11213-250 | 2.50 | 28-70 | extra fast / fast | 134 | 2 | 9 | 145 |



11213-250



11213-240

PROREX AGS FINESSE SPIN

NEW

PŘÍVLAČOVÝ PRUT | UL

Prut Finesse Spin s vrhací zátěží do 10g je ideální pro velmi malé a lehké nástrahy a zejména pro jemný lov okounů, tlušťů a pstruhů. Nabízí mírně progresivnější akci.

| Prod. č. | Délka m | CW g | Akce | Transportní délka cm | Díly | Očka | Hmotnost g |
|-----------|---------|------|------------|----------------------|------|------|------------|
| 11213-205 | 2.05 | 2-10 | extra fast | 103 | 2 | 8 | 85 |

PROREX AGS CHEBUJIG SPIN

NEW

PŘÍVLAČOVÝ PRUT | L

Prut Chebujig s vrhací zátěží 4-15g je vybaven barevnou pevnou uhlíkovou špičkou pro dokonalou indikaci záběru. Tato špička podporuje dlouhé nahazovací vzdálenosti s lehčími zátěžemi a pomáhá reagovat na velmi lehké a rychlé záběry. Speciální progresivní špička napomáhá snadnému pozření nástrahy.

| Prod. č. | Délka m | CW g | Akce | Transportní délka cm | Díly | Očka | Hmotnost g |
|-----------|---------|------|------------|----------------------|------|------|------------|
| 11213-225 | 2.05 | 4-15 | extra fast | 116 | 2 | 10 | 105 |



PROREX AGS JIGSPIN

NEW

PŘÍVLAČOVÝ PRUT | ML

Model Jigspin s extra rychlou špičkou byl vyvinut pro menší gumové a kovové nástrahy, jako jsou jigy, mikro rotačky apod., ale je vhodný i pro lov s menšími woblery.

| Prod. č. | Délka m | CW g | Akce | Transportní délka cm | Díly | Očka | Hmotnost g |
|-----------|---------|------|------------|----------------------|------|------|------------|
| 11213-226 | 2,25 | 7-21 | extra fast | 116 | 2 | 8 | 100 |

PROREX AGS SENSORJIG SPIN

NEW

PŘÍVLAČOVÝ PRUT | ML

Jigový prut Sensor z řady Prorex AGS byl navržen s výkonnou, pevnou špičkou a silnou páteří. Tato akce je ideální pro jigování všech typů gumových nástrah v rozmezí od 5g do 25g a dokonale indikuje strukturu dna a kontakt s rybou.

| Prod. č. | Délka m | CW g | Akce | Transportní délka cm | Díly | Očka | Hmotnost g |
|-----------|---------|------|------------|----------------------|------|------|------------|
| 11213-220 | 2,25 | 5-25 | extra fast | 115 | 2 | 9 | 110 |



11213-220



11214-205



11214-215



11214-230

PROREX AGS BAITCAST

NEW

BAITCASTOVÝ PRUT | L | MH | H | XH

Čtyřmi modely baitcastových prutů řady Prorex AGS pokrývá DAIWA nejdůležitější oblasti moderního BC rybolovu.

Finesse Baitcast s vrhací zátěží do 14g snadno nahazuje všechny běžné menší montáže a jemné nástrahy, ale je výborný také na twitching s malými woblery.

Modely do 80g a 120g jsou speciálně navrženy pro lov štik s velkými XL gumovými nástrahami na mělkých návazcích a jigových hlavičkách a nabízejí o něco delší spodní rukojeť pro snadné ovládání. Špička se při nahazování příjemně ohýbá a silná páteř podporuje dobré zaseknutí háčku. Model s vrhací zátěží do 32g se ideálně hodí pro lov candátů a pelagický lov při rybolovu na mělčině s menšími a lehčími nástrahami. Tento model nabízí karbonovou spodní rukojeť, která bez zpoždění přenáší vibrace do ruky.

| Prod. č. | Délka m | CW g | Akce | Transportní délka cm | Díly | Očka | Hmotnost g |
|-----------|---------|-------|-------------------|----------------------|------|------|------------|
| 11214-205 | 2.05 | 3-14 | extra fast | 103 | 2 | 9 | 100 |
| 11214-215 | 2.15 | 9-32 | extra fast | 116 | 2 | 9 | 115 |
| 11214-230 | 2.30 | 40-80 | extra fast | 119 | 2 | 10 | 160 |
| 11214-240 | 2.40 | 120 | extra fast / fast | 127 | 2 | 10 | 175 |



PROREX XR SPINNING

Nejnovější technologie výroby prémiových prutů. Inovativní a spolehlivé komponenty. Vyladěné blanky a akce – vyvinuté specialisty.

HVF
nanoplus

X45



AIRSENSOR

- Uhlíkový blank HVF® Nanoplus
- Konstrukce uhlíkových vláken X45®
- Spoj V-Joint® Put-over
- Sedlo navijáku DAIWA® Air Sensor
- Alkonitová Fuji® K-očka

Řada Prorex XR nabízí úžasné pruty pro všechny oblasti použití moderní přívlače!

Extrémně tenké a lehké blanky HVF Nanoplus se vyznačují skvělou ovladatelností a umožňují pohodlný lov i při dlouhých vycházkách. Technologie HVF Nanoplus se stará o lehký a dokonale vyvážený prut a vede k velmi rychlé akci. Blank okamžitě přenáší každý kontakt se dnem a i ty nejjemnější záběry přímo do ruky a umožňuje dokonalý kontakt s nástrahou. Aplikace nanočástic v pryskyřici zvyšuje obsah uhlíku na maximum, což umožňuje vyvinout rychlé a lehké pruty s vysokou odolností.

Exkluzivní konstrukce blanku X45 vede k tomu, že blanky jsou dokonale odolné proti kroucení. Po nahození se pruty okamžitě vrací do původní polohy, což umožňuje dlouhé a přesné náhozy. Spoj V-Joint se starají o harmonickou křivku ohybu při zatížení.

Exkluzivní karbonové sedlo navijáku DAIWA Air Sensor je ergonomicky tvarované a výrazně přispívá k příjemné manipulaci s těmito pruty.

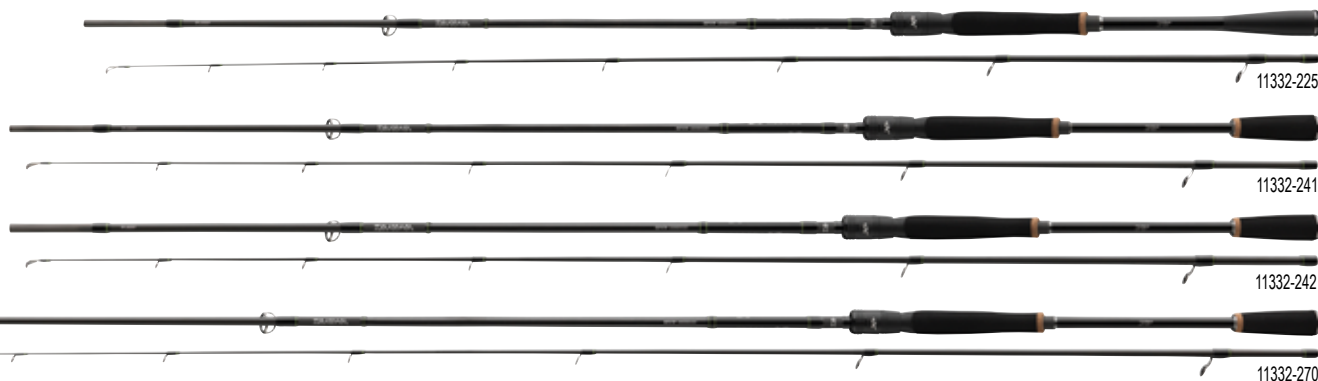

PROREX XR SPIN

PŘÍVLAČOVÝ PRUT | ML | M | MH

Modely s vrhacími zátěžemi od 10-30g do 18-84g se perfektně hodí při použití gumových nástrah na jigové hlavičky nebo twitchbaitů, woblerů či rotaček. V závislosti na vrhací zátěži najdete v této řadě prutů modely pro širokou škálu použití: V tomto případě se jedná o pruty pro lov okounů, tloušťů a pstruhů s malými gumovými nástrahami nebo woblerů pro lov štik a candátů různými technikami.

Pruty s vrhací zátěží do 30g a délce do 2.65m jsou vybaveny exkluzivními rukojetmi s EVA uhlíkových vláken, což poskytuje pohodlnou manipulaci a skvělý kontakt s nástrahou.

Pruty s vyšší vrhací zátěží jsou vybaveny EVA rukojetí, která podporuje vyvážení prutu.

| Prod. č. | Délka m | CW g | Akce | Transportní délka cm | Díly | Očka | Hmotnost g |
|-----------|---------|-------|------------|----------------------|------|------|------------|
| 11332-225 | 2.25 | 10-30 | extra fast | 119 | 2 | 8 | 120 |
| 11332-240 | 2.40 | 10-30 | extra fast | 127 | 2 | 8 | 115 |
| 11332-241 | 2.40 | 15-50 | extra fast | 127 | 2 | 8 | 125 |
| 11332-242 | 2.40 | 18-84 | extra fast | 142 | 2 | 8 | 145 |
| 11332-270 | 2.70 | 5-30 | extra fast | 142 | 2 | 8 | 130 |
| 11332-271 | 2.70 | 15-50 | extra fast | 142 | 2 | 8 | 145 |



XR



PROREX XR CHEBUJIG

PŘÍVLAČOVÝ PRUT | L | PEVNÁ ŠPIČKA

Pruty Chebujig přinášejí neuvěřitelný požitek z lovu okounů a candátů. Tyto pruty jsou určeny pro použití malých a lehkých gumových nástrah na jigové hlavičce nebo pro systém Cheburaska. Pevná špička z uhlíkových vláken se stará o optimální detekci záběru na dlouhé vzdálenosti. Štíhlá, ale přesto robustní špička perfektně pracuje i s velmi lehkými nástrahami a přenáší rychlé záběry až k rukojeti. Díky silné páteři lze háček dobře zaseknout i na velké vzdálenosti.

Pruty jsou osazeny exkluzivní rukojetí z EVA uhlíkových vláken.

| Prod. č. | Délka m | CW g | Akce | Transportní délka cm | Díly | Očka | Hmotnost g |
|-----------|---------|--------|------------|----------------------|------|------|------------|
| 11335-235 | 2.35 | 3.5-12 | extra fast | 122 | 2 | 9 | 115 |
| 11335-265 | 2.65 | 3.5-12 | extra fast | 137 | 2 | 10 | 130 |

PROREX XR FINESSE

PŘÍVLAČOVÝ PRUT | LML | TUBULÁRNÍ ŠPIČKA

Prut Prorex XR Finesse se perfektně hodí k lovu s montážemi Drop Shot, Free, Texas nebo Carolina. Rychlý blank s tubulární špičkou a špičkovou akcí spolehlivě přenáší i velmi jemné útoky opatrných dravců. Tato vlastnost je obzvláště důležitá při použití nástrah jako jsou imitace raků a dalších živočichů.

Prut je osazen exkluzivní rukojetí z EVA uhlíkových vláken.

| Prod. č. | Délka m | CW g | Akce | Transportní délka cm | Díly | Očka | Hmotnost g |
|-----------|---------|------|------------|----------------------|------|------|------------|
| 11335-224 | 2.25 | 5-21 | extra fast | 119 | 2 | 9 | 110 |



PROREX XR ULTRA FAST

PŘÍVLAČOVÝ PRUT | M | MH

Pruty Ultra Fast jsou určeny pro použití s nástrahami, které vytvářejí vysoký tlak, jako jsou chatterbaity, hluboko potápivé anebo velké woblerly a těžké gumové nástrahy. Tyto pruty jsou také správnou volbou pro boj se silnými dravci i v obtížných vodách s drsnými podmínkami, jako jsou potopené stromy, větve nebo rozsáhlé travnaté oblasti. Perfektně se s ním manipuluje také při lovu z lodě.

| Prod. č. | Délka m | CW g | Akce | Transportní délka cm | Díly | Očka | Hmotnost g |
|-----------|---------|-------|------------|----------------------|------|------|------------|
| 11332-226 | 2.25 | 15-50 | ultra fast | 119 | 2 | 8 | 130 |
| 11332-227 | 2.25 | 30-70 | ultra fast | 119 | 2 | 8 | 135 |

PROREX XR FINESSE CASTER

BAITCASTOVÝ PRUT | L | TUBULÁRNÍ ŠPIČKA

Prut Prorex XR Finesse Caster je dokonalým doplňkem k našim ultra moderním lehkým baitcastovým navijákům s SV cívkou. Použití správné kombinace navijáku, prutu a vlasce umožňuje úžasné odhozové vzdálenosti s nástrahami od 5g – ideální pro použití malých shadů a woblerů na candáty a okouny!

Prut je vybaven exkluzivní rukojetí z EVA uhlíkových vláken.

| Prod. č. | Délka m | CW g | Akce | Transportní délka cm | Díly | Očka | Hmotnost g |
|-----------|---------|------|------------|----------------------|------|------|------------|
| 11336-220 | 2.20 | 5-14 | extra fast | 114 | 2 | 10 | 120 |

PROREX XR BAITCAST

BAITCASTOVÝ PRUT | XH | XXH

Model s vrhací zátěží 14-42g představuje perfektní univerzální baitcastový prut – s tímto prutem lze skvěle prezentovat woblerly a téměř všechny druhy gumových nástrah. Ideální volba pro lov candátů, štik a velkých okounů.

Prut o délce 2.40m s vrhací zátěží 40-120g je vhodným společníkem při lovu s velkými nástrahami na velké štiky a candáty. Harmonická akce blanku umožňuje permanentní lov bez únavy a spolehlivě zabraňuje ztrátě ryby během souboje.

| Prod. č. | Délka m | CW g | Akce | Transportní délka cm | Díly | Očka | Hmotnost g |
|-----------|---------|--------|-------------------|----------------------|------|------|------------|
| 11336-210 | 2.10 | 14-42 | extra fast | 111 | 2 | 9 | 145 |
| 11336-245 | 2.40 | 40-120 | extra fast / fast | 127 | 2 | 10 | 165 |



11336-210



11336-190



11336-220



11336-195



PROREX XR VERTICAL BAITCAST

BAITCASTOVÝ PRUT | M

Model Vertical byl optimalizován pro požadavky tohoto konkrétního stylu rybolovu. Silná páteř umožňuje efektivně zaseknout háček i ve velkých hloubkách.

| Prod. č. | Délka m | CW g | Akce | Transportní délka cm | Díly | Očka | Hmotnost g |
|-----------|---------|-------|------------|----------------------|------|------|------------|
| 11336-190 | 1.90 | 14-35 | extra fast | 101 | 2 | 9 | 135 |

PROREX XR JERK BAITCAST

BAITCASTOVÝ PRUT | XH | XXH

Jerkbaitové pruty řady Prorex XR nabízejí základní vlastnosti, které jsou potřebné k agresivní prezentaci velkých a těžkých jerků a k úspěšnému zaseknutí háčku. Tuhý blank okamžitě přenáší pohyby prutu k nástraze a špička se skvěle ohýbá při nahazování, aby bylo dosaženo vynikajících nahazovacích vzdáleností. Díky délkám 1.85m a 1.95m jsou tyto pruty vhodné jak pro lov ze břehu, tak pro lov z lodě.

| Prod. č. | Délka m | CW g | Akce | Transportní délka cm | Díly | Očka | Hmotnost g |
|-----------|---------|--------|------------|----------------------|------|------|------------|
| 11336-185 | 1.85 | 30-80 | fast | 96 | 2 | 9 | 135 |
| 11336-195 | 1.95 | 40-120 | extra fast | 104 | 2 | 9 | 150 |



PROREX X SPINNING



HIGH MODULUS CARBON PLUS



PRECISION ROD COMPONENTS

- Uhlíkový blank HMC+®
- Brading-X rukojeť
- Očka Seaguide®

Akce prutů Prorex X byla přizpůsobena speciálním požadavkům různých moderních technik lovu na přívlač s gumovými i tvrdými nástrahami. Prémiový blank z uhlíkových vláken HMC+ zajišťuje nízkou hmotnost, rychlou akci a enormní silové rezervy. Prémiové spoje umožňují konstrukci velmi tenkého blanku a výrazně tak zlepšují vyvážení. X-wrapy z uhlíkových vláken na povrchu blanku dodávají prutu stabilitu a mimořádný vzhled. Velmi lehká očka Seaguide s keramickými vložkami a speciálními rámy zabraňují zamotání při náhozu a významně přispívají k rychlé akci a skvělému vyvážení prutu. Široká řada prutů Prorex X nabízí odpovídající verze vhodné pro téměř všechny druhy moderní přívlače.

PROREX X JERK BAITCAST

NEW

BAITCASTOVÝ PRUT | XH

Model Prorex X Jerk byl speciálně navržen tak, aby si poradil se středně velkými jerky a dokonce i s těžkými gumovými nástrahami. Blank se při nahazování dokonale ohýbá a dosahuje velmi dobrých nahazovacích vzdáleností. Díky délce 1.85m je tento prut vhodný jak pro lov ze břehu, tak z lodi.

| Prod. č. | Délka m | CW g | Akce | Transportní délka cm | Díly | Očka | Hmotnost g |
|-----------|---------|-------|-------------------|----------------------|------|------|------------|
| 11285-185 | 1.85 | 30-80 | extra fast / fast | 96 | 2 | 9 | 145 |

PROREX X LD CASTER

NEW

BAITCASTOVÝ PRUT | M | MH | H

Baitcastové modely pro dlouhé vzdálenosti řady Prorex X se vyznačují rychlou špičkovou akcí a silnou páteří. To umožňuje využívat výhod delšího prutu pro nahazování s baitcastovým navijákem. S délkou 2.65m je manipulace na břehu výrazně snazší a ve srovnání s kratšími pruty můžete dosáhnout vynikajících nahazovacích vzdáleností, zejména s menšími nástrahami. Progressivní špičková část se během nahazování výborně ohýbá, nabízí citlivé rozpoznání záběru a umožňuje dobré zaseknutí háčku na delší vzdálenost. Dostupné vrhací zátěže pokrývají téměř všechny oblasti použití pro naše cílové ryby, jako je okoun, candát, štika a bolen.

| Prod. č. | Délka m | CW g | Akce | Transportní délka cm | Díly | Očka | Hmotnost g |
|-----------|---------|-------|-------------------|----------------------|------|------|------------|
| 11285-260 | 2.65 | 7-35 | extra fast / fast | 136 | 2 | 11 | 170 |
| 11285-261 | 2.65 | 14-56 | extra fast / fast | 136 | 2 | 11 | 180 |
| 11285-262 | 2.65 | 28-84 | extra fast / fast | 136 | 2 | 11 | 185 |



PROREX X SPIN

PŘÍVLAČOVÝ PRUT | LM-H

Přívlačové pruty Prorex jsou velmi dobře vyvážené a vyznačují se příjemnou ovladatelností. Blank z uhlíkových vláken HMC+ s rychlou akcí a silovými rezervami na páteři umožňuje zvládnout každý souboj s jistotou! Očka Seaguide, prémiová EVA rukojeť a mnoho dalších inovativních komponentů tvoří vysoce atraktivní pruty Prorex X Spin v nižší cenové relaci.

| Prod. č. | Délka m | CW g | Akce | Transportní délka cm | Díly | Očka | Hmotnost g |
|-----------|---------|--------|-------------------|----------------------|------|------|------------|
| 11285-241 | 2.40 | 7-21 | extra fast / fast | 123 | 2 | 8 | 120 |
| 11285-242 | 2.40 | 10-30 | extra fast / fast | 123 | 2 | 8 | 135 |
| 11285-270 | 2.70 | 10-30 | extra fast / fast | 138 | 2 | 8 | 150 |
| 11285-243 | 2.40 | 15-50 | extra fast / fast | 123 | 2 | 7 | 145 |
| 11285-271 | 2.70 | 15-50 | extra fast / fast | 138 | 2 | 8 | 165 |
| 11285-244 | 2.40 | 30-70 | extra fast / fast | 123 | 2 | 7 | 150 |
| 11285-272 | 2.70 | 30-70 | extra fast / fast | 138 | 2 | 8 | 170 |
| 11285-245 | 2.40 | 40-100 | extra fast / fast | 123 | 2 | 7 | 160 |
| 11285-273 | 2.70 | 40-100 | extra fast / fast | 138 | 2 | 8 | 175 |

PROREX X JIGGERSPIN

JIGOVÝ PŘÍVLAČOVÝ PRUT | ML

Extra rychlý přívlačový prut řady Prorex X je perfektní volbou pro lov s lehkými gumovými nástrahami na jigu na okouny, candáty a štiky. Měkká špička umožňuje nabízet optimální citlivost pro vedení nástrahy a zkoumání dna. Tuhá páteř přenáší každý záběr přímo k rukojeti. Použití jigových prutů může výrazně snížit nebezpečí ztráty ryby při lovu s lehkými nástrahami na okouny a candáty. Tento typ prutu je perfektně vyvinut pro použití s malými lehkými woblerly a třpytkami.

| Prod. č. | Délka m | CW g | Akce | Transportní délka cm | Díly | Očka | Hmotnost g |
|-----------|---------|------|------------|----------------------|------|------|------------|
| 11287-245 | 2.40 | 7-28 | extra fast | 123 | 2 | 8 | 140 |
| 11287-275 | 2.70 | 7-28 | extra fast | 138 | 2 | 9 | 150 |



PROREX X LIGHT SPIN

PŘÍVLAČOVÝ PRUT | L

Prorex X Light Spin je perfektní parták pro lov s lehkými třpytkami, malými woblerly nebo gumovými nástrahami u potoka. Rychlý blank s citlivou špičkou umožňuje přesné náhozy a skvělou prezentaci nástrahy i za obtížných podmínek a v nerovném terénu. Během zdolávání nabízí páteř dostatek silových rezerv, aby udržela bojovou rybu mimo překážky a dokonale absorbovala silné výpady a výskoky. Pruty jsou vybaveny originálním sedlem navijáku Fuji Skeleton.

| Prod. č. | Délka m | CW g | Akce | Transportní délka cm | Díly | Očka | Hmotnost g |
|-----------|---------|------|------|----------------------|------|------|------------|
| 11285-195 | 1.95 | 4-15 | fast | 100 | 2 | 8 | 95 |
| 11285-205 | 2.05 | 5-20 | fast | 105 | 2 | 8 | 100 |

PROREX X SENSOR SPIN

PŘÍVLAČOVÝ PRUT | UL | L | ML

Modely Sensor Spin byly navrženy pro lehký a ultralehký lov s gumovými nástrahami a woblerly. Tyto druhy rybolovu získávají na popularitě a jsou velmi úspěšné na okouny a candáty. Malé gumové nástrahy na systému Flexi Jig, mini woblerly a malé třpytky lze přesně nahodit na velké vzdálenosti.

Rychlý blank při zdolávání skvěle absorbuje silné výpady zdolávaných ryb, zaručuje maximální zábavu a snižuje nebezpečí ztráty ryby na minimum.

Pruty jsou vybaveny originálním sedlem navijáku Fuji Skeleton.

| Prod. č. | Délka m | CW g | Akce | Transportní délka cm | Díly | Očka | Hmotnost g |
|-----------|---------|------|------|----------------------|------|------|------------|
| 11284-210 | 2.10 | 1-7 | fast | 108 | 2 | 9 | 95 |
| 11284-230 | 2.30 | 1-7 | fast | 117 | 2 | 9 | 105 |
| 11284-270 | 2.70 | 1-7 | fast | 139 | 2 | 10 | 120 |
| 11284-211 | 2.10 | 2-10 | fast | 108 | 2 | 9 | 100 |
| 11284-231 | 2.30 | 2-10 | fast | 117 | 2 | 9 | 110 |
| 11284-271 | 2.70 | 2-10 | fast | 139 | 2 | 10 | 130 |
| 11284-212 | 2.10 | 3-15 | fast | 108 | 2 | 9 | 105 |
| 11284-232 | 2.30 | 3-15 | fast | 117 | 2 | 9 | 120 |
| 11284-272 | 2.70 | 3-15 | fast | 139 | 2 | 10 | 135 |

PROREX X DROPSHOT

PŘÍVLAČOVÝ PRUT | ML

Pruty Prorex X Dropshot lze snadno identifikovat podle velmi rychlé špičkové akce. Díky citlivé špičce z uhlíkových vláken lze detekovat i nejmenší záběry. Tuhá páteř přenáší záběr přímo k rukojeti. S délkou 2.40m je tento prut vhodný pro lov ze břehu i z lodi.

| Prod. č. | Délka m | CW g | Akce | Transportní délka cm | Díly | Očka | Hmotnost g |
|-----------|---------|------|------|----------------------|------|------|------------|
| 11287-240 | 2.40 | 5-21 | fast | 123 | 2 | 9 | 120 |



PROREX X EXTRA FAST SPIN

PŘÍVLAČOVÝ PRUT | MH | H

Modely Extra Fast řady Prorex X byly vyvinuty pro lov s těžkými nástrahami, které vytvářejí pod vodou velký tlak – Chatterbaity, hluboce se potápějící Crankbaity a velké shady lze s těmito pruty perfektně vést i za obtížných rybolovných podmínek. V silně zarostlých vodách i ve vodách s velkým množstvím potopených větví a stromů mohou modely Extra Fast nést trumf. S velkými rybami lze bojovat nekompromisně a držet je stranou od překážek.

| Prod. č. | Délka m | CW g | Akce | Transportní délka cm | Díly | Očka | Hmotnost g |
|-----------|---------|-------|------------|----------------------|------|------|------------|
| 11286-205 | 2.05 | 20-60 | ultra fast | 105 | 2 | 8 | 135 |
| 11286-225 | 2.25 | 20-60 | ultra fast | 115 | 2 | 8 | 145 |
| 11286-206 | 2.05 | 30-90 | ultra fast | 105 | 2 | 8 | 140 |
| 11286-226 | 2.25 | 30-90 | ultra fast | 115 | 2 | 8 | 155 |

PROREX X BAITCAST

BAITCASTOVÝ PRUT | H

Model Baitcast s délkou 2.35m a vrhací zátěží až 84g umožňuje použití různých typů nástrah pro lov štik a candátů. Dobře vyvážený blank se perfektně zatěžuje při náhozu a umožňuje tak enormně daleké hody. Nástrahy jako hluboce se potápějící Crankbaity, velké woblery a středně těžké až těžké gumové nástrahy lze stahovat plynule nebo s agresivním šhubáním, aniž by došlo k přetížení prutu nebo ke ztrátě kontroly nad nástrahou.

| Prod. č. | Délka m | CW g | Akce | Transportní délka cm | Díly | Očka | Hmotnost g |
|-----------|---------|------|------------|----------------------|------|------|------------|
| 11285-235 | 2.35 | -84 | extra fast | 120 | 2 | 10 | 145 |

PROREX X TROLL & BOARD

TROLLINGOVÝ PRUT | H

Speciální pruty pro moderní trolling s i bez sideplaneru.

Špičková akce prutů Prorex X Troll & Board dokonale tlumí vlny a zabraňuje tak nechtěné aktivaci sideplaneru. Během zdolávání nabízí výkonná páteř dostatek silových rezerv pro nekompromisní boj s největšími dravci z pomalu jedoucího nebo plovoucího člunu.

Tento prut se samozřejmě perfektně hodí i pro prezentaci velkých trollingových nástrah bez sideplaneru. Délka prutu 2.70m zajišťuje dostatečnou vzdálenost od lodi a umožňuje snadnou manipulaci na palubě.

Pruty jsou vybaveny jednodílnou EVA rukojetí a originálním sedlem navijáku Fuji DPS.

| Prod. č. | Délka m | CW g | Akce | Transportní délka cm | Díly | Očka | Hmotnost g |
|-----------|---------|------|-------------|----------------------|------|------|------------|
| 11287-246 | 2.40 | -135 | medium fast | 123 | 2 | 8 | 200 |
| 11287-276 | 2.70 | -135 | medium fast | 138 | 2 | 9 | 225 |

PROREX X VERTICAL BAITCAST

BAITCASTOVÝ PRUT | M

Extrémně lehký, velmi dobře vyvážený a výkonný blank prutu Vertical Baitcast zajišťuje rybaření bez únavy po celé hodiny. Inovativní baitcastové sedlo navijáku je velmi praktické a přispívá k optimální citlivosti při rybaření.

Silná špičková akce prutu zaručuje ideální ovládnutí nástrahy a efektivní zaseknutí háčku i ve velkých hloubkách.

| Prod. č. | Délka m | CW g | Akce | Transportní délka cm | Díly | Očka | Hmotnost g |
|-----------|---------|------|------|----------------------|------|------|------------|
| 11285-196 | 1.95 | 8-35 | fast | 100 | 2 | 9 | 150 |



PROREX S SPINNING

- Uhlíkový blank HMC+®
- Špičková EVA rukojeť
- Ergonomické šroubovací sedlo navijáku
- Očka Seaguide®

HMC+
HIGH MODULUS CARBON PLUS

Seaguide
PRECISION ROD COMPONENTS



11282-210

11283-210

PROREX S SPIN

NEW

PŘÍVLAČOVÝ PRUT | L-XH

Řada Prorex S Spin & Baitcast nabízí širokou škálu specializovaných prutů na dravce. Najdete v ní vhodný prut pro téměř každý způsob lovu na umělé nástrahy. Velmi dobře vyvážené a štíhlé blanky vyrobené z HMC+ uhlíku poskytují rychlou akci a přímo přenášejí kontakt se dnem, nástrahou a rybou přímo k rukojeti. Ergonomicky tvarované sedlo navijáku s bočními šterbinami umožňuje přímý kontakt s blankem a pohodlně se drží i při dlouhém rybolovu.

Model Solid Spin s vrhací zátěží 4-18g je vybaven citlivou uhlíkovou špičkou a dokonale indikuje i opatrné záběry okounů, candátů apod. – ideální při lovu na lehké montáže nebo velmi malé gumové nástrahy.

Model Finesse s vrhací zátěží do 14g je určen pro malé a lehké nástrahy pro lov okounů, pstruhů a tlušťů. Tento prut si poradí i s malými twitchbaity a zaručuje spoustu zábavy!

Pruty řady Prorex S jsou osazeny vysoce kvalitními očky Seaguide LS a nabízejí vynikající poměr ceny a kvality!

| Prod. č. | Délka m | CW g | Akce | Transportní délka cm | Díly | Očka | Hmotnost g |
|-----------|---------|--------|-------------------|----------------------|------|------|------------|
| 11282-215 | 2.15 | 3-14 | extra fast / fast | 111 | 2 | 9 | 110 |
| 11282-220 | 2.20 | 5-18 | extra fast / fast | 113 | 2 | 9 | 115 |
| 11282-210 | 2.10 | 5-21 | extra fast / fast | 108 | 2 | 8 | 115 |
| 11282-240 | 2.40 | 5-21 | extra fast / fast | 123 | 2 | 8 | 120 |
| 11282-241 | 2.40 | 10-30 | extra fast / fast | 123 | 2 | 8 | 125 |
| 11282-242 | 2.40 | 15-50 | extra fast / fast | 123 | 2 | 7 | 145 |
| 11282-243 | 2.40 | 30-70 | extra fast / fast | 123 | 2 | 7 | 150 |
| 11282-244 | 2.40 | 40-90 | extra fast / fast | 123 | 2 | 7 | 160 |
| 11282-245 | 2.40 | 50-110 | extra fast / fast | 123 | 2 | 7 | 170 |
| 11282-270 | 2.70 | 5-30 | extra fast / fast | 139 | 2 | 8 | 150 |
| 11282-271 | 2.70 | 15-50 | extra fast / fast | 139 | 2 | 8 | 165 |
| 11282-272 | 2.70 | 30-70 | extra fast / fast | 139 | 2 | 8 | 170 |
| 11282-273 | 2.70 | 50-110 | extra fast / fast | 139 | 2 | 8 | 185 |
| 11282-290 | 2.90 | 20-60 | extra fast / fast | 149 | 2 | 9 | 180 |



PROREX S BAITCAST

NEW

BAITCASTOVÝ PRUT | L | ML | M | MH

Řada baitcastových prutů Prorex S neponechává nic náhodě a nabízí ten správný model pro téměř všechny běžné dravce a styly rybolovu. Dva parabolické modely Crank s vrhací zátěží 4-18g a 7-28g jsou vhodné zejména pro nástrahy vytvářející silný odpor ve vodě, jako jsou hlubinné woblery a chatterbaity.

Řada Prorex S je vybavena vysoce kvalitními očky Seaguide LS a nabízí vynikající poměr ceny a kvality!

| Prod. č. | Délka m | CW g | Akce | Transportní délka cm | Díly | Očka | Hmotnost g |
|-----------|---------|-------|-------------------|----------------------|------|------|------------|
| 11283-205 | 2.05 | 5-14 | extra fast / fast | 106 | 2 | 9 | 120 |
| 11283-210 | 2.10 | 14-42 | extra fast / fast | 108 | 2 | 9 | 135 |
| 11283-225 | 2.25 | 30-70 | extra fast / fast | 116 | 2 | 10 | 145 |
| 11283-211 | 2.10 | 4-18 | progressive | 110 | 2 | 9 | 150 |
| 11283-212 | 2.10 | 7-28 | progressive | 110 | 2 | 9 | 175 |



PROREX UL FINESSE BRAID

PLETENÁ ŠŤŮRA | CHARTREUSE

Spletenou šňůrou Prorex UL Finesse Braid nabízí DAIWA velmi tenkou šňůru, vyrobenou v Japonsku, která vykazuje skvělé vlastnosti ultralehké a jemné přívlači. Tato excelentní šňůra se dobře hodí na lov, s extrémně malými nástrahami, na okouny, tlouště a pstruhy. Průměr, uvedený na cívce o návinu 135m, je deklarovaný dle japonských specifikací (mm se neuvádějí!). Japonská PE specifikace.

- Vysoká nosnost v uzlu
- Vysoká odolnost proti oděru
- Vyrobeno v Japonsku



| Prod. č. | Barva | Návin m | PE PE č. | Nosnost kg | Nosnost lb |
|-----------|------------|---------|----------|------------|------------|
| 12996-002 | chartreuse | 135 | 0.25 | 1.80 | 3.9 |
| 12996-003 | chartreuse | 135 | 0.3 | 2.10 | 4.7 |
| 12996-004 | chartreuse | 135 | 0.4 | 2.80 | 6.0 |
| 12996-006 | chartreuse | 135 | 0.6 | 4.30 | 9.4 |



- Potápivý
- Vysoká odolnost proti oděru
- Nízká průtažnost
- Pod vodou téměř neviditelný
- Velmi vysoká poddajnost
- Vyrobeno v Japonsku



PROREX FLUOROCARBON SUPER SOFT

NÁVAZCOVÝ VLASEC | ČIRÁ

Tento nový návazcový materiál Prorex je vyroben v Japonsku a má vysokou odolnost proti oděru, zároveň ale zůstává velmi flexibilní. Skvělý návazcový materiál pro lov ve sladké i slané vodě. Tento návazcový materiál z řady Prorex vyniká svým skvělým poměrem cena/výkon.

| Prod. č. | Barva | Návin m | Ø mm | Nosnost kg | Nosnost lb |
|-----------|-------|---------|------|------------|------------|
| 12995-014 | clear | 50 | 0.14 | 1.70 | 3.7 |
| 12995-016 | clear | 50 | 0.16 | 2.00 | 4.4 |
| 12995-018 | clear | 50 | 0.18 | 2.50 | 5.5 |
| 12995-020 | clear | 50 | 0.20 | 2.90 | 6.4 |
| 12995-023 | clear | 50 | 0.23 | 4.00 | 8.8 |
| 12995-026 | clear | 50 | 0.26 | 4.80 | 10.6 |
| 12995-030 | clear | 50 | 0.30 | 6.80 | 15.0 |
| 12995-033 | clear | 50 | 0.33 | 7.40 | 16.3 |
| 12995-036 | clear | 50 | 0.36 | 9.30 | 20.5 |
| 12995-040 | clear | 40 | 0.40 | 10.40 | 22.9 |
| 12995-045 | clear | 28 | 0.45 | 12.80 | 28.2 |
| 12995-050 | clear | 21 | 0.50 | 14.60 | 32.2 |
| 12995-055 | clear | 17 | 0.55 | 16.40 | 36.2 |
| 12995-060 | clear | 15 | 0.60 | 20.40 | 45.0 |
| 12995-070 | clear | 15 | 0.70 | 24.60 | 54.2 |
| 12995-080 | clear | 15 | 0.80 | 29.20 | 64.4 |
| 12995-090 | clear | 15 | 0.90 | 36.00 | 79.4 |
| 12995-100 | clear | 15 | 1.00 | 45.00 | 99.2 |



PROREX CHIBI FUKU FUKU CRANK

NEW

CRANKBAIT

Malý a drobný bratříček nástrahy Fuku 1 z řady Prorex. Tato nástraha se dokonale hodí k lovu okounů a candátů a rychle se potápí do hloubky až 1m. Díky dlouhé potápivé lopatce se tato nástraha aktivně vyhýbá zachycení o překážky. V kombinaci s vysokým vztlakem lze tuto nástrahu snadno použít k lovu kolem podvodních skal a útesů – nástraha rychle stoupá k hladině při volném vlnění a nevázne. Unikátní konstrukce těla zabraňuje zamotání háček.



- Kategorie: mini crankbait
- Háčky: 2 SaqSas trojháčky
- Potápivost: plovoucí
- Typ ponoru: mělce potápivý
- Hloubka ponoru: cca 1.0-1.5m

| Prod. č. | Barva | Délka mm | Hmotnost g | Obsah ks |
|-----------|-----------------------|----------|------------|----------|
| 15263-401 | ghost yellow ayu | 41 | 6.5 | 1 |
| 15263-402 | chrome wakasagi | 41 | 6.5 | 1 |
| 15263-403 | firetiger | 41 | 6.5 | 1 |
| 15263-404 | special chartreuse | 41 | 6.5 | 1 |
| 15263-405 | gizzard shad | 41 | 6.5 | 1 |
| 15263-406 | yummi | 41 | 6.5 | 1 |
| 15263-407 | black gold | 41 | 6.5 | 1 |
| 15263-408 | spawn ayu | 41 | 6.5 | 1 |
| 15263-409 | blue tiger | 41 | 6.5 | 1 |
| 15263-410 | ghost purple wakasagi | 41 | 6.5 | 1 |
| 15263-411 | special shiner | 41 | 6.5 | 1 |
| 15263-412 | blue perch | 41 | 6.5 | 1 |



PROREX CHINING BUG 55F

NEW

POPPER | PLOVOUCÍ | POVRCHOVÝ

Extra malý plovoucí popper na okouny a boleny s jedinečnou možností přizpůsobení. Díky svému kompaktnímu tvaru a konstrukci dosahuje Prorex Chining Bug dlouhých nahazovacích vzdáleností a vyvolává vynikající frekvenci záběru zejména technikou „walk-the-dog“. Malé tělo v kombinaci se silikonovými nožkami v zadní části vytváří siluetu brouka, která provokuje dravce k záběru. Integrovaný systém „3-Eye“ v zadní části umožňuje dodatečné použití silikonových suknic a přizpůsobení těžiště změnou umístění zadního trojháčku do 3 různých poloh. Perfektně se tak přizpůsobí jak na klidné, tak na proudné vodě.

| Prod. č. | Barva | Délka mm | Hmotnost g | Obsah ks |
|-----------|---------------------|----------|------------|----------|
| 15265-701 | eagle red berry | 70 | 12.9 | 1 |
| 15265-702 | green gold red tail | 70 | 12.9 | 1 |



- Kategorie: popper
- Háčky: 2 SaqSas trojháčky
- Potápivost: plovoucí
- Typ ponoru: povrchový



PROREX FUKU 1 CRANK

NEW

CRANKBAIT

Tato klasická a kompaktně navržená woblerová nástraha z rodiny Prorex se okamžitě potápí do hloubky (až 1m) a poskytuje silnou kmitavou a valivou akci - dokonale se hodí pro pomalé navíjení! Díky vztlaku a speciálnímu designu, který minimalizuje riziko uváznutí, je tato nástraha vhodná také pro lov těsně kolem podvodních překážek - po dotyku nástraha okamžitě vyskočí při volném vlnění a nevázne. Díky speciální konstrukci těla se háčky nezamotávají, přestože jsou umístěny blízko sebe. Skutečně výkonný nástroj pro lov okounů, candátů a štik. Tichá konstrukce.



- Kategorie: crankbait
- Háčky: 2 SaqSas trojháčky
- Potápivost: plovoucí
- Typ ponoru: středně potápivý
- Hloubka ponoru: cca 1.0-1.5m

| Prod. č. | Barva | Délka mm | Hmotnost g | Obsah ks |
|-----------|-----------------------|----------|------------|----------|
| 15262-501 | ghost yellow ayu | 55 | 14.5 | 1 |
| 15262-502 | chrome wakasagi | 55 | 14.5 | 1 |
| 15262-503 | firetiger | 55 | 14.5 | 1 |
| 15262-504 | special chartreuse | 55 | 14.5 | 1 |
| 15262-505 | gizzard shad | 55 | 14.5 | 1 |
| 15262-506 | yummi | 55 | 14.5 | 1 |
| 15262-507 | black gold | 55 | 14.5 | 1 |
| 15262-508 | spawn ayu | 55 | 14.5 | 1 |
| 15262-509 | blue tiger | 55 | 14.5 | 1 |
| 15262-510 | ghost purple wakasagi | 55 | 14.5 | 1 |
| 15262-511 | special shiner | 55 | 14.5 | 1 |
| 15262-512 | blue perch | 55 | 14.5 | 1 |



ghost yellow ayu



chrome wakasagi



firetiger



special chartreuse



gizzard shad



yummi



black gold



spawn ayu



blue tiger



ghost purple wakasagi



special shiner



blue perch



PROREX FUKU ZERO CRANK

NEW

CRANKBAIT

Tento plovoucí, kompaktně navržený wobler řady Prorex byl speciálně navržen pro lov nad travinami nebo ve velmi mělkých vodách. Zero (0) Crank se pohybuje po povrchové vrstvě vody a poskytuje ohromující záběry na hladině. Perfektně se hodí pro situace, když se traviny zvedají blízko k hladině a nelze použít standardní nástrahy, a pro lov mezi lekninovými poli. Lehké zvukové chrastítko umístěné v horní části těla vytváří dodatečnou atraktivitu a upoutává pozornost. Díky kompaktnímu tvaru těla lze s touto nástrahou přesně nahazovat i na velké vzdálenosti a poskytuje vynikající valivou akci připomínající pohyb hada.

- Kategorie: crankbait
- Háčky: 2 SaqSas trojháčky
- Potápivost: plovoucí
- Typ ponoru: povrchový



| Prod. č. | Barva | Délka mm | Hmotnost g | Obsah ks |
|-----------|-----------------------|----------|------------|----------|
| 15261-501 | ghost yellow ayu | 54 | 14.0 | 1 |
| 15261-502 | chrome wakasagi | 54 | 14.0 | 1 |
| 15261-503 | firetiger | 54 | 14.0 | 1 |
| 15261-504 | special chartreuse | 54 | 14.0 | 1 |
| 15261-505 | gizzard shad | 54 | 14.0 | 1 |
| 15261-506 | yummi | 54 | 14.0 | 1 |
| 15261-507 | black gold | 54 | 14.0 | 1 |
| 15261-508 | spawn ayu | 54 | 14.0 | 1 |
| 15261-509 | blue tiger | 54 | 14.0 | 1 |
| 15261-510 | ghost purple wakasagi | 54 | 14.0 | 1 |
| 15261-511 | special shiner | 54 | 14.0 | 1 |
| 15261-512 | blue perch | 54 | 14.0 | 1 |



ghost yellow ayu

firetiger

gizzard shad

black gold

blue tiger

special shiner



chrome wakasagi

special chartreuse

yummi

spawn ayu

ghost purple wakasagi

blue perch

PROREX FUKU HAYATE CRANK

CRANKBAIT

Plovoucí hluboko potápivá nástraha Prorex z retro řady Fuku z Japonska se potápí až do hloubky 2m. Fuku Hayate je speciálně navržen k lovu velkých okounů a candátů a vyniká silnou valivou akcí. Nástraha se okamžitě potápí do požadované hloubky a ve vodě má malý odpor – ideální pro použití lehkého náčiní. Polotichá konstrukce poskytuje díky vnitřnímu vyvažovacímu závaží jen velmi lehký a nepatrný chrastivý zvuk, který zvyšuje počet záběrů v silně prochytávaných vodách.

| Prod. č. | Barva | Délka mm | Hmotnost g | Obsah ks |
|-----------|-----------------------|----------|------------|----------|
| 15260-501 | ghost yellow ayu | 55 | 7.0 | 1 |
| 15260-502 | chrome wakasagi | 55 | 7.0 | 1 |
| 15260-503 | firetiger | 55 | 7.0 | 1 |
| 15260-504 | special chartreuse | 55 | 7.0 | 1 |
| 15260-505 | gizzard shad | 55 | 7.0 | 1 |
| 15260-506 | yummi | 55 | 7.0 | 1 |
| 15260-507 | black gold | 55 | 7.0 | 1 |
| 15260-508 | spawn ayu | 55 | 7.0 | 1 |
| 15260-509 | blue tiger | 55 | 7.0 | 1 |
| 15260-510 | ghost purple wakasagi | 55 | 7.0 | 1 |
| 15260-511 | special shiner | 55 | 7.0 | 1 |
| 15260-512 | blue perch | 55 | 7.0 | 1 |



- Kategorie: crankbait
- Háčky: 2 SaqSas trojháčky
- Potápivost: plovoucí
- Typ ponoru: středně potápivý
- Hloubka ponoru: cca 1.5-2.0m



PROREX SWIFT CRANK 250

NEW

CRANKBAIT

Deep Diver z nejnovější řady Prorex dosahuje hloubky až 2.5m. Perfektně se hodí pro lov v blízkosti dna nebo pro otukávání dna. Konstrukce potápivého rtu je vybavena speciálním „Centre Bone Design“ – nabízí zvýšenou pevnostní plochu uprostřed rtu a tenčí konstrukci na okrajích, což zlepšuje pevnost pro častý kontakt se dnem a umožňuje rychlejší reakci nástrahy na šknutí a trhnutí špičkou prutu. Vyvažovací zátěž v zadní části těla podporuje dlouhé nahazovací vzdálenosti a je fixována magnetem uvnitř těla při navijení, aby zajistila konstantní a stabilní chod. Díky velikosti těla 70mm je tato nástraha skutečně univerzální nástrahou určenou především k lovu okounů a candátů, ale hravě zvládne i lehčí lov štik.

LEAD FREE



- Háčky: 2 SaqSas trojháčky
- Potápivost: plovoucí
- Typ ponoru: středně potápivý
- Hloubka ponoru: až cca 2.5m

| Prod. č. | Barva | Délka mm | Hmotnost g | Obsah ks |
|-----------|-----------------------|----------|------------|----------|
| 15264-701 | ghost yellow ayu | 70 | 12.9 | 1 |
| 15264-702 | chrome wakasagi | 70 | 12.9 | 1 |
| 15264-703 | firetiger | 70 | 12.9 | 1 |
| 15264-704 | special chartreuse | 70 | 12.9 | 1 |
| 15264-705 | gizzard shad | 70 | 12.9 | 1 |
| 15264-706 | yummi | 70 | 12.9 | 1 |
| 15264-707 | black gold | 70 | 12.9 | 1 |
| 15264-708 | spawn ayu | 70 | 12.9 | 1 |
| 15264-709 | blue tiger | 70 | 12.9 | 1 |
| 15264-710 | ghost purple wakasagi | 70 | 12.9 | 1 |
| 15264-711 | special shiner | 70 | 12.9 | 1 |
| 15264-712 | blue perch | 70 | 12.9 | 1 |



ghost yellow ayu



chrome wakasagi



firetiger



special chartreuse



gizzard shad



yummi



black gold



spawn ayu



blue tiger



ghost purple wakasagi



special shiner



blue perch



DUCKFIN

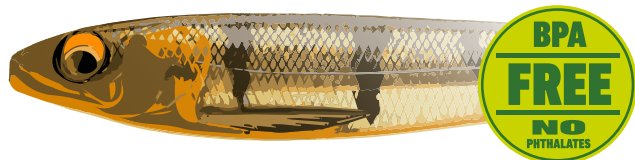

PROREX DUCKFIN SHAD SET

Nabízíme úspěšně a oblíbené originální nástrahy DAIWA DuckFin Shad také jako sadu osvědčených barev.

Spolu s našimi týmovými rybáři jsme vybrali barevné kombinace, které obvykle vždy bodují. K dispozici sada Nature pro čistou vodu a náročné dny, sada UV pro kalnou vodu a sada UV & Nature pro každou situaci.

Bez ftalátů!

Nástrahy Prorex Duckfin Shad jsou k dispozici jako sady v následujících barevných variantách:

- Nature Mix (gold perch, dirty roach, pearl mother) UV Mix (UV green chartreuse, UV chartreuse, UV pearl) UV & Nature Mix (chiayu, UV pearl, burning perch)

PROREX DUCKFIN SHAD | NATURE SET

SORTIMENT GUMOVÝCH NÁSTRAH



Size: **6.0cm (2.5")** Color: Gold Perch x 3 Pearl Mother x 3 Dirty Roach x 3 **9 pcs.**

Size: **9.0cm (3.5")** Color: Gold Perch x 2 Pearl Mother x 3 Dirty Roach x 2 **7 pcs.**

Size: **12.5cm (5")** Color: Gold Perch x 2 Pearl Mother x 1 Dirty Roach x 2 **5 pcs.**



PROREX DUCKFIN SHAD | UV SET

SORTIMENT GUMOVÝCH NÁSTRAH



Size: **6.0cm (2.5")** Color: UV Green Chartreuse x 3 UV Pearl x 3 UV Chartreuse x 3 **9 pcs.**

Size: **9.0cm (3.5")** Color: UV Green Chartreuse x 2 UV Pearl x 3 UV Chartreuse x 2 **7 pcs.**

Size: **12.5cm (5")** Color: UV Green Chartreuse x 2 UV Pearl x 1 UV Chartreuse x 2 **5 pcs.**



PROREX DUCKFIN SHAD | UV & NATURE SET

SORTIMENT GUMOVÝCH NÁSTRAH



Size: **6.0cm (2.5")** Color: Chiayu x 3 Burning Perch x 3 UV Pearl x 3 **9 pcs.**

Size: **9.0cm (3.5")** Color: Chiayu x 2 Burning Perch x 3 UV Pearl x 2 **7 pcs.**

Size: **12.5cm (5")** Color: Chiayu x 2 Burning Perch x 1 UV Pearl x 2 **5 pcs.**



| Prod. č. | Délka cm | Obsah setu ks |
|-----------|----------|---------------|
| 15142-600 | 6.0 | 9 |
| 15142-900 | 9.0 | 7 |
| 15142-100 | 12.5 | 5 |

| Prod. č. | Délka cm | Obsah setu ks |
|-----------|----------|---------------|
| 15142-601 | 6.0 | 9 |
| 15142-901 | 9.0 | 7 |
| 15142-101 | 12.5 | 5 |

| Prod. č. | Délka cm | Obsah setu ks |
|-----------|----------|---------------|
| 15142-602 | 6.0 | 9 |
| 15142-902 | 9.0 | 7 |
| 15142-102 | 12.5 | 5 |



LAZY SHAD

PROREX LAZY SHAD

Lazy Shad z řady Prorex byl vyvinut společně se skandinávským týmem DAIWA Scandinavia. Tato nástraha funguje i při nízké rychlosti, a proto se dokonale hodí pro použití s mělkými návazci. Vysoký profil spolu s velkým pádlovitým ocasem vyvolává silné lemování. Tato návnada již byla špičkou na některých štikových soutěžích ve Skandinávii! 16cm verze je také perfektně vhodná pro cílený lov velkých candátů!

PROREX LAZY SHAD | 160MM

SHAD

| Prod. č. | Barva | Délka cm | Hmotnost g | Obsah ks |
|-----------|---------------------|----------|------------|----------|
| 15225-102 | olive roach UV | 16.0 | 54.0 | 1 |
| 15225-104 | motor oil burbot UV | 16.0 | 54.0 | 1 |
| 15225-105 | magic green | 16.0 | 54.0 | 1 |
| 15225-107 | ghost golden perch | 16.0 | 54.0 | 1 |
| 15225-109 | ayu | 16.0 | 54.0 | 1 |
| 15225-110 | natural perch | 16.0 | 54.0 | 1 |
| 15225-112 | headlight | 16.0 | 54.0 | 1 |
| 15225-113 | UV pink belly | 16.0 | 54.0 | 1 |
| 15225-119 | pearl yellow | 16.0 | 54.0 | 1 |

PROREX LAZY SHAD | 200MM

SHAD

| Prod. č. | Barva | Délka cm | Hmotnost g | Obsah ks |
|-----------|---------------------|----------|------------|----------|
| 15225-002 | olive roach UV | 20.0 | 85.0 | 1 |
| 15225-004 | motor oil burbot UV | 20.0 | 85.0 | 1 |
| 15225-005 | magic green | 20.0 | 85.0 | 1 |
| 15225-007 | ghost golden perch | 20.0 | 85.0 | 1 |
| 15225-009 | ayu | 20.0 | 85.0 | 1 |
| 15225-010 | natural perch | 20.0 | 85.0 | 1 |
| 15225-012 | headlight | 20.0 | 85.0 | 1 |
| 15225-013 | UV pink belly | 20.0 | 85.0 | 1 |
| 15225-019 | pearl yellow | 20.0 | 85.0 | 1 |



PROREX TG SPIN JIG NEW

Tento drobný Prorex Spin Jig vyrobený společností DAIWA byl speciálně navržen pro lov okounů. Díky kompaktnímu tělu dosahuje tato nástraha obrovských nahazovacích vzdáleností a okamžitě klesá do požadované hloubky. Během navijení můžete cítit vibrace až v rukojeti prutu. Má silně vibrující lopatku Colorado na zadním konci a akci ze strany na stranu. Speciální konstrukce a umístění háčku téměř zcela eliminuje zamotání nástrahy během nahazování a klesání.

14g verze je vyrobena z wolframu, 21g verze je vyrobena ze zinku a také poskytuje dobré výsledky při lovu štik a bolenů.

- **Kategorie:** jig spinnerbait
- **Háček:** trojháček
- **Potápivost:** rychle potápivá



PROREX TG SPIN JIG NEW

JIG SPINNERBAIT

| Prod. č. | Barva | Barva (Lopatka) | Velikost trojháčku | Hmotnost g |
|-----------|------------------------------|-----------------|--------------------|------------|
| 15448-014 | ayu | silver | 8 | 14.0 |
| 15448-114 | golden shiner | matt orange | 8 | 14.0 |
| 15448-214 | rusty shad | silver | 8 | 14.0 |
| 15448-314 | gold nugget | gold | 8 | 14.0 |
| 15448-414 | green golden roach | gold | 8 | 14.0 |
| 15448-514 | matt firetiger/black stripes | silver | 8 | 14.0 |
| 15448-614 | pink iwashi | silver | 8 | 14.0 |
| 15448-714 | chartreuse sniper | silver | 8 | 14.0 |
| 15448-814 | 3D blue smelt | silver | 8 | 14.0 |
| 15448-914 | silver fish | silver | 8 | 14.0 |
| 15449-014 | MO burbot UV | gold | 8 | 14.0 |



ayu



golden shiner



rusty shad



gold nugget



green golden roach



matt firetiger



pink iwashi



chartreuse sniper



3D blue smelt



silver fish

PROREX TG SPIN JIG NEW

JIG SPINNERBAIT

| Prod. č. | Barva | Barva (Lopatka) | Velikost trojháčku | Hmotnost g |
|-----------|------------------------------|-----------------|--------------------|------------|
| 15448-021 | ayu | silver | 4 | 21.0 |
| 15448-121 | golden shiner | matt orange | 4 | 21.0 |
| 15448-221 | rusty shad | silver | 4 | 21.0 |
| 15448-321 | gold nugget | gold | 4 | 21.0 |
| 15448-421 | green golden roach | gold | 4 | 21.0 |
| 15448-521 | matt firetiger/black stripes | silver | 4 | 21.0 |
| 15448-621 | pink iwashi | silver | 4 | 21.0 |
| 15448-721 | chartreuse sniper | silver | 4 | 21.0 |
| 15448-821 | 3D blue smelt | silver | 4 | 21.0 |
| 15448-921 | silver fish | silver | 4 | 21.0 |
| 15449-021 | MO burbot UV | gold | 4 | 21.0 |



MO burbot UV



PROREX REAL SLIM SHADY LIVE NEW

Osvědčený Prorex Slim Shady od společnosti DAIWA je nyní k dispozici v realistickém 3D designu Live Print. Extrémně se podobá skutečné rybě. Díky speciální povrchové a materiálové úpravě jsou tyto barvy na povrchu třpytivě nazelenalé, zlatavé nebo namodralé. Tento speciální výběr barev nyní prokázal svou účinnost v různých terénních testech po celé Evropě.

PROREX REAL SLIM SHADY LIVE | 75MM NEW

SHAD | DISPLAY BOX

| Prod. č. | Barva | Délka cm | Hmotnost g | PU ks |
|-----------|-------------|----------|------------|-------|
| 15100-120 | baby zander | 7.5 | 3.3 | 60 |
| 15100-121 | gold perch | 7.5 | 3.3 | 60 |
| 15100-122 | real perch | 7.5 | 3.3 | 60 |

PROREX REAL SLIM SHADY LIVE | 105MM NEW

SHAD | DISPLAY BOX

| Prod. č. | Barva | Délka cm | Hmotnost g | PU ks |
|-----------|-------------|----------|------------|-------|
| 15100-220 | baby zander | 10.5 | 8.0 | 48 |
| 15100-221 | gold perch | 10.5 | 8.0 | 48 |
| 15100-222 | real perch | 10.5 | 8.0 | 48 |

PROREX REAL SLIM SHADY LIVE | 135MM NEW

SHAD | DISPLAY BOX

| Prod. č. | Barva | Délka cm | Hmotnost g | PU ks |
|-----------|-------------|----------|------------|-------|
| 15100-320 | baby zander | 13.5 | 13.5 | 48 |
| 15100-321 | gold perch | 13.5 | 13.5 | 48 |
| 15100-322 | real perch | 13.5 | 13.5 | 48 |

PROREX REAL SLIM SHADY LIVE | 160MM NEW

SHAD | DISPLAY BOX

| Prod. č. | Barva | Délka cm | Hmotnost g | PU ks |
|-----------|-------------|----------|------------|-------|
| 15100-420 | baby zander | 16.0 | 25.5 | 36 |
| 15100-421 | gold perch | 16.0 | 25.5 | 36 |
| 15100-422 | real perch | 16.0 | 25.5 | 36 |

PROREX REAL SLIM SHADY | LIVE SET NEW

SORTIMENT GUMOVÝCH NÁSTRAH

Osvědčený Prorex Slim Shady od společnosti DAIWA je nyní k dispozici také v realistickém provedení 3D Live Print. Velmi efektivní a chytlavé! Design Baby Zander, Gold Perch a Real Perch.

| Prod. č. | Barva | Délka cm | Hmotnost g | Obsah ks |
|-----------|----------|----------|------------|----------|
| 15100-615 | live set | 7.5 | 20.0 | 5 |
| 15100-715 | live set | 10.5 | 32.0 | 4 |
| 15100-815 | live set | 13.5 | 56.0 | 4 |
| 15100-915 | live set | 16.0 | 78.0 | 3 |

The Real SLIM SHADY

3D REAL PATTERN SOFTBAITS

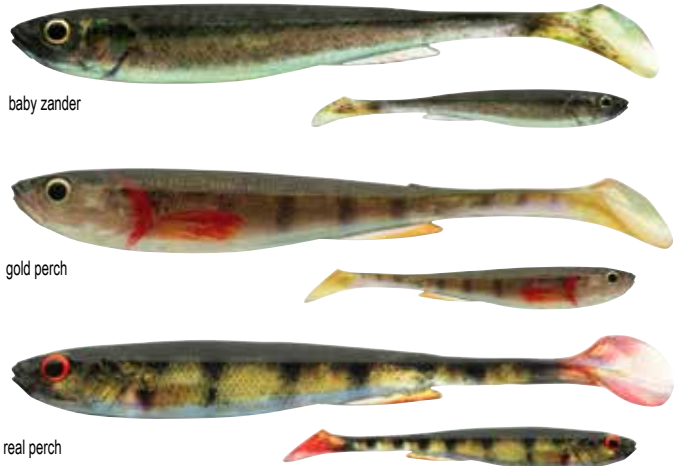

SLIM SHADY

PROREX SLIM SHADY

Slim Shady z řady DAIWA Prorex vyniká svou chytlavostí. Štíhlý tvar těla napodobuje hlavní kořist většiny dravců – oukleje. Díky 45-stupňovému ocasu není Slim Shady v tekoucích vodách příliš nápadný a má atraktivní akci, díky které se ideálně hodí pro lov v potocích nebo řekách - stejně jako v tichých vodách. Nástraha imituje zraněnou kořist. Díky štíhlému tvaru těla lze s touto nástrahou lovit s minimální námahou, protože odpor v proudu je minimální. S malovanými očima s dlouhou životností. Slim Shady prokázal během testovací fáze svou úspěšnost a oklamal mnoho candátů, štik a okounů!



- K dispozici jsou 4 velikosti – 7.5, 10.5, 13.5 a 16cm – a 10 různých barev. Neobsahuje ftaláty.



golden shiner



chart. shocker



flash minnow



ghost fire tiger



white ghost



motor oil tiger



wakasagi



natural uv perch



ayu



natural green roach

PROREX SLIM SHADY | 75MM

SHAD | DISPLAY BOX

| Prod. č. | Barva | Délka cm | Hmotnost g | PU ks |
|-----------|---------------------|----------|------------|-------|
| 15100-101 | golden shiner | 7.5 | 3.3 | 60 |
| 15100-103 | flash minnow | 7.5 | 3.3 | 60 |
| 15100-107 | white ghost | 7.5 | 3.3 | 60 |
| 15100-108 | wakasagi | 7.5 | 3.3 | 60 |
| 15100-109 | ayu | 7.5 | 3.3 | 60 |
| 15100-110 | chartreuse shocker | 7.5 | 3.3 | 60 |
| 15100-114 | ghost firetiger | 7.5 | 3.3 | 60 |
| 15100-117 | motor oil tiger | 7.5 | 3.3 | 60 |
| 15100-118 | natural UV perch | 7.5 | 3.3 | 60 |
| 15100-119 | natural green roach | 7.5 | 3.3 | 60 |

PROREX SLIM SHADY | 105MM

SHAD | DISPLAY BOX

| Prod. č. | Barva | Délka cm | Hmotnost g | PU ks |
|-----------|---------------------|----------|------------|-------|
| 15100-201 | golden shiner | 10.5 | 8.0 | 48 |
| 15100-203 | flash minnow | 10.5 | 8.0 | 48 |
| 15100-207 | white ghost | 10.5 | 8.0 | 48 |
| 15100-208 | wakasagi | 10.5 | 8.0 | 48 |
| 15100-209 | ayu | 10.5 | 8.0 | 48 |
| 15100-210 | chartreuse shocker | 10.5 | 8.0 | 48 |
| 15100-214 | ghost firetiger | 10.5 | 8.0 | 48 |
| 15100-217 | motor oil tiger | 10.5 | 8.0 | 48 |
| 15100-218 | natural UV perch | 10.5 | 8.0 | 48 |
| 15100-219 | natural green roach | 10.5 | 8.0 | 48 |

PROREX SLIM SHADY | 135MM

SHAD | DISPLAY BOX

| Prod. č. | Barva | Délka cm | Hmotnost g | PU ks |
|-----------|---------------------|----------|------------|-------|
| 15100-301 | golden shiner | 13.5 | 13.5 | 48 |
| 15100-303 | flash minnow | 13.5 | 13.5 | 48 |
| 15100-307 | white ghost | 13.5 | 13.5 | 48 |
| 15100-308 | wakasagi | 13.5 | 13.5 | 48 |
| 15100-309 | ayu | 13.5 | 13.5 | 48 |
| 15100-310 | chartreuse shocker | 13.5 | 13.5 | 48 |
| 15100-314 | ghost firetiger | 13.5 | 13.5 | 48 |
| 15100-317 | motor oil tiger | 13.5 | 13.5 | 48 |
| 15100-318 | natural UV perch | 13.5 | 13.5 | 48 |
| 15100-319 | natural green roach | 13.5 | 13.5 | 48 |

PROREX SLIM SHADY | 160MM

SHAD | DISPLAY BOX

| Prod. č. | Barva | Délka cm | Hmotnost g | PU ks |
|-----------|---------------------|----------|------------|-------|
| 15100-401 | golden shiner | 16.0 | 25.5 | 36 |
| 15100-403 | flash minnow | 16.0 | 25.5 | 36 |
| 15100-407 | white ghost | 16.0 | 25.5 | 36 |
| 15100-408 | wakasagi | 16.0 | 25.5 | 36 |
| 15100-409 | ayu | 16.0 | 25.5 | 36 |
| 15100-410 | chartreuse shocker | 16.0 | 25.5 | 36 |
| 15100-414 | ghost firetiger | 16.0 | 25.5 | 36 |
| 15100-417 | motor oil tiger | 16.0 | 25.5 | 36 |
| 15100-418 | natural UV perch | 16.0 | 25.5 | 36 |
| 15100-419 | natural green roach | 16.0 | 25.5 | 36 |

Úspěšné Slim Shady jsou k dispozici také jako barevná sada. S těmito sadami pokryjete téměř všechny druhy vod od velmi čistých až po velmi kalné a snadno zjistíte aktuální barevné preference.

PROREX SLIM SHADY | NATURE SET

SORTIMENT GUMOVÝCH NÁSTRAH



- Sada Prorex Slim Shady Nature je k dispozici v následujících barvách:
- 7.5cm (2x ayu, 1x wakasagi, 1x flash minnow, 1x golden shiner)
- 10.5cm (1x ayu, 1x wakasagi, 1x flash minnow, 1x golden shiner)
- 13.5cm (1x ayu, 1x wakasagi, 1x flash minnow, 1x golden shiner)
- 16.0cm (1x ayu, 1x golden shiner, 1x wakasagi)

| Prod. č. | Barva | Délka cm | Hmotnost g | Obsah setu ks |
|-----------|-------------|----------|------------|---------------|
| 15100-600 | color mix 3 | 7.5 | 20.0 | 5 |
| 15100-700 | color mix 3 | 10.5 | 32.0 | 4 |
| 15100-800 | color mix 3 | 13.5 | 56.0 | 4 |
| 15100-900 | color mix 3 | 16.0 | 78.0 | 3 |

PROREX SLIM SHADY | FLASH SET

SORTIMENT GUMOVÝCH NÁSTRAH



- Sada Prorex Slim Shady Flash je k dispozici v následujících barvách:
- 7.5cm (1x ghost firetiger, 2x real firetiger, 1x chartreuse shocker, 1x natural UV perch)
- 10.5cm (1x ghost firetiger, 1x real firetiger, 1x chartreuse shocker, 1x natural UV perch)
- 13.5cm (1x ghost firetiger, 1x real firetiger, 1x chartreuse shocker, 1x natural UV perch)
- 16.0cm (1x ghost firetiger, 1x real firetiger, 1x chartreuse shocker)

| Prod. č. | Barva | Délka cm | Hmotnost g | Obsah ks |
|-----------|-------------|----------|------------|----------|
| 15100-601 | color mix 2 | 7.5 | 20.0 | 5 |
| 15100-701 | color mix 2 | 10.5 | 32.0 | 4 |
| 15100-801 | color mix 2 | 13.5 | 56.0 | 4 |
| 15100-901 | color mix 2 | 16.0 | 78.0 | 3 |



PROREX BELLY SHAD NEW

PX Belly Shad byl primárně navržen pro lov okounů a candátů. Pádlovitý ocas pod úhlem 90 stupňů podporuje mírné třepetání a kmitání i při pomalém navijení. Perfektně se hodí k lovu na stojatých vodách, řekách a kanálech. Kompaktní konstrukce s vysokým hřbetem zajišťuje dlouhé hody a imituje tvar běžných kořistí dravých ryb, jako jsou malí okouni nebo plotice. Dostupný mix 10 různých přírodních a třpytivých barev se hodí do všech podmínek a typů vod. S malovanými očima.

K dispozici ve 3 velikostech: 6cm, 8.5cm a 11cm.



Belly Shad

PROREX BELLY SHAD | 60MM NEW

SHAD | DISPLAY BOX

| Prod. č. | Barva | Délka cm | Hmotnost g | PU ks |
|-----------|---------------------|----------|------------|-------|
| 15320-101 | golden shiner | 6.0 | 2.0 | 60 |
| 15320-103 | flash minnow | 6.0 | 2.0 | 60 |
| 15320-107 | white ghost | 6.0 | 2.0 | 60 |
| 15320-108 | wakasagi | 6.0 | 2.0 | 60 |
| 15320-109 | ayu | 6.0 | 2.0 | 60 |
| 15320-110 | chartreuse shocker | 6.0 | 2.0 | 60 |
| 15320-114 | ghost firetiger | 6.0 | 2.0 | 60 |
| 15320-117 | motor oil tiger | 6.0 | 2.0 | 60 |
| 15320-118 | natural UV perch | 6.0 | 2.0 | 60 |
| 15320-119 | natural green roach | 6.0 | 2.0 | 60 |



golden shiner



flash minnow



white ghost



wakasagi



ayu



chartreuse shocker



ghost firetiger



motor oil tiger



natural UV perch



natural green roach



PROREX BELLY SHAD | 85MM

NEW

SHAD | DISPLAY BOX

| Prod. č. | Barva | Délka cm | Hmotnost g | PU ks |
|-----------|---------------------|----------|------------|-------|
| 15320-201 | golden shiner | 8.5 | 4.0 | 48 |
| 15320-203 | flash minnow | 8.5 | 4.0 | 48 |
| 15320-207 | white ghost | 8.5 | 4.0 | 48 |
| 15320-208 | wakasagi | 8.5 | 4.0 | 48 |
| 15320-209 | ayu | 8.5 | 4.0 | 48 |
| 15320-210 | chartreuse shocker | 8.5 | 4.0 | 48 |
| 15320-214 | ghost firetiger | 8.5 | 4.0 | 48 |
| 15320-217 | motor oil tiger | 8.5 | 4.0 | 48 |
| 15320-218 | natural UV perch | 8.5 | 4.0 | 48 |
| 15320-219 | natural green roach | 8.5 | 4.0 | 48 |



PROREX BELLY SHAD | 110MM

NEW

SHAD | DISPLAY BOX

| Prod. č. | Barva | Délka cm | Hmotnost g | PU ks |
|-----------|---------------------|----------|------------|-------|
| 15320-301 | golden shiner | 11.0 | 12.0 | 48 |
| 15320-303 | flash minnow | 11.0 | 12.0 | 48 |
| 15320-307 | white ghost | 11.0 | 12.0 | 48 |
| 15320-308 | wakasagi | 11.0 | 12.0 | 48 |
| 15320-309 | ayu | 11.0 | 12.0 | 48 |
| 15320-310 | chartreuse shocker | 11.0 | 12.0 | 48 |
| 15320-314 | ghost firetiger | 11.0 | 12.0 | 48 |
| 15320-317 | motor oil tiger | 11.0 | 12.0 | 48 |
| 15320-318 | natural UV perch | 11.0 | 12.0 | 48 |
| 15320-319 | natural green roach | 11.0 | 12.0 | 48 |



Belly shad



PROREX HYBRID SWIMBAIT

Nástraha DAIWA Prorex Hybrid Swimbait kombinuje nejvyšší kvalitu a rybářský úspěch s optimálním poměrem cena/výkon. Tato nástraha předvádí skvělou akci, která připomíná pohyb skutečné ryby - hybridní nástraha imituje poraněnou nástražní ryбку a to díky svým jemným postranním pohybům za neustálého navíjení vlasce. DAIWA Prorex Hybrid Swimbait je dodáván kompletně navázaný a připraven k okamžitému použití. trojháček vzadu na nástraze je připevněný k 60lbs ocelovému lanku tak, aby se při velkém boji s rybou nedostal do kontaktu s kroužkem, což by mohlo vést ke ztrátě úlovku. Hlava nástrahy byla navržena tak, aby odolala i té největší bitvě s velkými predátory (štika, sumec, candát) - ani po mnoha soubojích se do ní nedostane voda. Hlava odolá neohroženým výpadům a namáhavým bojům! Prorex Hybrid Swimbait je vhodný na celou škálu druhů prezentace nástrahy - od pomalé až po velmi rychlou (2.5km/h - 5km/h) a udrží si stabilní akci i při velké rychlosti.

Tichá konstrukce (bez rolniček nebo korálků) je velkou výhodou při lovu v silně prochytaných vodách.

K nástraze si můžete dokoupit i náhradní očásek, za velmi rozumnou cenu, pokud by se stalo, že vám ho štika poškodí. Díky speciálnímu tvaru a designu, můžete očásek přilepit k hlavě přímo na místě, a nemusíte tak ztrácet čas (doporučujeme lepidlo Loctite - typ 406).

Porovnání velikostí 18cm



25cm



PROREX HYBRID SWIMBAIT | 180SF

HYBRIDNÍ NÁSTRAHA | POTÁPIVÝ | STŘEDNĚ POTÁPIVÝ

- Typ: tichý (bez chrastítek)
- Háčky: 2 trojháčky
- Potápivost: potápivá
- Typ ponoru: středně potápivý
- Hloubka ponoru: cca 2.0m, při trollingu až 3.5m
- Vody: klidné & proudící
- Technika prezentace: spinning, trolling
- Rychlost: pomalá a rychlá
- Cílová ryba: candát, štika, sumec

| Prod. č. | Barva | Délka cm | Velikost trojháčku | Hmotnost g | Obsah ks |
|-----------|---------------|----------|--------------------|------------|----------|
| 15418-001 | firetiger | 18.0 | 1 | 50.0 | 1 |
| 15418-002 | golden shiner | 18.0 | 1 | 50.0 | 1 |
| 15418-011 | perch | 18.0 | 1 | 50.0 | 1 |

PROREX HYBRID SWIMBAIT | 250SF

HYBRIDNÍ NÁSTRAHA | POTÁPIVÝ | HLUBOKO POTÁPIVÝ

- Typ: tichý (bez chrastítek)
- Háčky: 2 trojháčky
- Potápivost: potápivá
- Typ ponoru: hluboko potápivý
- Hloubka ponoru: cca 2.5m, při trollingu až 5.0m
- Vody: klidné & proudící
- Technika prezentace: spinning, trolling
- Rychlost: pomalá a rychlá
- Cílová ryba: candát, štika, sumec

| Prod. č. | Barva | Délka cm | Velikost trojháčku | Hmotnost g | Obsah ks |
|-----------|------------------|----------|--------------------|------------|----------|
| 15425-001 | firetiger | 25.0 | 2/0 | 125.0 | 1 |
| 15425-002 | golden shiner | 25.0 | 2/0 | 125.0 | 1 |
| 15425-003 | swedish blue | 25.0 | 2/0 | 125.0 | 1 |
| 15425-005 | ghost purple ayu | 25.0 | 2/0 | 125.0 | 1 |
| 15425-007 | rainbow trout | 25.0 | 2/0 | 125.0 | 1 |
| 15425-010 | ayu | 25.0 | 2/0 | 125.0 | 1 |
| 15425-011 | perch | 25.0 | 2/0 | 125.0 | 1 |



firetiger



golden shiner



swedish blue



rainbow trout



ghost purple ayu



perch



ayu

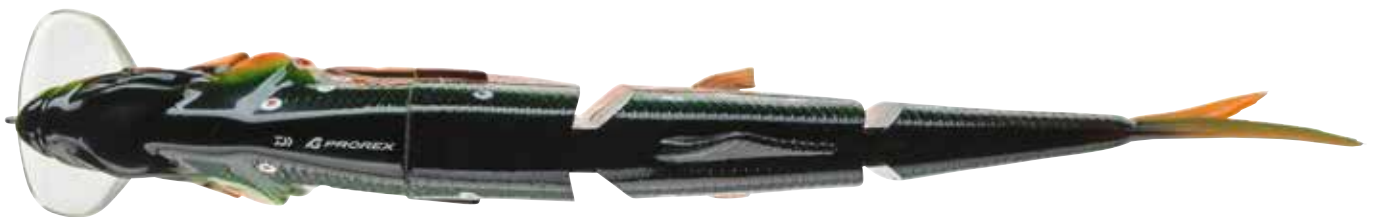

PROREX HYBRID SWIMBAIT | 180SF | NÁHRADNÍ OCASY

Náhradní ocásky pro 18cm Hybrid Swimbait

| Prod. č. | Barva | Délka cm | Obsah ks |
|-----------|---------------|----------|----------|
| 15418-102 | golden shiner | 18.0 | 1 |
| 15418-103 | swedish blue | 18.0 | 1 |
| 15418-107 | rainbow trout | 18.0 | 1 |
| 15418-110 | ayu | 18.0 | 1 |
| 15418-111 | perch | 18.0 | 1 |
| 15418-112 | ghost lime | 18.0 | 1 |

PROREX HYBRID SWIMBAIT | 250SF | NÁHRADNÍ OCASY

Náhradní ocásky pro 25cm Hybrid Swimbait

| Prod. č. | Barva | Délka cm | Obsah ks |
|-----------|---------------|----------|----------|
| 15425-107 | rainbow trout | 25.0 | 1 |
| 15425-111 | perch | 25.0 | 1 |
| 15425-112 | ghost lime | 25.0 | 1 |

PROREX PELAGIC HEAD

JIGOVÁ HLAVIČKA

Realistická šroubovací hlavička ve tvaru ryby. Lze ji snadno našroubovat na jakoukoli gumovou nástrahu. Díky 6 různým barvám lze hlavičku snadno přizpůsobit téměř všem druhům nástrah. Horní strana má široký profil, který se stará o dodatečnou mírnou akci nástrahy při navijení. Velké očko na hlavičce se hodí k připevnění kroužků. S extra silným lakem. Neobsahuje olovo.

K dispozici 30g, 40g a 50g.

Vybavení:

- Bezolovnatý design

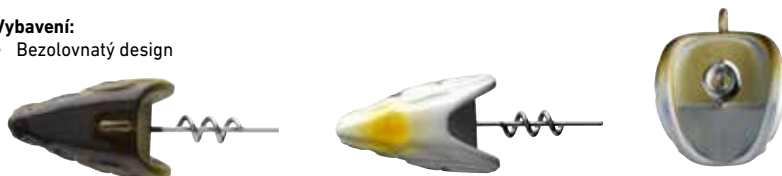

| Prod. č. | Barva | Hmotnost g | Obsah ks |
|-----------|--------------------|------------|----------|
| 15330-030 | ayu | 30.0 | 1 |
| 15330-040 | ayu | 40.0 | 1 |
| 15330-050 | ayu | 50.0 | 1 |
| 15330-130 | chartreuse | 30.0 | 1 |
| 15330-140 | chartreuse | 40.0 | 1 |
| 15330-150 | chartreuse | 50.0 | 1 |
| 15330-230 | golden shiner | 30.0 | 1 |
| 15330-240 | golden shiner | 40.0 | 1 |
| 15330-250 | golden shiner | 50.0 | 1 |
| 15330-330 | game changer pearl | 30.0 | 1 |
| 15330-340 | game changer pearl | 40.0 | 1 |
| 15330-350 | game changer pearl | 50.0 | 1 |
| 15330-430 | muddy green | 30.0 | 1 |
| 15330-440 | muddy green | 40.0 | 1 |
| 15330-450 | muddy green | 50.0 | 1 |
| 15330-530 | roach | 30.0 | 1 |
| 15330-540 | roach | 40.0 | 1 |
| 15330-550 | roach | 50.0 | 1 |

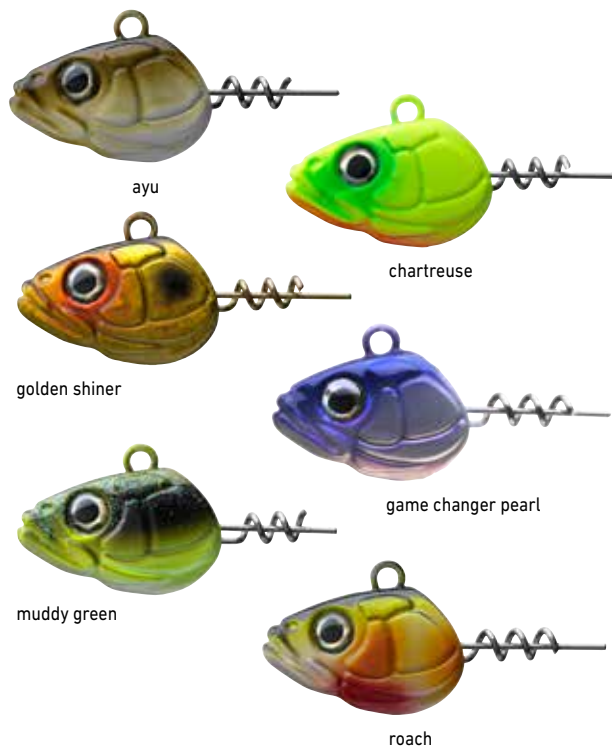

PROREX MICRO SPINNER FISH TG

MIKRO-ROTAČKA

Mikro rotačka s wolframovým tělem. Pohybuje se velmi stabilně i v silném proudu a je určena zejména pro okouny a pstruhy. Díky silikonovému kroužku na lanku lze tuto nástrahu snadno použít i s obratlíkem a karabinkou, aniž by vyklouzla. Díky nízké hmotnosti se výborně hodí i pro lov v zarostlých oblastech. Neobsahuje olovo.

- **Kategorie:** micro-spinnerbait
- **Potápivost:** pomalu potápivá
- **Vody:** klidné & proudící
- **Rychlost:** pomalá a rychlá
- **Cílová ryba:** okoun, pstruh, tlušť

Vybavení:

- Bezolovnatý design



| Prod. č. | Barva | Velikost trojháčku | Hmotnost g |
|-----------|----------------|--------------------|------------|
| 15153-005 | chromed orange | 10 | 5.3 |
| 15153-105 | shiny ayu | 10 | 5.3 |
| 15153-305 | firetiger | 10 | 5.3 |
| 15153-505 | katakuchi | 10 | 5.3 |
| 15153-705 | blue red tail | 10 | 5.3 |



V-MARLEY



PROREX V-MARLEY PELAGIC SHAD

SHAD

Tato nová a velmi úspěšná pelagická a vertikální nástraha kombinuje výhody V-ocasu s třásněmi, které se pohybují i v pomalých proudech. Speciální ultra tenká břišní ploutev dokonce jemně pulzuje při zastavení a provokuje k útokům.

Tenký profil poskytuje malý odpor při záběru, a tak nástrahu snadno vdechne i candát. Realistická bezolovnatá hlavička o hmotnosti 40g podporuje atraktivní akci, při navijení vytváří mírné vlnovité pohyby a lze ji přišroubovat k nástraze. S extra silným a ostrým háčkem SaqSas Assist v zadní části.

Nástraha je dodávána připravená k lovu a lze ji ihned použít. Neobsahuje ftaláty. K dispozici v 8 barvách. Délka: 21cm.

Háček: SaqSas trojháček

Vybavení:

- Bezolovnatý design

| Prod. č. | Barva | Délka cm | Velikost trojháčku | Hmotnost g | Obsah ks |
|-----------|------------------|----------|--------------------|------------|----------|
| 15227-001 | firetiger | 21.0 | 1/0 | 80.0 | 1 |
| 15227-002 | ayu | 21.0 | 1/0 | 80.0 | 1 |
| 15227-003 | wakasagi | 21.0 | 1/0 | 80.0 | 1 |
| 15227-004 | golden shiner | 21.0 | 1/0 | 80.0 | 1 |
| 15227-005 | real mud roach | 21.0 | 1/0 | 80.0 | 1 |
| 15227-006 | natural UV perch | 21.0 | 1/0 | 80.0 | 1 |
| 15227-007 | game changer | 21.0 | 1/0 | 80.0 | 1 |
| 15227-008 | white ghost | 21.0 | 1/0 | 80.0 | 1 |



ayu



wakasagi



golden shiner



red mud roach



natural UV perch



game changer



white ghost



firetiger

PROREX V-MARLEY PELAGIC SHAD LIVE

NEW

SHAD

Pelagické nástrahy DAIWA Prorex – nyní k dispozici v super realistickém 3D živém potisku. Osvědčené a účinné nástrahy na štiky a candáty.



baby zander

| Prod. č. | Barva | Délka cm | Velikost trojháček | Hmotnost g | Obsah ks |
|-----------|-------------|----------|--------------------|------------|----------|
| 15227-009 | baby zander | 21.0 | 1/0 | 80.0 | 1 |
| 15227-010 | perch | 21.0 | 1/0 | 80.0 | 1 |

- Háček: SaqSas trojháček
- Potápivost: rychle potápívá
- Technika prezentace: pelagic, vertical

Vybavení:

- Bezolovnatý design



perch



PROREX URBAN SHRIMP

GUMOVÁ NÁSTRAHA

Realistická imitace raka, resp. krevety – zejména na okouny a candáty. Extrémně měkká guma je opatřena příchutí krevety, a tak vyvolává agresivní záběry i během zastávek. Klepeta i nohy vibrují při pomalé rychlosti vedení. Se štěrbinou pro offsetový háček na zadní straně. Ideálně se hodí pro lov na drop-shot a také na montáže Cheburaska-rig, Free-rig a Carolina-rig. Neobsahuje ftaláty.

K dispozici jsou 2 velikosti a 4 barvy.

- Cílová ryba: okoun, candát



| Prod. č. | Barva | Délka cm | Hmotnost g | Obsah ks |
|-----------|---------------|----------|------------|----------|
| 15152-006 | pinky perch | 6.0 | 2.0 | 8 |
| 15152-007 | pinky perch | 7.2 | 2.8 | 8 |
| 15152-106 | summer craw | 6.0 | 2.0 | 8 |
| 15152-107 | summer craw | 7.2 | 2.8 | 8 |
| 15152-206 | sundown brown | 6.0 | 2.0 | 8 |
| 15152-207 | sundown brown | 7.2 | 2.8 | 8 |
| 15152-306 | orange peeler | 6.0 | 2.0 | 8 |
| 15152-307 | orange peeler | 7.2 | 2.8 | 8 |

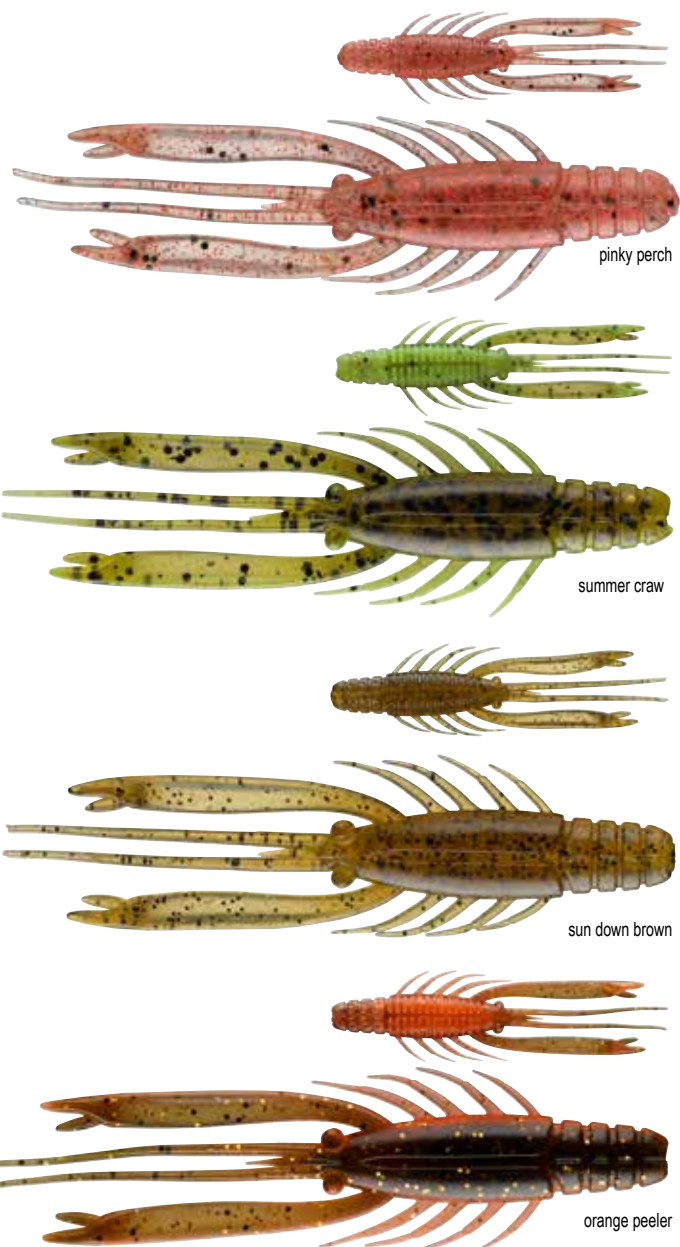

PROREX SWIVELED HEAD ASSIST

STINGER SYSTÉM

Krátký pomocný háček Swivel Assist s dělicím kroužkem byl zkonstruován jako trojháček a lze jej snadno přidat do očka jigové hlavičky – ideálně se hodí pro všechny šroubovací hlavičky, pro pelagické nástrahy apod. S extra ostrými háčky SaqSas. Obě lankové nožičky lze zapíchnout do nástrahy a všechny 3 hroty háčků jsou vždy plně přístupné.



| Prod. č. | Velikost trojháčku | Doporučená délka nástrahy cm | Obsah ks |
|-----------|--------------------|------------------------------|----------|
| 15419-010 | 1/0 | 20-30 | 2 |
| 15419-001 | 1 | 20-25 | 2 |
| 15419-002 | 2 | 18-25 | 2 |

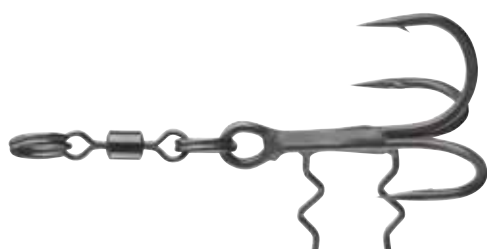



PROREX MICRO BLADED JIG

VIB NÁSTRAHA

- **Háček:** SaqSas jednoháček
- **Potápivost:** pomalu potápivá
- **Typ ponoru:** mělce potápivý
- **Rychlost:** pomalá a rychlá
- **Cílová ryba:** okoun, pstruh, tloušť

Další informace:

- Lze použít i s malou gumovou nástrahou nebo twisterem (není součástí balení)

Vybavení:

- Bezolovnatý design

Klasická malá nástraha, která je díky své velikosti ideální pro lov okounů. Díky wolframové hlavičce o hmotnosti 8g má velmi stabilní chod i při rychlém navijení. Ideální pro použití s přívěsnými nástrahami o délce 7.5 - 10cm. S háčkem SaqSas a držákem nástrahy. Neobsahuje olovo.

| Prod. č. | Barva | Velikost háčku | Hmotnost g | Obsah ks |
|-----------|-------------------|----------------|------------|----------|
| 15151-008 | blue smelt | 1/0 | 8.0 | 1 |
| 15151-108 | whitefish | 1/0 | 8.0 | 1 |
| 15151-208 | red sparkle devil | 1/0 | 8.0 | 1 |
| 15151-308 | yellow pearl | 1/0 | 8.0 | 1 |
| 15151-408 | muddy orange | 1/0 | 8.0 | 1 |
| 15151-508 | dirty roach | 1/0 | 8.0 | 1 |
| 15151-608 | purple smelt | 1/0 | 8.0 | 1 |
| 15151-708 | chartreuse | 1/0 | 8.0 | 1 |
| 15151-808 | silver yellow | 1/0 | 8.0 | 1 |

PROREX SCREW-IN SHALLOW RIG

STINGER SYSTÉM

Šroubovací systém z 70lbs ocelového lanka s extra silnými trojháčky. Připraven rovnou k rybolovu.

K dispozici ve 2 velikostech:

M – pro nástrahy cca 18–25cm

L – pro nástrahy cca 20–30cm

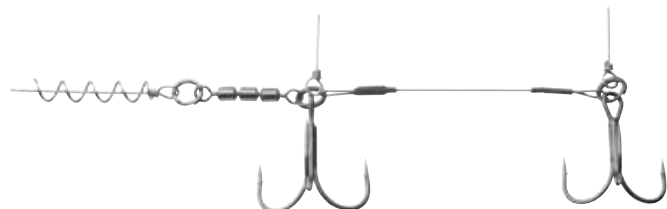

| Prod. č. | Velikost trojháčku | Nosnost lb | Hmotnost g | Doporučená délka nástrahy cm | Obsah ks |
|-----------|--------------------|------------|------------|------------------------------|----------|
| 15419-720 | 2/0+1/0 | 70 | 10.0 | 18-25 | 1 |
| 15419-730 | 3/0+2/0 | 70 | 8.0 | 20-30 | 1 |



PROREX SCREW-IN SWIVEL ASSIST STINGER

STINGER SYSTÉM

Šroubovací systém s obratlíky a kroužky. Připraven k rybolovu a okamžitě použitelný. Trik systému spočívá v tom, že díky obratlíkům je pro rybu obtížnější zbavit se háčku během zdolávání. Navíc lze tento systém přesně přizpůsobit velikosti nástrahy přidáním nebo odebráním obratlíků, resp. dělicích kroužků. Hmotnost obratlíku navíc stabilizuje akci nástrahy. S extra silnými trojháčky.

K dispozici ve 2 velikostech:

M – pro nástrahy cca 18–25cm

L – pro nástrahy cca 20–30cm



| Prod. č. | Velikost trojháčku | Nosnost lb | Hmotnost g | Doporučená délka nástrahy cm | Obsah ks |
|-----------|--------------------|------------|------------|------------------------------|----------|
| 15419-620 | 2/0+1/0 | 70 | 12.0 | 18-25 | 1 |
| 15419-630 | 3/0+2/0 | 70 | 15.0 | 20-30 | 1 |



PROREX STINGER PINS

Ideální pro výrobu ocelových lanek a pomocných systémů. Stinger Pins s extra malým očkem zajišťují těsný kontakt mezi lankem a umělou nástrahou.

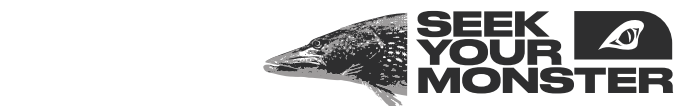

| Prod. č. | Délka mm | Obsah ks |
|-----------|----------|----------|
| 15415-025 | 25 | 10 |

PROREX ASSIST STINGER

Systém Premium Assist z kvalitního ocelového lanka. Díky pevnému lanku lze tyto návazce používat opakovaně, aniž by se poškodily - není třeba je vyměňovat po několika záběrech. V závislosti na velikosti háčku, délce lanka a profilu nástrahy je systém vhodný pro nástrahy o délce cca 13cm – 30cm. Speciální objímka na očku lanka umožňuje jeho pevné nasazení na očko jigového háčku bez sklouznutí.

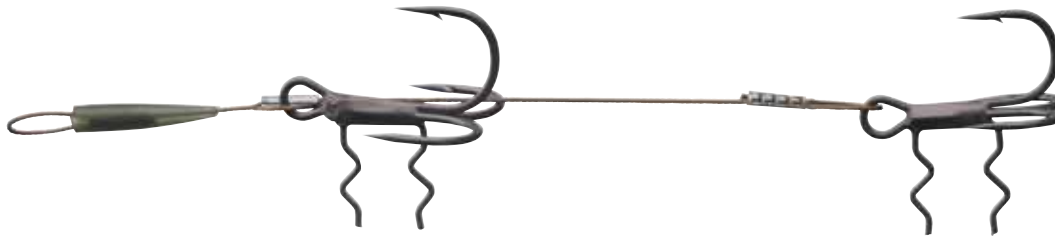

PROREX DOUBLE STINGER

STINGER SYSTÉM



| Prod. č. | Délka cm | Velikost | Velikost trojháčku | Nosnost kg | Obsah ks |
|-----------|----------|----------|--------------------|------------|----------|
| 15419-402 | 5.0 | M | 2+2 | 20.0 | 1 |
| 15419-401 | 7.5 | L | 1+2 | 20.0 | 1 |



PROREX TAIL STINGER

STINGER SYSTÉM



| Prod. č. | Délka cm | Velikost | Velikost trojháčku | Nosnost kg | Obsah ks |
|-----------|----------|----------|--------------------|------------|----------|
| 15419-201 | 7.0 | M | 1 | 20.0 | 2 |
| 15419-202 | 7.0 | M | 2 | 20.0 | 2 |
| 15419-101 | 10.0 | L | 1 | 20.0 | 2 |
| 15419-102 | 10.0 | L | 2 | 20.0 | 2 |

PROREX HEAD & TAIL STINGER

STINGER SYSTÉM



| Prod. č. | Délka cm | Velikost | Velikost trojháčku | Nosnost kg | Obsah ks |
|-----------|----------|----------|--------------------|------------|----------|
| 15419-310 | 3.5 | S | 1/0 | 20.0 | 2 |
| 15419-301 | 3.5 | S | 1 | 20.0 | 2 |
| 15419-302 | 3.5 | S | 2 | 20.0 | 2 |

PROREX ASSIST TREBLE HOOK SAQSAS

TROJHÁČEK



Speciální pomocný háček s hroty. Trn na nožičce se jednoduše zapíchne do gumové nástrahy bez poškození. Extra ostrý a s povrchovou úpravou SaqSas.



| Prod. č. | Velikost háčku | Obsah ks |
|----------------------|----------------|----------|
| NEW 15415-006 | 6 | 7 |
| 15415-004 | 4 | 7 |
| 15415-002 | 2 | 6 |
| 15415-001 | 1 | 6 |
| 15415-010 | 1/0 | 5 |
| NEW 15415-020 | 2/0 | 5 |
| NEW 15415-030 | 3/0 | 5 |



PROREX SCREW-IN SCREW

ŠROUBOVICE

Šroubovací spirála, která je základem pro Screw-In systém (2 velikosti).
Spirála M / 3cm: vhodná pro plastové nástrahy 15-22cm
Spirála L / 5cm: vhodná pro plastové nástrahy 23-30cm



PROREX SCREW-IN SYSTEM

S tímto šroubovacím systémem upravíte svou gumovou nástrahu přesně tak, jak se to zrovna nejlépe hodí při lovu v mělkých vodách. Nejdříve upevníte šroubek do hlavičky nástrahy a potom připojíte dvojitý systém trojháček za použití kroužku. Háčky mohou být upevněny do břicha nástrahy. Díky tomu dostanete nástrahový systém, který můžete pomalu prezentovat hned pod hladinou vody. Abyste jednoduše změnili potápivost nástrahy, stačí použít jiný Prorex Screw-In Weight Balancer. Snadno ho našroubujete do břicha nástrahy. Ideální způsob lovu po třetí sezóně, kdy štiky zůstávají převážně v mělkých vodách!

PROREX SCREW-IN WEIGHT BALANCER

ŠROUBOVICE | NA GUMOVÉ NÁSTRAHY

Zátěž, kterou lze jednoduše našroubovat do hlavy / břicha nástrahy. V závislosti na umístění a váze zátěže se mění jak vyvážení nástrahy tak její potápivá hloubka. Ideální v kombinaci se systémem Prorex Screw-In.



| Prod. č. | Hmotnost g | Obsah ks |
|-----------|------------|----------|
| 15411-104 | 4.0 | 4 |
| 15411-106 | 6.0 | 4 |
| 15411-108 | 8.0 | 3 |
| 15411-110 | 10.0 | 3 |
| 15411-112 | 12.0 | 3 |

PROREX SCREW-IN INSERT GLASS RATTLE

ZÁSUVNÉ CHRASŤÍTKO

Tyto rolničky lze připevnit kamkoliv na tělo měkké gumové nástrahy. Malé ocelové kuličky ve skleněném obalu produkují lehece rachotící zvuk a tím v určitých situacích provokují reflexní výpad ryby.



| Prod. č. | Velikost | Velikost mm | Obsah ks |
|-----------|----------|-------------|----------|
| 15411-203 | S | 3 | 6 |
| 15411-205 | M | 5 | 6 |

PROREX FLEXI JIG-SYSTEM

Tento neobyčejně úspěšný systém byl speciálně navržen pro ultra lehký lov okounů a candátů.

LEAD FREE



PROREX FLEXI JIG-SYSTEM TG HEAD

JIGOVÁ HLAVIČKA | S 3D OČIMA

Díky flexibilnímu upevnění háčku má použitá nástraha neporovnatelnou naklánějící se a kmitající akci, když se dostane na dno. Tento pohyb je velmi lákavý hlavně pro lovcí candáty a okouny. V závislosti na hmotnosti a velikosti tungstenové hlavičky se tento systém hodí pro nástrahy v délce 3-10cm. 3D očka dodávají jigové hlavičce velkou atraktivitu pro lovcí rybu.

Prorex TG Flex Jig Heads jsou vyrobené z čistého tungstenu, a tak jsou mnohem těžší, než běžné hlavičky vyrobené z olova. Díky tomu můžete rybařit mnohem rafinovaněji a snadněji, než s běžnou jigovou hlavičkou, protože zde je méně odporu při nahazování i prezentaci ve vodě. Hrozba uváznutí je redukována, zatímco citlivost je markantně zvýšena. Tyto malé hlavičky se skvěle hodí i pro lov pstruhů na rybnících a jezerech!



| Prod. č. | Barva | Hmotnost g | Obsah ks |
|-----------|--------|------------|----------|
| 15412-105 | copper | 5.0 | 4 |
| 15412-106 | copper | 6.0 | 3 |
| 15412-107 | copper | 7.0 | 3 |
| 15412-108 | copper | 8.0 | 3 |
| 15412-109 | copper | 9.0 | 2 |

| Prod. č. | Barva | Hmotnost g | Obsah ks |
|-----------|-------------|------------|----------|
| 15412-205 | fluo orange | 5.0 | 4 |
| 15412-206 | fluo orange | 6.0 | 3 |
| 15412-207 | fluo orange | 7.0 | 3 |
| 15412-208 | fluo orange | 8.0 | 3 |
| 15412-209 | fluo orange | 9.0 | 2 |

| Prod. č. | Barva | Hmotnost g | Obsah ks |
|-----------|-----------|------------|----------|
| 15412-305 | fluo-pink | 5.0 | 4 |
| 15412-306 | fluo-pink | 6.0 | 3 |
| 15412-307 | fluo-pink | 7.0 | 3 |
| 15412-308 | fluo-pink | 8.0 | 3 |
| 15412-309 | fluo-pink | 9.0 | 2 |



PROREX FLEXI JIG-SYSTEM FN HOOK

JEDNOHÁČEK

Tyto velmi kvalitní jednoháčky Prorex mají chemicky ostřenu špičku a hodí se pro použití v kombinaci s tungstenovými hlavičkami Prorex TG Flex Jig Systém. Extra velké očko dovoluje nástraze volný pohyb na tungstenové hlavičce. Díky tomuto očku háček snadno použijete i v kombinaci s kroužkem, nebo když chcete použít jednoháček na rotační třpytce.



| Prod. č. | Barva | Velikost háčku | Obsah ks |
|-----------|-------|----------------|----------|
| 15412-001 | black | 1 | 6 |
| 15412-002 | black | 2 | 6 |

PROREX SOFT TAIL CONNECTOR

KONEKTOR NA NÁSTRAHY

Perfektní pro připojení přívěsů k zadnímu očku jerků, woblerů atd.



Příklad montáže / wobler & kudrlinkový ocas



| Prod. č. | Barva | Délka cm | Ø mm | Hmotnost g | Obsah ks |
|-----------|------------|----------|------|------------|----------|
| 15219-000 | steel grey | 4.0 | 5.0 | 25.0 | 10 |

PROREX CARBON FOLDING NET

NEW

PODBĚRÁK



Extrémně lehký, velký a silný!

Tyto skládací podběráky Prorex pro lov z lodě od společnosti DAIWA okamžitě upoutají pozornost pozoruhodně nízkou hmotností a silnou, přitom velmi lehkou rukojetí z 3k uhlíku. Rám sítě je extrémně lehký a pevný a snižuje hmotnost při současném zvýšení pevnosti díky karbonovému 3K ovinu.

Skládací mechanismus výrazně snižuje transportní a úložné rozměry a usnadňuje přepravu v autě nebo na lodi.

Pogumovaná síťovina má po stranách 12mm oka pro snadné podebírání během driftování a 8mm oka na dně pro zvýšenou ochranu ryb.

Pásek podběráku zajišťuje jeho ještě lepší funkčnost.

Velikost L (75x65cm) má rukojeť z 3k uhlíku v délce 120cm a gravírovaný 80cm metrem.

Velikost XL pro opravdu trofejní ryby s rozměry 85x75cm je vybavena extra masivním hliníkovým rozpěrným křížem a prodloužitelnou rukojetí z 3k uhlíku v délce od 120cm do 145cm s gravírovaným 80cm metrem.

Poutko na spodní EVA rukojeti zabraňuje ztrátě při akci.

Díky své nízké hmotnosti a pevné konstrukci řeší tento karbonový skládací podběrák Prorex problémy s manipulací s mnoha velkými podběráky na trhu, které způsobují nepohodlné používání, když jste na vodě sami.

Materiál: Síť polyester

| Prod. č. | Barva Rukojeť | Barva Síť | Délka cm | Délka rukojeti cm | Transportní délka cm | Velikost cm | Hloubka sítě cm | Síťovina mm | Díly | Hmotnost g |
|-----------|---------------|-----------|----------|-------------------|----------------------|-------------|-----------------|-------------|------|------------|
| 15810-425 | carbon | black | 195 | 120 | 121 | 75x65 | 65 | 20x20 | 1 | 900 |
| 15810-430 | carbon | black | 230 | 121-145 | 121 | 85x75 | 65 | 20x20 | 1 | 1070 |

PROREX TOUGH JUNGLE NET XL

NEW

PODBĚRÁK

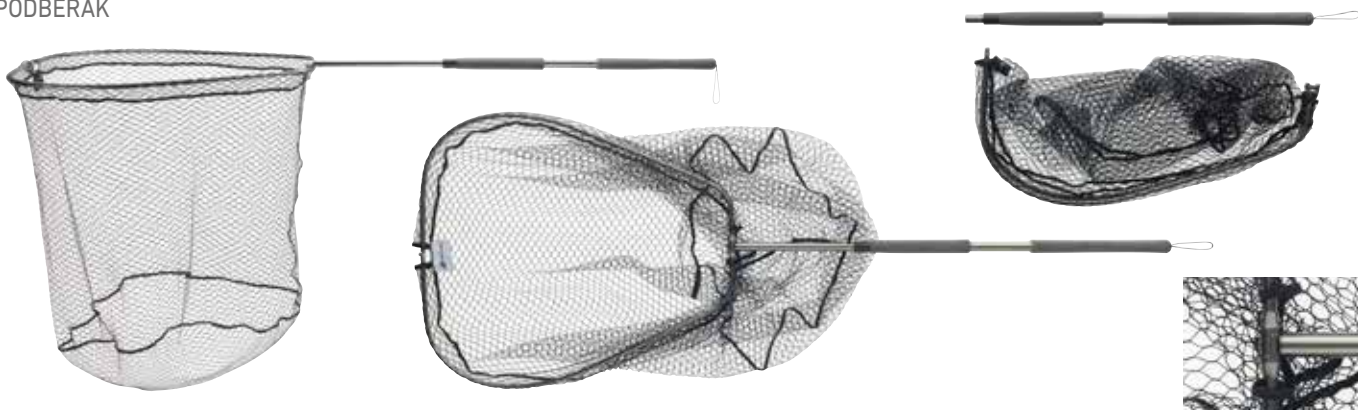

Název mluví za vše – dokonale se hodí k podebírání ryb v travinách oblastech!

Tento mimořádně pevný skládací podběrák na čtverc s hliníkovým rámem byl speciálně navržen pro náročné úkoly při lovu z lodí a v travinách oblastech. Mimořádně pevný hliníkový rám je pevně přišroubován k teleskopické rukojeti (85-150cm) pomocí silného šroubu 11.8x2.2mm a poskytuje maximální sílu a spolehlivost, aby si poradil i s těmi největšími rybami, které se v zarostlých vodách skrývají.

Gumová 20mm síťovina usnadňuje manipulaci s podběrákem během driftování nebo při lovu v proudu a také minimalizuje zápach, protože neabsorbuje žádnou vodu a pachy. Skládací mechanismus výrazně snižuje transportní a úložné rozměry a usnadňuje přepravu v autě nebo na lodi.

Poutko u zadní EVA rukojeti zabraňuje ztrátě podběráku během akce. Materiál: Síť polyester

| Prod. č. | Barva Rukojeť | Barva Síť | Délka cm | Délka rukojeti cm | Transportní délka cm | Velikost cm | Hloubka sítě cm | Síťovina mm | Díly | Hmotnost g |
|-----------|---------------|-----------|----------|-------------------|----------------------|-------------|-----------------|-------------|------|------------|
| 15810-440 | šedá | black | 220 | 85-150 | 85 | 80x70 | 65 | 20x20 | 2 | 1070 |

PROREX SHORT TRACK BOAT NET

NEW

PODBĚRÁK DO LODĚ

Tento kompaktní silný podběrák DAIWA je ideální volbou pro lov z menších lodí s omezeným prostorem a pro lov ze břehu. Silná podběráková hlava o rozměrech 70x60cm je vybavena 60cm extra hlubokou sítí a poskytuje prostor i pro velké ryby. Silná hliníková rukojeť o délce 80cm může být plně prostrčena rozpěrným mechanismem pro snadnou přepravu a lze ji snadno fixovat jednoduchým otočením rukojeti. Gumová síť má 10mm oka pro maximální péči o ryby a neabsorbuje pachy a vodu. Materiál: Síť polyester

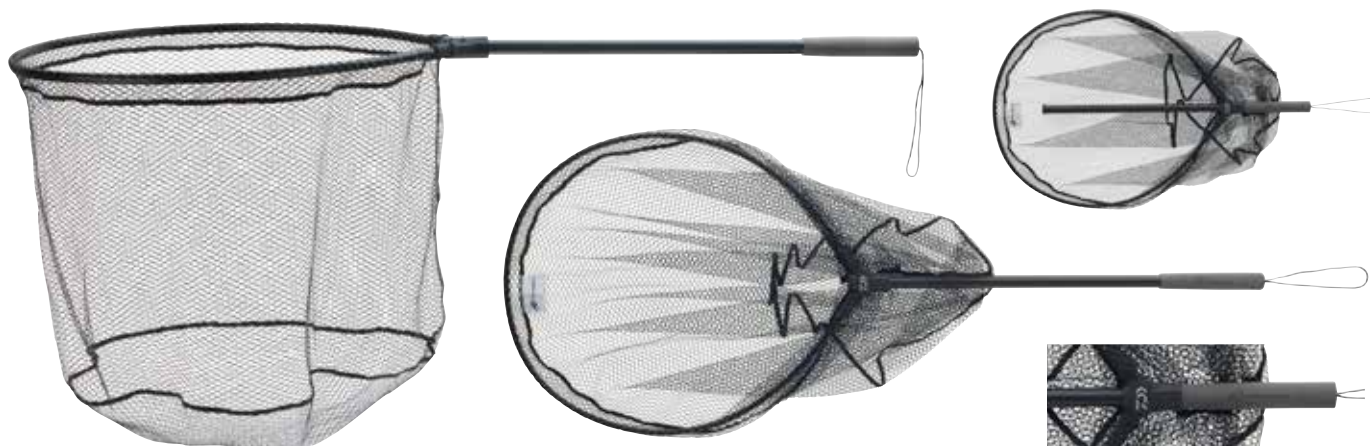

| Prod. č. | Barva Rukojeť | Barva Síť | Délka cm | Délka rukojeti cm | Transportní délka cm | Velikost cm | Hloubka sítě cm | Sítovina mm | Hmotnost g |
|-----------|---------------|-----------|----------|-------------------|----------------------|-------------|-----------------|-------------|------------|
| 15810-470 | black | black | 150 | 80 | 82 | 70x60 | 60 | 10x10 | 840 |

PROREX FAST FOLD STALKER NET

NEW

PODBĚRÁK

Tato rychle skládací podběráková síť s pevným rámem a hliníkovým rozpěrným blokem je ideální volbou pro mobilní rybáře. Hlavu podběráku lze snadno a okamžitě složit pouhým krátkým pohybem ruky. Teleskopickou hliníkovou rukojeť lze nastavit v rozmezí délky 80-140cm. Pogumovaná 12mm síťovina je ošetřena proti zápachu a neabsorbuje vodu. K dispozici ve dvou velikostech: 60x50cm a 70x60cm. Materiál: Síť polyester



| Prod. č. | Barva Rukojeť | Barva Síť | Délka cm | Délka rukojeti cm | Transportní délka cm | Velikost | Velikost cm | Hloubka sítě cm | Sítovina mm | Díly | Hmotnost g |
|-----------|---------------|-----------|----------|-------------------|----------------------|----------|-------------|-----------------|-------------|------|------------|
| 15810-450 | black | black | 205 | 80-140 | 82 | M | 60x50 | 40 | 12x12 | 1 | 570 |
| 15810-460 | black | black | 215 | 80-140 | 82 | L | 70x60 | 50 | 12x12 | 1 | 670 |

PROREX FAST FLOW ECO BOAT NET

NEW

PODBĚRÁK DO LODĚ



Ekonomický XL podběrák pro lov z lodě s gumovou síťovinou!

Silný a pevný podběrák Prorex od společnosti DAIWA pro lov z lodě se silnou hliníkovou rukojetí a gumovou sítí. Díky rozměrům 75x65cm si tento podběrák snadno poradí i s velkými rybami o velikosti přes 1m. Velká gumová oka snižují odpor ve vodě a usnadňují podebrání ryby, zejména v proudu nebo při driftování. Nepohlcuje pachy a vodu.

Materiál: Síť polyester

| Prod. č. | Barva Rukojeť | Barva Síť | Délka cm | Délka rukojeti cm | Transportní délka cm | Velikost cm | Hloubka sítě cm | Síťovina mm | Díly | Hmotnost g |
|-----------|---------------|-----------|----------|-------------------|----------------------|-------------|-----------------|-------------|------|------------|
| 15810-410 | black | black | 185 | 110 | 110 | 75x65 | 65 | 12x12 | 1 | 850 |

PROREX WADING NET

BRODICÍ PODBĚRÁK | S TELESKOPICKOU RUKOJETÍ

Praktický podběrák se skvěle hodí při brodění. Má lehkou a jemnou síťku potaženou silikonem. Velikost sítě je 55x45x40cm což je víc než dostatečné i pro větší ryby. Extrémně jemný silikonový povrch chrání rybí tělo před poškozením, neabsorbuje žádné pachy a materiál je velice snadný na údržbu. Podběrák se silikonovou sítí je mnohem lehčí, než běžné podběráky s pogumovaným povrchem.

Podběrák Prorex vás přesvědčí mnoha důmyslnými detaily. Například díky speciálnímu úchytu na rukojeti podběráku ho snadno připevníte k pásku u broďáků, nebo třeba na záda vaší vesty. Podběrák vás tak neobtěžuje při nahazování, nebo při pohybu ve vodě. Díky elastickému fixačnímu pásku a karabince jednoduše zabrání ztráty podběráku při brodění.

Rukojeť podběráku je teleskopická a dá se prodloužit - ideální pokud chytáte s o něco delším prutem na mořské pstruhy.

Materiál: Síť polyester

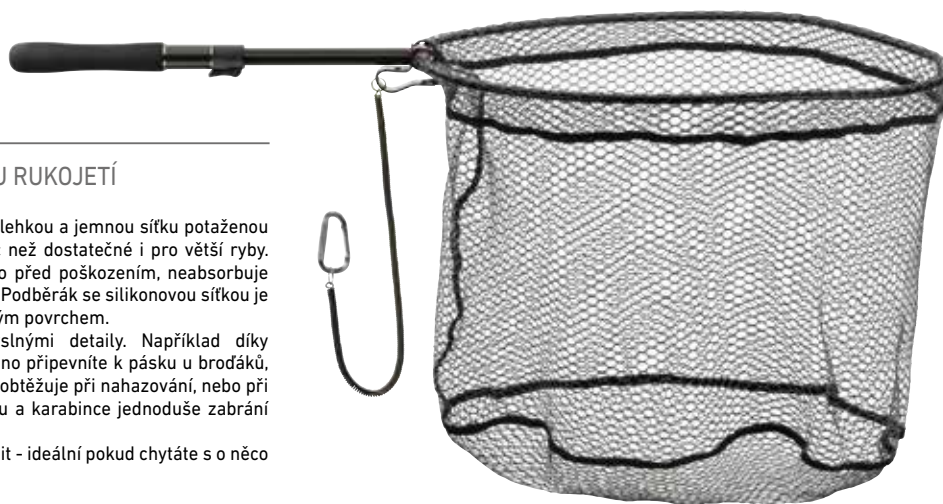

| Prod. č. | Délka cm | Délka rukojeti cm | Transportní délka cm | Velikost cm | Hloubka sítě cm |
|-----------|----------|-------------------|----------------------|-------------|-----------------|
| 15809-745 | 98 | Tele 25-43 | 82 | 55x45 | 40 |



PROREX STALKER CARBON TELE HANDLE MULTI ADJUST

NEW

PODBĚRÁKOVÁ RUKOJEŤ

Tato lehká, ale pevná rukojeť z kvalitního uhlíku má 3k tkaný povrch a je to skutečný „multitalent“, který lze upevnit na každý jednotlivý segment. Šroubovací matice poskytují individuální závity pro každý segment. Díky krátké délce se tato uhlíková rukojeť Prorex snadno transportuje a skladuje. S anglickým závitem.

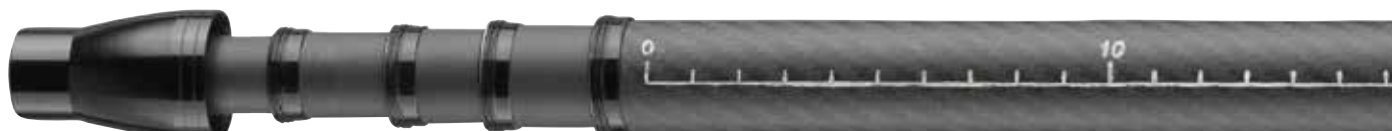

| Prod. č. | Barva Rukojeť | Délka cm | Délka rukojeti cm | Transportní délka cm | Díly | Hmotnost g |
|-----------|---------------|----------|-------------------|----------------------|------|------------|
| 15810-250 | carbon | 250 | 61-250 | 61 | 5 | 200 |



PROREX HYBRID KNOTABLE WIRE

NEW

KOŽENÝ MATERIÁL | UZLOVATELNÝ

Senzační lanko z Japonska! Díky tenkému průměru a vlastnostem potahu se lanko Prorex Hybrid Wire podle hmatu podobá monofilu a lze jej snadno vázat stejně jako nylonové vlasce. Nejlepší pevnosti je dosaženo použitím jednoduchého uzlu Palomar! Velmi tenké, hladké a poddajné lanko je vhodné zejména pro malé nástrahy, protože akce nástrahy není tímto lankem nijak ovlivněna. Perfektně se hodí pro UL lov okounů s malými nástrahami, ale také pro situace, kdy očekáváte i štiky. Hnědý kamuflážový povrch snižuje odlesky a kontrast pod vodou. Vyrobeno v Japonsku.

| Prod. č. | Barva | Délka návazce m | Ø mm | Nosnost kg |
|-----------|-------|-----------------|-------|------------|
| 17930-029 | brown | 6.0 | 0.226 | 2.9 |
| 17930-037 | brown | 6.0 | 0.248 | 3.7 |
| 17930-044 | brown | 6.0 | 0.275 | 4.4 |
| 17930-054 | brown | 6.0 | 0.300 | 5.4 |



PROREX SCREW-IN HEADS LEAD FREE

Klasická šroubovací jigová hlavička. Přídavné oko lze použít k připevnění dalšího háčku. K dispozici ve dvou tvarech – klasický kulatý a fotbalový. Tvar fotbalového míče poskytuje o něco silnější akci ze strany na stranu. Neobsahuje olovo.

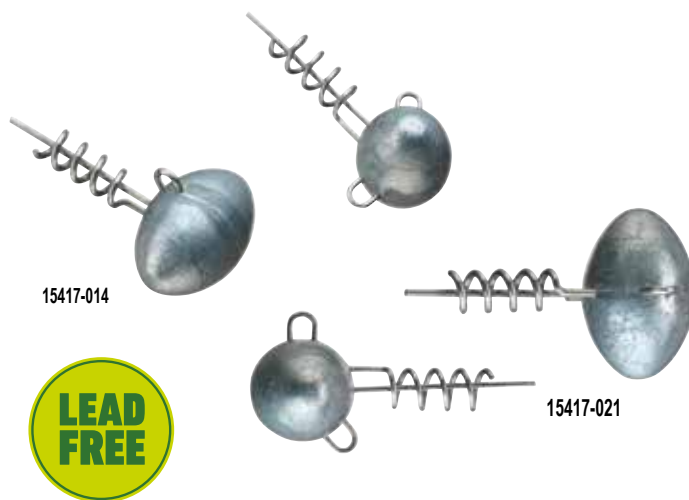
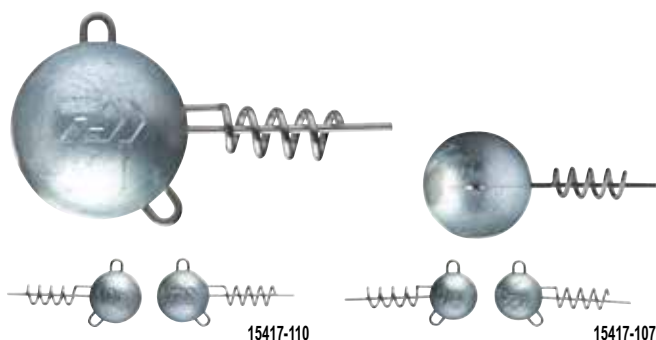

PROREX ROUND SCREW-IN HEADS LEAD FREE

NEW

JIGOVÁ HLAVIČKA | KULATÉ

| Prod. č. | Hmotnost g | Obsah ks |
|-----------|------------|----------|
| 15417-107 | 7.0 | 3 |
| 15417-110 | 10.0 | 3 |
| 15417-114 | 14.0 | 2 |
| 15417-121 | 21.0 | 2 |
| 15417-128 | 28.0 | 2 |

PROREX FOOTBALL SCREW-IN HEADS LEAD FREE

NEW

JIGOVÁ HLAVIČKA

| Prod. č. | Hmotnost g | Obsah ks |
|-----------|------------|----------|
| 15417-007 | 7.0 | 3 |
| 15417-010 | 10.0 | 3 |
| 15417-014 | 14.0 | 2 |
| 15417-021 | 21.0 | 2 |

PROREX TITANIUM OCELOVÉ LANKO

Titanový návazcový materiál odolává lámání, což je skvělá výhoda. Je také mnohem odolnější než běžné 1x7 nebo 7x7 ocelová lanka. Titanová lanka jsou navíc méně náchylná k zamotání během náhozů a při aktivním navijení! Ideální na twitching a jerkbaiting s woblery!

- Velmi flexibilní
- Pro aktivní prezentaci nástrahy

PROREX TITANIUM LANKO

S OBRATLÍKEM A KARABINKOU

| Prod. č. | Délka návazce cm | Nosnost kg | Obsah ks |
|-----------|------------------|------------|----------|
| 17925-712 | 20.0 | 12.0 | 2 |
| 17925-718 | 20.0 | 18.0 | 2 |
| 17925-725 | 20.0 | 25.0 | 2 |
| 17925-812 | 30.0 | 12.0 | 2 |
| 17925-818 | 30.0 | 18.0 | 2 |
| 17925-825 | 30.0 | 25.0 | 2 |

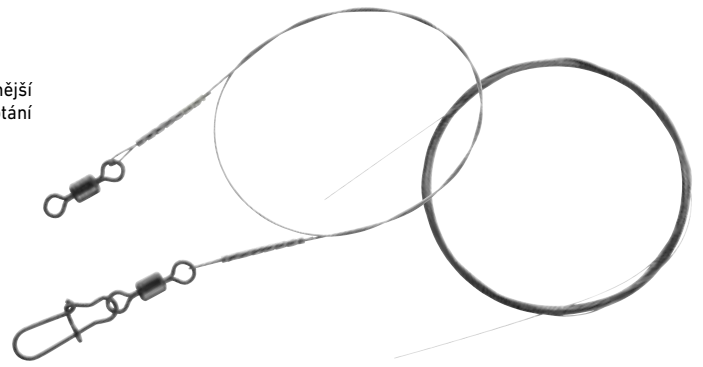

PROREX TITANIUM LANKO

3M CÍVKA

| Prod. č. | Délka m | Nosnost kg | Obsah ks |
|-----------|---------|------------|----------|
| 17925-912 | 3.0 | 12.0 | 1 |
| 17925-918 | 3.0 | 18.0 | 1 |
| 17925-925 | 3.0 | 25.0 | 1 |

PROREX FLUOROCARBON LEADER

S OBRATLÍKEM A KARABINKOU

Silný fluorocarbonový návazec odolný proti odření. Vybavený extra silnými Prorex karabinkami a obratlíky, tento návazec je vhodný zejména pro použití v čistých vodách při použití větších nástrah. Vysoká lineární síla jednoduše odolá kousancům štiky.

| Prod. č. | Délka návazce cm | Nosnost kg | Obsah ks |
|-----------|------------------|------------|----------|
| 17925-622 | 30.0 | 22.0 | 1 |
| 17925-631 | 30.0 | 31.0 | 1 |
| 17925-636 | 30.0 | 36.0 | 1 |



PROREX SNAP

KARABINKA NA NÁSTRAHY

Prorex karabinky jsou vyrobené z extra tlusté a silné nerezavějící oceli a nabízí úžasnou lineární sílu. Tyto karabinky se neohnou ani pod velkou zátěží a nabízí optimální upevnění pro vaši nástrahu. Díky svému matnému černému povrchu jsou odlesky eliminovány a nehrozí tak vyplašení ryb.

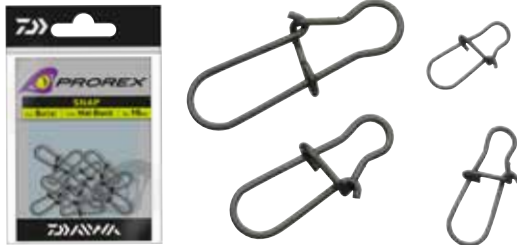

| Prod. č. | Barva | Velikost obratlíku | Nosnost kg | Obsah ks |
|-----------|------------|--------------------|------------|----------|
| 15408-000 | matt black | 16 | 9.0 | 10 |
| 15408-001 | matt black | 12 | 18.0 | 10 |
| 15408-002 | matt black | 6 | 24.0 | 10 |
| 15408-004 | matt black | 4 | 32.0 | 10 |

PROREX SWIVEL

OBRATLÍK

Prorex obratlíky s karabinkou jsou vyrobeny z extra tlusté a silné nerezavějící oceli a nabízí úžasnou lineární sílu. Tyto karabinky se neohnou ani pod velkou zátěží a nabízí optimální upevnění pro vaši nástrahu. Díky svému matnému černému povrchu jsou odlesky eliminovány a nehrozí tak vyplašení ryb.

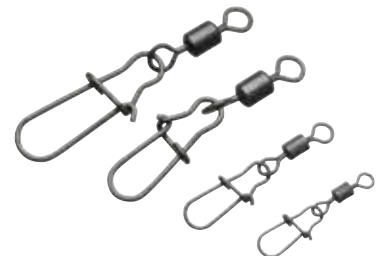

| Prod. č. | Barva | Velikost obratlíku | Nosnost kg | Obsah ks |
|-----------|------------|--------------------|------------|----------|
| 15408-100 | matt black | 16/8 | 9.0 | 10 |
| 15408-101 | matt black | 12/6 | 18.0 | 10 |
| 15408-102 | matt black | 6/2 | 24.0 | 10 |
| 15408-104 | matt black | 4/2 | 32.0 | 10 |

PROREX SINGLE CRIMPS

KRIMPOVACÍ PŘEVLEKY | JEDNODUCHÉ

Spičkové, silné a přitom jemné trubičky pro navazování ocelových návazců, hard-mono návazců atd. Díky použití měkkého měděného materiálu se návazec při krimpování nepoškodí.



| Prod. č. | Ø mm | Obsah ks |
|-----------|------|----------|
| 15408-200 | 0.84 | 50 |
| 15408-201 | 1.04 | 50 |
| 15408-202 | 1.40 | 50 |
| 15408-204 | 1.80 | 50 |

PROREX DOUBLE CRIMPS

KRIMPOVACÍ PŘEVLEKY | DVOJITÉ

Dvojitě krimpování je speciálně vhodné pro navazování tlustých ocelových drátů a hard-mono nebo fluocarbonových návazců.



| Prod. č. | Ø mm | Obsah ks |
|-----------|------|----------|
| 15408-300 | 1.00 | 30 |
| 15408-301 | 1.30 | 30 |
| 15408-302 | 1.90 | 30 |

PROREX „FISH-LIP“ GRIP

VYLOVOVACÍ KLEŠTĚ | S INTEGROVANOU VÁHOU



Vylovovací kleště Prorex jsou výbornou volbou na candáty, okouny i štiky. Jednoduše umístíte kleště na spodní čelist ryby, zavřete je a rybu vytáhnete ven z vody. Konce kleští jsou okrouhlé a speciálně tvarované tak, aby se zabránilo možnému poranění ryby při zvedání. Pružinová váha do maximální hmotnosti 13kg je zabudovaná přímo v kleštích. Díky hliníkové konstrukci jsou tyto vylovovací kleště velmi lehké a tak si je můžete vzít kdykoliv a kamkoliv s sebou.

| Prod. č. | Délka cm | Obsah ks |
|-----------|----------|----------|
| 15409-020 | 29.0 | 1 |



PROREX SIDE CUTTER

BOČNÍ ŘEZAČKA

Spičkové malé nůžky na stříhání ocelového lanka a silných vlasců. Teflonový povrch snižuje nebezpečí zrezavění.

Na konci obou úchytů jsou fosforeskující značky pro snadné nalezení nůžek ve tmě.

| Prod. č. | Délka cm | Obsah ks |
|-----------|----------|----------|
| 15409-025 | 14.0 | 1 |



PROREX CRIMPING PLIERS

Spičkové krimpovací kleště se dvěma sekcemi pro dvě různé velikosti lisovacích spojů. Pět tlakových bodů na čelistích garantuje optimální krimpovací funkci a předchází poškození ocelového lanka.

Na konci obou úchytů jsou fosforeskující značky pro snadné nalezení nůžek ve tmě.

| Prod. č. | Délka cm | Obsah ks |
|-----------|----------|----------|
| 15409-005 | 14.0 | 1 |



PROREX „PISTOL“ DISGORGER

Vyrvhovací kleště jsou ideální pro uvolnění hluboce zaseknutých háčků a nástrah. Díky pečlivě zvolenému zahnutí čelistí lze háčky uvolnit bezpečně a jednoduše. Čelisti s drážkami optimálně uchytí i tenké a malé háčky a dobře se s nimi uvolňují. Teflonový povrch omezuje riziko zrezavění.

Na konci obou úchytů jsou fosforeskující značky pro snadné nalezení nůžek ve tmě.

| Prod. č. | Délka cm | Obsah ks |
|-----------|----------|----------|
| 15409-000 | 24.0 | 1 |



PROREX MULTIFUNCTION PLIERS

Prorex kleště na kroužky jsou ideální na otevírání kroužků o velikosti 5mm až 12mm. Navíc tyto kleště nabízí možnost stříhání ocelových lanek a monofilů pomocí řezací hrany, to je předurčuje být skvělým pomocníkem pro výrobu ocelových návazců. Čelisti jsou opatřeny extra tlakovými body jako u kripovacích kleští. Teflonový povrch omezuje riziko zrezavění.

Ergonomické, protiskuzové úchyty.

| Prod. č. | Délka cm | Obsah ks |
|-----------|----------|----------|
| 15409-030 | 23.0 | 1 |



KLEŠTĚ PROREX „LONGNOSE“

ODSTRAŇOVAČ HÁČKŮ | ROVNÝ DESIGN

Extra dlouhé a odolné vyrvhovací kleště vyrobené z nerezavějící oceli. Ideální pro uvolnění hluboce zaseknutých háčků a nástrah. Teflonový povrch omezuje riziko zrezavění.

Ergonomické, protiskuzové úchyty.

| Prod. č. | Délka cm | Obsah ks |
|-----------|----------|----------|
| 15409-010 | 28.0 | 1 |



PROREX „LONGNOSE“ PLIERS

ODSTRAŇOVAČ HÁČKŮ | ZAHNUTÝ DESIGN

Extra dlouhé a odolné kleště vyrobené z nerezavějící oceli se zahnutými čelistmi. Ideální pro uvolnění hluboce zaseknutých háčků a nástrah. Teflonový povrch omezuje riziko zrezavění.

Ergonomické, protiskuzové úchyty.

| Prod. č. | Délka cm | Obsah ks |
|-----------|----------|----------|
| 15409-015 | 28.0 | 1 |

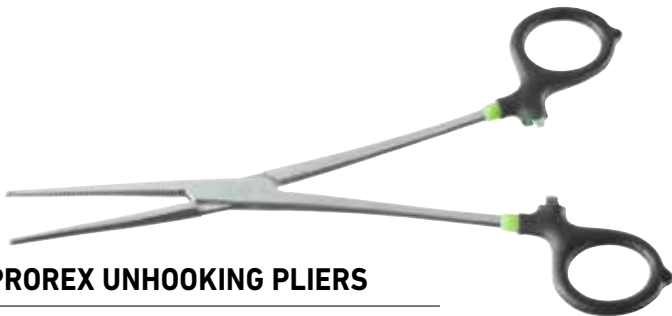

PROREX UNHOOKING PLIERS

ODSTRAŇOVAČ HÁČKŮ | ROVNÝ DESIGN

Špičkové odháčkovací kleště pro uvolňování háčků. Díky speciálnímu fixačnímu mechanismu lze uchytit i hluboko zaseklé háčky, lehce je popotáhnout do stran a tak je uvolnit.

| Prod. č. | Délka cm | Verze | Obsah ks |
|-----------|----------|-------|----------|
| 15409-035 | 20.0 | rovné | 1 |

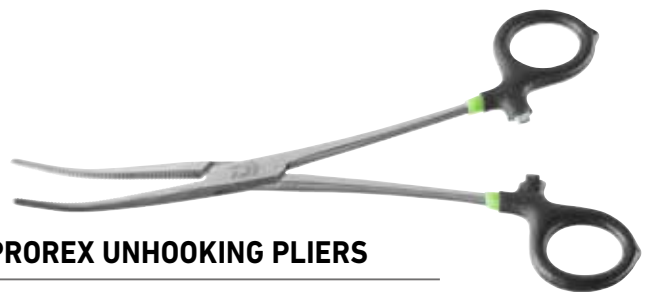

PROREX UNHOOKING PLIERS

ODSTRAŇOVAČ HÁČKŮ | ZAHNUTÝ DESIGN

Špičkové odháčkovací kleště pro uvolňování háčků. Díky speciálnímu mechanismu lze odstranit i hluboko zaseklé háčky, protože s kleštěmi lze manipulovat do stran.

| Prod. č. | Délka cm | Verze | Obsah ks |
|-----------|----------|---------|----------|
| 15409-040 | 20.0 | zahnuté | 1 |



PROREX D-BOX TACKLE BAG

TAŠKA NA NÁSTRAHY / PŘÍSLUŠENSTVÍ | VEL. L

Do této moderní tašky můžete uložit téměř všechny své nástrahy a další náčiní, které potřebujete k rybaření. Vodoodpudivý materiál je velmi odolný a lze jej snadno čistit. Pogumované dno zabraňuje vniknutí vody. Spodní přihrádka je vybavena 4 velkými D-boxy DAIWA a nabízí dostatek prostoru pro velké krabičky nebo navijáky, cívky, potraviny, nápoje, oblečení do deště atd. Do přední kapsy můžete uložit dlouhé kleště, dokumenty a další příslušenství. Další 4 boční kapsy nabízejí prostor pro malé krabičky, pouzdra apod. Zip je vyroben z ABS materiálu a je mimořádně odolný a nekoroduje.

Vybavení:

- 2x D-Box LR #18312-005
- 1x D-Box LD #18312-010
- 1x D-Box LS #18312-000

Materiál: Taška polyester; Dno PVC



| Prod. č. | Velikost | Velikost cm |
|-----------|----------|-------------|
| 15808-050 | L | 45x42x25 |



PROREX D-BOX TACKLE BAG

TAŠKA NA NÁSTRAHY / PŘÍSLUŠENSTVÍ | VEL. M

Malá kompaktní taška včetně 3 krabiček DAIWA D-boxes střední velikosti. Ideální pro krátké rybářské výpravy, kdy není potřeba tolik náčiní, nebo pro více drobného vybavení a nástrah. D-boxy lze v tašce uložit horizontálně nebo vertikálně. V případě potřeby lze do hlavní přihrádky uložit další 2-3 krabičky. Ve vnitřní části víka najdete velkou kapsu na doklady, klíče apod. Velká přední kapsa se dokonale hodí pro menší krabičky DAIWA D-boxes. Dvě extra velké boční kapsy nabízejí prostor pro mnoho drobného příslušenství apod. Vodoodpudivý materiál je velmi odolný a lze jej snadno vyčistit. Pogumované dno zabraňuje vniknutí vody. Zipy jsou vyrobeny z ABS materiálu a jsou mimořádně odolné a nekorodují.

Vybavení:

- 1x D-Box MS #18311-000
- 1x D-Box MD #18311-010
- 1x D-Box MR #18311-005

Materiál: Taška polyester; Dno PVC



| Prod. č. | Velikost | Velikost cm |
|-----------|----------|-------------|
| 15808-020 | M | 40x25x22 |



PROREX SOFTBAIT BINDER

TAŠKA NA NÁSTRAHY / PŘÍSLUŠENSTVÍ

Tento malý „prostorový zázrak“ pojme až 12 různých zipových sáčků na umělé nástrahy. Ideálně se hodí, když mají aromatizované nástrahy zůstat uvnitř sáčku. Tento organizér řeší problém běžných zipových sáčků, které se nevejdou do platových krabiček, a ukládá je tak, aby byly připraveny na jakoukoli cílovou rybu nebo rybolovnou techniku.

Organizér lze připevnit k jiným taškám na nástrahy pomocí karabinky a poutka a přesně pasuje do přední kapsy tašek Prorex Tackle Bags velikosti M.

Vodoodpudivý materiál je extrémně odolný a nekoroduje.

Materiál: polyester



| Prod. č. | Velikost cm |
|-----------|-------------|
| 15809-520 | 25x17 |



PROREX TACKLE CONTAINER

TAŠKA NA NÁSTRAHY / PŘÍSLUŠENSTVÍ | VEL. XL

Tento velmi robustní, ale lehký obal na příslušenství, je vyrobený z tvrdého materiálu EVA a nabízí dostatek místa pro velké krabičky na nástrahy, příslušenství, oblečení, boty atd. Navíc má tento obal na příslušenství očka u horního okraje, kde můžete zavěsit až 16 nástrah. A tak už se nestane, že byste měli nástrahy poházené všude možně, když je potřebujete rychle vyměnit, nebo se chcete přesunout na jiné místo. Extra silný zip s XL zuby má velmi dlouhou životnost. Díky pevnému obalu je taška perfektně chráněna proti poškození zvenčí. Navíc je taška absolutně voděodolná – vaše vybavení je dokonale chráněno proti dešti i sprškám vody.

Široký ramenní popruh poskytuje dostatek pohodlí pro přenášení a je nastavitelný.

Materiál: Taška EVA

Dodáváno bez obsahu



| Prod. č. | Velikost | Velikost cm |
|-----------|----------|-------------|
| 15809-500 | XL | 46x35x30 |



PROREX LURE STORAGE BAG

TAŠKA NA NÁSTRAHY | VEL. XL

Tato prémiová taška na nástrahy je vyrobená z pevného a robustního materiálu EVA a poskytuje dostatek prostoru i pro XL nástrahy, příslušenství a kleště. Horní část tašky může být kompletně odepnuta a do hlavní části umístíte jeden velký XL box na nástrahy spolu s menším příslušenstvím. Horní část je vybavena silným EVA panelem a můžete na ni připíchnout až 16 kompletně osazených nástrah, do 28cm. A tak máte stále vše připravené po ruce k rychlému použití. Tento díl má dva popruhy se suchým zipem na konci, a snadno ho tak připevníte k zábradlí na lodi – oblíbené nástrahy tak máte stále bezpečně po ruce. Síťovinová kapsa na víku nabízí dostatek prostoru pro uložení dokumentů, klíčů a jiných nezbytností. Díky absolutně voděodolnému materiálu je taška chráněna před deštěm i sprškami vody.

Široký ramenní popruh vám nabízí velký komfort při přenášení.

Materiál: Taška EVA



Dodáváno bez obsahu

| Prod. č. | Velikost | Velikost cm |
|-----------|----------|-------------|
| 15809-505 | XL | 46x30x15.5 |



PROREX ROVING BAG

PEVNÁ TAŠKA PŘES RAMENO

Tato velice robustní taška přes rameno má pevnou vnější schránku a bezpečet vynikajících vlastností, které při rybářské vycházce využijete.

Taška Prorex Roving je navržena tak, aby vás neomezovala v pohybu. Pokud potřebujete něco vytáhnout, tašku přetočíte a otevřete příhrádku, kterou zrovna potřebujete – není nutné tašku pokládat na zem. Taška má dvě hlavní příhrádky, které slouží k umístění nástrah a příslušenství. Jedna hlavní příhrádka je vybavena destičkou z materiálu EVA, na kterou můžete připíchnout plandavky, woblery i gumové nástrahy – vše je připraveno k rychlému použití. Druhá hlavní příhrádka je vybavena krabičkou na nástrahy s různě velkými přepážkami. Krabička je připevněna k tašce suchým zipem, což předchází nechtěným ztrátám. Ramenní popruh je vybaven velkou, předimenzovanou kapsou, do které můžete dát dokumenty. Také má kapsičku na mobil, která je na suchý zip a další velkou kapsu na klíče a různé drobnosti.

S taškou přes rameno Prorex Roving získáváte absolutní zázrak, který se skvěle hodí na street fishing, stejně tak ho využijete i při brodění.

Tvrdý obal, v designu splétaného karbonu, poskytuje perfektní ochranu před poškozením.

Vypolstrovaný ramenní popruh zajišťuje optimální komfort, i pokud je taška plně naložená a těžká.

Materiál: Taška polypropylen; Transportní poutko polyuretan



Dodáváno bez obsahu

| Prod. č. | Velikost cm |
|-----------|-------------|
| 15809-510 | 32x23x9.5 |



PROREX ROVING RUCKSACK

BATOH NA NÁSTRAHY / PŘÍSLUŠENSTVÍ

Lehký, ale odolný batoh se 4 velkými boxy v hlavním prostoru a 2 malými boxy na stranách. Díky speciální konstrukci hlavní příhrádky je možné jednotlivé boxy vytáhnout, aniž by došlo k sesunutí ostatních. Přepážky jsou fixovány pomocí suchého zipu a dají se snadno odstranit, což umožňuje použití i větších boxů. Ve velké horní příhradce je možné uschovat mnoho příslušenství, jako jsou peán, kleště, navijáky atd. Na přední straně se nachází praktická pevná kapsa, která pojme a dokonale ochrání sluneční (polarizační) brýle. Zadní část je bohatě polstrovaná pro pohodlné nošení batohu na delší vzdálenosti i při plném naložení. Spodní část je pogumovaná a vybavená protiskluznými ploškami pro zabránění nežádoucího posunu nebo vniknutí vody.

Materiál: Taška polyester



| Prod. č. | Velikost cm |
|-----------|-------------|
| 15810-900 | 40x25x45 |



PROREX SHOULDER BAG

TAŠKA NA PŘÍSLUŠENSTVÍ

Tato velká taška přes rameno nabízí dostatek prostoru pro spoustu drobností a příslušenství, pro doklady a další nezbytné vybavení. Dva velké boxy na nástrahy o rozměrech 36x22.5x5.5cm jsou součástí tašky a hodí se pro uskladnění gumových nástrah. Obě přední kapsy nabízí další místo pro bezpečný transport malých krabiček na nástrahy a příslušenství, či jigových hlaviček. Veškerý vnější materiál je voděodolný a zvládne i kratší déšť, aniž by taška navlhla. Pogumované dno tašky zabraňuje proniknutí vlhkosti.

Vypolstrovaný ramenní popruh zajišťuje optimální komfort, i pokud je taška plně naložená a těžká.

Materiál: Vnější materiál polyuretan, PVC potah; Vnitřní materiál polyester

| Prod. č. | Velikost cm |
|-----------|----------------|
| 15809-400 | 39x25x26 |



PROREX LURE BAG

TAŠKA NA NÁSTRAHY | VEL. M

Tato přívlačová taška nabízí dostatek prostoru pro uskladnění nástrah a příslušenství. Taška je dodávána se třemi velkými krabičkami na nástrahy o rozměrech 36x33.5x5.5cm. Obě přední kapsy nabízí další úložný prostor pro přepravu menších krabiček na nástrahy, jigových hlaviček a jiného příslušenství. Veškerý vnější materiál je voděodolný a zvládne i kratší déšť, aniž by taška navlhla. Pogumované dno tašky zabraňuje proniknutí vlhkosti.

Vypolstrovaný ramenní popruh zajišťuje optimální komfort, i pokud je taška plně naložená a těžká.

Materiál: Vnější materiál polyuretan, PVC potah; Vnitřní materiál polyester

| Prod. č. | Velikost | Velikost cm |
|-----------|----------|----------------|
| 15809-410 | M | 38x25x24 |

TOPLoader



PROREX LURE BAG

TAŠKA NA NÁSTRAHY | TOPLOADER | VEL. XL

Tato opravdu velká taška poskytuje obrovský prostor pro uskladnění nástrah a rybářského příslušenství.

Taška je dodávána včetně dvou velkých boxů na nástrahy v rozměrech 36x22.5x5.5cm. Do vysokého boxu můžete pohodlně uskladnit i hodně velké gumové nástrahy, které se většinou nevejdou do obyčejných plochých krabiček. Obě přední i boční kapsy tašky poskytují další místo pro uskladnění menších krabiček na nástrahy, příslušenství či jigových hlaviček nebo jiných nezbytností. Velká hlavní kapsa nad boxy s nástrahami nabízí další prostor k uložení velkých věcí a může být rozdělena v různé velké přihrádky díky rozdělovačům. Veškerý vnější materiál je voděodolný a zvládne i kratší déšť, aniž by taška navlhla. Pogumované dno tašky zabraňuje proniknutí vlhkosti.

Vypolstrovaný ramenní popruh zajišťuje optimální komfort, i pokud je taška plně naložená a těžká.

Materiál: Vnější materiál polyuretan, PVC potah; Vnitřní materiál polyester

| Prod. č. | Velikost | Velikost cm |
|-----------|----------|----------------|
| 15809-420 | XL | 46x34x27 |



TOPLoader

PROREX LURE BAG

TAŠKA NA NÁSTRAHY | TOPLOADER | VEL. XXL

Skvělá výbava pro rybolov z lodí! Pokud chodíte lovit velké ryby s velkými nástrahami, jako jsou woblery a gumy, bude se vám hodit taška na nástrahy Prorex XXL, která poskytuje dostatek úložného prostoru i pro nástrahy velikosti XL. Taška je dodávána se 3 velkými krabičkami ve velikosti 36x22.5x8.5cm, což je ideální pro velké woblery i gumové nástrahy, které se do běžných krabiček nevejdou. Velká přední kapsa a obě boční kapsy poskytují dostatek prostoru také na menší krabičky či příslušenství. Velká hlavní část nad krabičkami s nástrahami nabízí dostatek prostoru pro uskladnění větších věcí a dá se rozdělit na menší přihrádky díky praktickým rozdělovačům. Veškerý vnější materiál je voděodolný a zvládne i kratší dešť, aniž by taška navlhla.

Vypolstrovaný ramenní popruh zajišťuje optimální komfort, i pokud je taška plně naložená a těžká.

Materiál: Vnější materiál polyuretan, PVC potah; Vnitřní materiál polyester

| Prod. č. | Velikost | Velikost cm |
|-----------|----------|-------------|
| 15809-425 | XXL | 46x35x33 |

PROREX TACKLE BAG

Taška na příslušenství z řady DAIWA Prorex vám nabídne dostatek místa pro uskladnění nástrah i různých drobností. Skvělý poměr cena/výkon.

Dno je pogumované, aby do tašky nemohla odspodu vniknout vlhkost. Protiskluzové podložky zabraňují pohybu na vlhkém povrchu – ideální do lodě.

Polstrovaný ramenní popruh zajišťuje pohodlné přenášení.



PROREX TACKLE BAG

TAŠKA NA NÁSTRAHY | VEL. L

Taška na příslušenství z řady DAIWA Prorex vám nabídne dostatek místa pro uskladnění nástrah i různých drobností. Skvělý poměr cena/výkon.

Velká hlavní část pojme 3 velké boxy na nástrahy, do kterých můžete umístit gumové nástrahy, woblery i jigové hlavičky. V jedné ze dvou prostorných kapes na přední straně je umístěný i malý box, do kterého si můžete uložit různé drobnosti – obratlíky i karabinky. Obě boční kapsy nabízejí prostor pro uložení dalšího vybavení, dokladů a jiných nezbytností.

Materiál: Vnější materiál nylon; Vnitřní materiál polyester

| Prod. č. | Velikost | Velikost cm |
|-----------|----------|-------------|
| 15810-500 | L | 38x18x24 |

PROREX TACKLE BAG

TAŠKA NA NÁSTRAHY | VEL. M

Hlavní část pojme 2 velké boxy na nástrahy, do kterých můžete umístit gumové nástrahy, woblery i jigové hlavičky. Velká přední kapsa i obě boční kapsy nabízejí dostatek místa pro uložení drobného příslušenství i telefonu.

Materiál: Vnější materiál nylon; Vnitřní materiál polyester

| Prod. č. | Velikost | Velikost cm |
|-----------|----------|-------------|
| 15810-600 | M | 38x14x24 |



PROREX 1 ROD BAG

POUZDRO NA PRUTY | NA 1 SESTAVENÝ PRUT

Silně polstrované pouzdro na jeden sestavený prut. Spodní část je pogumovaná pro zamezení vniknutí vody nebo vlhkosti.

S polstrovaným ramenním popruhem a transportními poutky.

Materiál: Taška polyester

| Prod. č. | Délka cm | Verze |
|-----------|----------|------------------------|
| 15812-240 | 128 | Na jeden prut do 2.40m |
| 15812-270 | 145 | Na jeden prut do 2.70m |
| 15812-300 | 157 | Na jeden prut do 3.00m |



PROREX 2 ROD BAG

POUZDRO NA PRUTY | NA 2 SESTAVENÉ PRUTY

Silně polstrované pouzdro na dva sestavené pruty. Bohaté polstrování zajišťuje optimální ochranu prutů a navijáků.

Spodní část je pogumovaná pro zamezení vniknutí vody nebo vlhkosti. S polstrovaným ramenním popruhem a transportními poutky.

Materiál: Taška polyester

| Prod. č. | Délka cm | Verze |
|-----------|----------|-----------------------|
| 15813-240 | 128 | Na dva pruty do 2.40m |
| 15813-270 | 145 | Na dva pruty do 2.70m |
| 15813-300 | 157 | Na dva pruty do 3.00m |



PROREX 1 ROD BAG

NEOPRENOVÝ OBAL NA PRUTY | NA 1 SESTAVENÝ PRUT

Tento cenově dostupný neoprenový obal zajišťuje optimální ochranu při transportu. Prut můžete přepravovat i s připevněným navijákem. Oblast pro cívku navijáku je vyrobená ze síťoviny, aby mohl naviják dobře oschnout a nerezivěl, pokud chcete prut v obalu déle skladovat.

Materiál: Taška 90% neopren, 10% nylon; Síťovina polyester

| Prod. č. | Velikost cm | Verze |
|-----------|-------------|------------------------|
| 15810-210 | 115x8 | Na jeden prut do 2.10m |
| 15810-240 | 127x8 | Na jeden prut do 2.40m |
| 15810-270 | 154x8 | Na jeden prut do 2.70m |



PROREX CONVERTER STALKER ROD & HIP BAG

SPECIÁLNÍ POUZDRO NA PRUTY | NA 1 SESTAVENÝ PRUT

S tímto transformačním zázrakem můžete jednoduše přeměnit pouzdro na pruty na tašku kolem pasu. Ideální, pokud potřebujete ujit velkou vzdálenost při přivlaci jen s menším množstvím vybavení. Obě kapsy o rozměrech 20x16cm mohou pojmout boxy na nástrahy o velikosti až 19.5x15.5cm. Přídavná kapsa vepředu s rozměry 12x16cm se perfektně hodí na doklady, klíče atd. Na přední části můžete také najít držák peanu nebo kleští a držák na lahev, které lze připevnit karabinou. Dvě velké přídavné karabiny na stranách nabízejí možnost připevnit další příslušenství. Taška kolem pasu se dá rychle a snadno nastavit na tělo pomocí suchého zipu a je velmi pohodlná na nošení.

Materiál: Taška polyester

| Prod. č. | Délka cm | Verze |
|-----------|----------|------------------------|
| 15814-240 | 128 | Na jeden prut do 2.40m |
| 15814-270 | 145 | Na jeden prut do 2.70m |
| 15814-300 | 157 | Na jeden prut do 3.00m |



PROREX HOODIE

MIKINA | ČERNÁ

Stylová, velmi silná a pohodlná mikina s dvěma postranními kapsami s Prorex potiskem na přední straně a na zádech.

Materiál: 80% bavlna, 20% polyester



| Prod. č. | Barva | Velikost |
|-----------|-------|----------|
| 18205-520 | black | M |
| 18205-530 | black | L |
| 18205-540 | black | XL |
| 18205-550 | black | 2XL |





N'ZON PROGRAM 2025







Lov na feeder se stává stále více oblíbenou metodou. Čím dál víc rybářů objevuje krásu této techniky a jejích variabilních stylů. DAIWA je po mnoho let známá jako významný inovátor na poli přelomových technologií a prémiového rybářského vybavení. Nová řada N'Zon spojuje to nejlepší ze světa technologií, jako je například LT konstrukce navijáků, klip vlasce pro kontrolu vzdálenosti, HVF Nanoplus karbon, a k tomu i vědomosti a znalosti našich zkušených produktových designérů z Evropy.

Naším cílem je vytvořit produkty pro úspěšný lov, který vás bude bavit, a také si chceme být jistí, že naplníte svá rybářská přání – N'Zon – trefte svůj cíl.



n'ZON

HIT YOUR TARGET





24 N'ZON PLUS LT

NEW

FEEDEROVÝ NAVIJÁK

AIRDRIVE
DESIGN

ZAION V

QD
Quick Drag

Velmi precizní a odolný naviják pro lov na feeder!

Navijáky 24 N'Zon Plus jsou vybaveny nejnovější technologií Airdrive. Kombinací rotoru Airdrive vyrobeného z materiálu Zaion V a ultralehké cívky LC ABS Airdrive Spool se snížila celková hmotnost a těžiště se posunulo do zadní části navijáku, což vedlo k lepšímu vyvážení a citlivosti. Kromě toho se zlepšuje přesnost nahazování a vzdálenost hodů. Překlapěč Airdrive byl zcela přepracován, aby se eliminovalo riziko zamotání vlasce na rameni překlapěče. Hliníkové tělo pevně drží odolné převody Digigear II uvnitř těla a podporuje dokonalý přenos síly – ideální pro navijení těžkých krmítek z velkých vzdáleností. QD brdu lze snadno a rychle nastavit pro jakoukoliv situaci. Vynikající naviják na feeder nebo method feeder!

- AIRDRIVE design
- Hliníkové tělo navijáku
- 5 kuličkových ložisek (vč. 1 CRBB®)
- ZAION V® AIRDRIVE ROTOR®
- DIGIGEAR® II
- Systém rychlobrzdy QD®
- AIRDRIVE ABS® cívka na daleké hody
- Klip na vlascec HIP®
- AIRDRIVE BAIL
- Rolnička Twist Buster® III
- Hliníková rychloskopná klička



| Prod. č. | Velikost | BB CRBB | BB celkem | Návin ml/mm | Poměr | Návin cm | Brzda kg | Hmotnost g |
|-----------|-----------|---------|-----------|-------------|-------|----------|----------|------------|
| 10317-500 | 5000S-CP | 1 | 5 | 150/0.28 | 4.7:1 | 79 | 12.0 | 290 |
| 10317-600 | 6000SS-CP | 1 | 5 | 150/0.28 | 4.9:1 | 86 | 12.0 | 385 |



20 N'ZON LT

PLAČKOVÝ & FEEDEROVÝ NAVIJÁK

LT LIGHT TOUGH

TOUGH DIGIGEAR

AIR ROTOR

ATD
AUTOMATIC DRAG SYSTEM

Naviják s vynikajícím poměrem cena-výkon a hedvábně hladkým chodem!

Naviják N'Zon LT vyniká svou mimořádnou kvalitou a je speciálně navržen pro ambiciózní výkony při plavačkovém a feederovém rybolovu. Odolné převody Digigear se starají o optimální výkon a díky své obrovské síle umožňují rychlé stahování velkých a těžkých krmítek i na velké vzdálenosti. I přes poměrně nízký převodový poměr je rychlost navíjení značná díky použití extra velké cívky, což je další výhodou, pokud jde o výkon a životnost převodů. Brzda ATD pracuje okamžitě bez jakéhokoliv počátečního odporu – perfektní při použití tenkých vlasců a v kritických situacích během zdlavání ryby.

Hliníková ABS cívka na daleké hody vyniká velmi malým třením během náhozu, což výrazně zvětšuje délku hodu.



- LT (Light & Tough)
- 4 kuličková ložiska
- AIR ROTOR®
- DIGIGEAR® II
- Infinite Anti-Reverse®
- Brzdý systém ATD™
- Křížové navíjení vlasce Cross Wrap®
- ABS® hliníková cívka na dlouhé hody
- Klip na vlasce HIP®
- AIR BAIL®
- Rolnička Twist Buster® II
- Hliníková rychlosklpná klíčka



TOUGH DIGIGEAR



| Prod. č. | Velikost | BB celkem | Návin m/mm | Poměr | Návin cm | Brzda kg | Hmotnost g |
|-----------|----------|-----------|------------|-------|----------|----------|------------|
| 10312-500 | 5000S-CP | 4 | 150/0.28 | 4.7:1 | 79 | 12.0 | 290 |
| 10312-600 | 6000SS-P | 4 | 150/0.28 | 4.9:1 | 86 | 12.0 | 390 |



24 N'ZON PLUS DISTANCE 25 QD

NEW

FEEDEROVÝ NAVIJÁK | S 25MM ZDVIHEM CÍVKY

QD

ZAION
AIR ROTOR

DIGIGEAR

Model na daleké hody v řadě N'Zon se zdvihem cívkou 25mm!

24 N'Zon Plus Distance s 25mm zdvihem nabízí extrémní nahazovací vzdálenosti a neuvěřitelný výkon při navijení. Díky nízkému převodovému poměru 4.7:1 lze snadno stahovat těžké zátěže z velkých vzdáleností. Tělo navijáku z materiálu Zaion zajišťuje trvale odolné umístění vnitřních převodů. Dlouhý zdvih 25mm v kombinaci s kónickou hliníkovou cívkou na daleké hody zajišťuje extrémní odhozové vzdálenosti. Speciální okraj cívkou navíc snižuje tření při nahazování. Klip na vlasce HIP dobře chrání vlasce. Disponuje hliníkovou sklopnou klíčkou One-Touch a QD brzdou s karbonovými podložkami.

- Tělo navijáku ZAION®
- Hliníkový kryt těla
- 4 kuličková ložiska (vč. 1 CRBB®)
- ZAION V® ROTOR
- DIGIGEAR® II
- Systém rychlobrzdy QD®
- Karbonové brzděné disky
- Křížové navijení vlasce Cross Wrap®
- ABS® hliníková cívka na dlouhé hody
- Klip na vlasce HIP®
- AIR BAIL®
- Strojově obráběná hliníková klíčka



25mm
Stroke



| Prod. č. | Velikost | BB CRBB | BB celkem | Návin m/mm | Poměr | Návin cm | Brzda kg | Hmotnost g |
|-----------|----------|---------|-----------|------------|-------|----------|----------|------------|
| 10133-425 | 25QD | 1 | 4 | 150/0.28 | 4.7:1 | 96 | 12.0 | 450 |



20 N'ZON DISTANCE 25

FEEDEROVÝ NAVIJÁK | S 25MM ZDVIHEM CÍVKY



Silný naviják pro feederový lov ve velkých vzdálenostech!

Naviják N'Zon Distance 25 z feederového programu DAIWA se perfektně hodí na rybaření ve středních a velkých vzdálenostech. Ideální zbraň na dosahování dalekých hodů s těžkými feederovými krmítky. Tímto navijákem vývojáři společnosti DAIWA navrhli prémiový rybářský naviják, který nabízí velké rezervy výkonu, se skvělým poměrem cena-výkon.

- 1 kuličkové ložisko
- Infinite Anti-Reverse®
- 25mm zdvih cívky
- Kónická hliníková cívka na dlouhé hody
- Rolnička Twist Buster® II
- Trvanlivé péro překlápěče
- CNC strojově obráběná hliníková klíčka

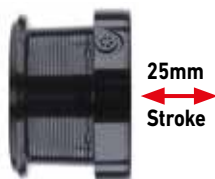

| Prod. č. | Velikost | BB celkem | Návin m/mm | Poměr | Návin cm | Brzda kg | Hmotnost g |
|-----------|----------|-----------|------------|-------|----------|----------|------------|
| 10133-325 | 25 | 1 | 150/0.28 | 4.6:1 | 92 | 9.0 | 530 |



N'ZON DISTANCE SPECIAL FEEDER

FEEDEROVÝ PRUT | VZ -90G | -120G | -150G | -180G

Feederové pruty N'Zon Distance Special Feeder vynikají rychlou akcí, prvotřídním zpracováním, tenkými blanky a optimálním vyvážením. Díky použití exkluzivních technologií DAIWA, jako je HVF nanoplus materiál blanku, konstrukce blanku X45 a V-Joint, je možné navrhnout mimořádně hodnotné feederové pruty, které se vyznačují extrémní vrhací silou.

Konstrukce X45 se stará o odolnost blanku proti kroucení a přesné náhozy i na velké vzdálenosti.

Feederové pruty N'Zon Distance Special vynikají také výrazně nízkou hmotností a vysokou odolností – jsou ideální pro spolehlivé nahazování těžkých krmítek na velké vzdálenosti bez námahy. Obsáhlá řada této série pokrývá téměř všechny oblasti feederového rybolovu. Pruty s vrhací zátěží 90g a 120g jsou ideální pro lov na velkých klidných vodách a v slabém proudu. Modely s vrhací zátěží 150g a 180g byly navrženy pro lov v silném proudu a s těžkými krmítky. Ideální také pro lov velkých kaprů.

Pro usnadnění použití šokových návazců jsou pruty s vrhací zátěží 150g a 180g vybaveny poněkud většími očky na špičkách.

Tyto pruty vybavené originálním sedlem navijáku Fuji DPS Down-Lock, lehkými očky Seaguide a exkluzivní rukojetí DAIWA Armlock s korkem a EVA materiálem splňují očekávání i těch nejvyšších standardů kvality.

| Prod. č. | Délka m | Délka ft | CW g | Akce | Transportní délka cm | Díly | Očka | Hmotnost g |
|-----------|------------|-------------|---------|------|-------------------------|------|------|---------------|
| 11171-360 | 3.66 | 12.0 | 90 | fast | 187 | 2+3 | 15 | 225 |
| 11172-360 | 3.66 | 12.0 | 120 | fast | 129 | 3+3 | 15 | 230 |
| 11173-360 | 3.66 | 12.0 | 150 | fast | 129 | 3+3 | 15 | 235 |
| 11171-390 | 3.96 | 13.0 | 120 | fast | 138 | 3+3 | 15 | 255 |
| 11172-390 | 3.96 | 13.0 | 150 | fast | 138 | 3+3 | 15 | 265 |
| 11173-390 | 3.96 | 13.0 | 180 | fast | 138 | 3+3 | 15 | 270 |
| 11172-420 | 4.27 | 14.0 | 150 | fast | 149 | 3+3 | 14 | 270 |
| 11173-420 | 4.27 | 14.0 | 180 | fast | 149 | 3+3 | 14 | 280 |



11173-390



11172-360



11170-330

- Uhlíkový blank HVF® NanoPlus
- Konstrukce uhlíkových vláken X45®
- Spoj V-Joint® Put-over
- Dělená rukojeť EVA / korek
- Sedlo navijáku Fuji® DPS
- Očka Seaguide® Zirconia
- Držák háčku

HVF
nanoPlus

X45

V-JOINT



N'ZON DISTANCE SPECIAL METHOD FEEDER

PRUT NA METHOD FEEDER | VZ -80G

Method feederové pruty z feederové série N'Zon Distance Special jsou díky své poloparabolické akci použitelné jak pro lov na method feeder v blízkosti břehu, tak i na velké vzdálenosti. Model o délce 3.35m s vrhací zátěží 80g i přes svou parabolickou akci nabízí dostatečné silové rezervy pro snadné zdolání i velkých ryb.

Konstrukce blanku X45 v kombinaci s exkluzivními technologiemi výroby prutů DAIWA, jako jsou HVF a nanoPlus, vedou k prutu odolnému proti kroucení s rychlou akcí – ideální pro dlouhé a přesné náhozy. Během souboje jsou všechny výpady ryb dobře tlumeny a riziko ztráty zdolávané ryby i při použití tenkých vlasců se výrazně snižuje.

| Prod. č. | Délka m | Délka ft | CW g | Akce | Transportní délka cm | Díly | Očka | Hmotnost g |
|-----------|---------|----------|------|------|----------------------|------|------|------------|
| 11170-330 | 3.35 | 11.0 | 80 | fast | 172 | 2+3 | 15 | 200 |

N'ZON SUPER SLIM FEEDER

Pruty N'Zon Super Slim Feeder nabízejí optimální nahazovací vlastnosti a nejvyšší odolnost s velmi tenkým průměrem blanku. Pruty této široké řady jsou mimořádně dobře vyvážené! Blank HMC+ z uhlíkových vláken se okamžitě po náhozu vrací do původní pozice a umožňuje tak obzvláště přesné nahazování. Rukojeť Armlock výrazně zvyšuje komfort při zdolávání silných ryb.

Série N'Zon Super Slim pokrývá všechny druhy moderního feederového rybolovu. Najdete zde pruty pro lehký method feeder a lov na malé i velké vzdálenosti. Také pro lov v silných proudech i pro lov velkých kaprů obsahuje tato řada vhodný model.



HIGH MODULUS CARBON PLUS



PRECISION ROD COMPONENTS

- Uhlíkový blank HMC+®
- ArmLock® rukojeť
- Korková / EVA rukojeť
- Šroubovací sedlo navijáku
- Očka Seaguide®



N'ZON SUPER SLIM METHOD FEEDER

PRUT NA METHOD FEEDER | VZ -30G | -40G | -60G

Semi-parabolický method feederový prut pro lov kaprů, cejnů a línů.

Blank prutů Super Slim Method Feeder umožňuje citlivé náhozy bez ztráty krmení. Měkká akce snižuje ztráty během zdolávání, ale je také dostatečně silná pro přesné nahazování.

| Prod. č. | Délka m | Délka ft | CW g | Akce | Transportní délka cm | Díly | Očka | Hmotnost g |
|-----------|---------|----------|------|-------------|----------------------|------|------|------------|
| 11160-270 | 2.74 | 9.0 | -30 | medium fast | 142 | 2+2 | 14 | 140 |
| 11160-300 | 3.05 | 10.0 | -40 | medium fast | 157 | 2+2 | 15 | 155 |
| 11160-330 | 3.35 | 11.0 | -60 | medium fast | 173 | 2+2 | 15 | 175 |

N'ZON SUPER SLIM FEEDER

FEEDEROVÝ PRUT | VZ -90G | -120G

Pruty Super Slim Feeder s vrhací zátěží 90g nebo 120g jsou určeny pro lov na velké vzdálenosti. Rychlý tuhý blank se při náhozu plně zatíží a odhazuje krmítka do velkých vzdáleností s velkou přesností.

Ideálně se hodí na velká jezera, lomy a přírodní rybníky, stejně jako na řeky a kanály. Jedná se o skutečně univerzální pruty!

| Prod. č. | Délka m | Délka ft | CW g | Akce | Transportní délka cm | Díly | Očka | Hmotnost g |
|-----------|---------|----------|------|-------------|----------------------|------|------|------------|
| 11162-360 | 3.66 | 12.0 | -90 | medium fast | 188 | 2+2 | 15 | 215 |
| 11163-360 | 3.66 | 12.0 | -120 | medium fast | 128 | 3+2 | 15 | 260 |
| 11162-390 | 3.96 | 13.0 | -120 | medium fast | 138 | 3+2 | 15 | 265 |



N'ZON SUPER SLIM POWER FEEDER

FEEDEROVÝ PRUT | VZ -50G | -100G | -150G

Modely Power Feeder jsou velmi silné feederové pruty s velkými silovými rezervami. Ideální pro lov na velké vzdálenosti nebo v silných proudech. Rychlá akce blanku umožňuje dlouhé a přesné náhozy. Očka byla vybrána tak, aby umožňovala použití i silnějších šokových vlasců.

| Prod. č. | Délka m | Délka ft | CW g | Akce | Transportní délka cm | Díly | Očka | Hmotnost g |
|-----------|---------|----------|------|-------------|----------------------|------|------|------------|
| 11161-300 | 3.05 | 10.0 | -50 | medium fast | 157 | 2+2 | 15 | 165 |
| 11161-330 | 3.35 | 11.0 | -100 | medium fast | 118 | 3+2 | 14 | 210 |
| 11163-300 | 3.00 | 10.0 | -150 | medium fast | 157 | 2+2 | 14 | 205 |
| 11163-330 | 3.30 | 11.0 | -150 | medium fast | 117 | 3+2 | 14 | 220 |
| 11161-360 | 3.66 | 12.0 | -150 | medium fast | 128 | 3+2 | 15 | 260 |
| 11161-390 | 3.96 | 13.0 | -150 | medium fast | 138 | 3+2 | 15 | 300 |

NEW

NEW

N'ZON SUPER SLIM CARP FEEDER

FEEDEROVÝ PRUT | VZ -180G | -240G

Modely Carp Feeder řady N'Zon Super Slim jsou určeny pro nekompromisní použití při lovu velkých kaprů. S tímto výkonným prutem lze snadno zdolávat ryby do 15kg. N'Zon Super Slim Carp je samozřejmě vhodný i pro použití na velkých řekách. Vrhací zátěže do 240g nabízejí možnost nahazovat velká těžká krmítka na velké vzdálenosti.

| Prod. č. | Délka m | Délka ft | CW g | Akce | Transportní délka cm | Díly | Očka | Hmotnost g |
|-----------|---------|----------|------|-------------|----------------------|------|------|------------|
| 11164-360 | 3.66 | 12.0 | -180 | medium fast | 128 | 3+2 | 15 | 255 |
| 11164-390 | 3.96 | 13.0 | -180 | medium fast | 138 | 3+2 | 15 | 290 |
| 11165-360 | 3.66 | 12.0 | -240 | medium fast | 128 | 3+2 | 15 | 265 |
| 11165-390 | 3.96 | 13.0 | -240 | medium fast | 138 | 3+2 | 15 | 305 |

N'ZON FEEDER

Feederová řada N'Zon nabízí širokou škálu prutů pro různé druhy použití při lovu na feeder. V závislosti na modelu tyto pruty mohou být použity od lehkého method-feederového lovu na rybnících až po těžké feederové rybaření ve velkých proudech. Celá série se vyznačuje tenkými a dobře vyváženými blanky s velkou pružností. Exkluzivní rukojeť DAIWA Armlock se příjemně drží a při namáhání se nekrotí.



HIGH MODULUS CARBON PLUS

- Uhlíkový blank HMC+®
- Spoj Put-over
- ArmLock® rukojeť
- 2 uhlíkové špičky



N'ZON MINI METHOD FEEDER

PRUT NA METHOD FEEDER | VZ -30G | -40G | -50G | -60G

Klasický prut na method feeder s parabolickou akcí. Tyto pruty umožňují hladké náhozy bez odpadávání návnady z krmítka. Náhlé a silné výpady jsou perfektně absorbovány a riziko ztráty ryby je minimalizováno. Preferovaná oblast použití: rybníky a jezera.

| Prod. č. | Délka m | CW g | Akce | Transportní délka cm | Díly | Očka | Hmotnost g |
|-----------|---------|------|-------------|----------------------|------|------|------------|
| 11130-270 | 2.75 | -30 | progressive | 143 | 2+2 | 14 | 140 |
| 11130-300 | 3.05 | -40 | progressive | 157 | 2+2 | 15 | 165 |
| 11130-330 | 3.35 | -50 | progressive | 172 | 2+2 | 16 | 180 |
| 11330-360 | 3.65 | -60 | progressive | 188 | 2+2 | 16 | 215 |

N'ZON LIGHT / MEDIUM FEEDER

FEEDEROVÝ PRUT | VZ -60G | -80G

Příjemně lehké a dobře vyvážené pruty s velmi rychlou akcí a silnou páteří. Dokážou odhazovat i lehká krmítka do velkých vzdáleností. Pod zatížením se jejich akce mění, což vede k semi-parabolickému ohybu. Perfektní na rybníky a pomalu tekoucí řeky.

| Prod. č. | Délka m | CW g | Akce | Transportní délka cm | Díly | Očka | Hmotnost g |
|-----------|---------|------|-------------|----------------------|------|------|------------|
| 11130-333 | 3.35 | -60 | progressive | 117 | 3+2 | 15 | 190 |
| 11330-364 | 3.66 | -80 | progressive | 127 | 3+2 | 15 | 235 |
| 11330-394 | 3.96 | -80 | progressive | 138 | 3+2 | 15 | 255 |



N'ZON POWER FEEDER

FEEDEROVÝ PRUT | VZ -100G

Silné feederové pruty s velkými silovými rezervami – perfektní pro lov ve středně proudných řekách nebo v extrémních vzdálenostech na jezerech. S velmi rychlou špičkovou akcí.

| Prod. č. | Délka m | CW g | Akce | Transportní délka cm | Díly | Očka | Hmotnost g |
|-----------|---------|------|-------------|----------------------|------|------|------------|
| 11331-365 | 3.66 | -100 | medium fast | 127 | 3+2 | 15 | 245 |
| 11131-395 | 3.96 | -100 | medium fast | 138 | 3+2 | 15 | 270 |

N'ZON DISTANCE FEEDER

FEEDEROVÝ PRUT | VZ -120G

Klasické feederové pruty pro lov ve středních a silných proudech nebo pro lov s těžkými krmítky.

Tyto pruty umožňují enormní zrychlení montáže během náhozu. S pomocí silného blanku je možné nahazovat těžká krmítka se skvělou přesností. Disponují trochu většími očky na špičce – perfektní při použití šokového vlasce.

| Prod. č. | Délka m | CW g | Akce | Transportní délka cm | Díly | Očka | Hmotnost g |
|-----------|---------|------|-------------|----------------------|------|------|------------|
| 11332-360 | 3.66 | -120 | medium fast | 127 | 3+2 | 14 | 265 |
| 11332-390 | 3.96 | -120 | medium fast | 138 | 3+2 | 14 | 290 |

N'ZON XL DISTANCE FEEDER

FEEDEROVÝ PRUT | VZ -150G

Extra silné feederové pruty pro lov s těžkými krmítky v silném proudu.

Feederové pruty N'Zon XL Distance umožňují enormní zrychlení návazce při nahazování. S podporou extra silného blanku mohou být těžká krmítka prezentována s velkou přesností. Tyto pruty mají poněkud větší očka na špičce – perfektní při použití šokových vlasců.

| Prod. č. | Délka m | CW g | Akce | Transportní délka cm | Díly | Očka | Hmotnost g |
|-----------|---------|------|-------------|----------------------|------|------|------------|
| 11332-300 | 3.00 | -150 | medium fast | 157 | 2+2 | 13 | 225 |
| 11332-330 | 3.30 | -150 | medium fast | 117 | 3+2 | 14 | 245 |
| 11332-366 | 3.66 | -150 | medium fast | 127 | 3+2 | 14 | 280 |
| 11332-396 | 3.96 | -150 | medium fast | 138 | 3+2 | 14 | 295 |

NEW

NEW



- Uhlíkový blank HMC+®
- ArmLock® rukojeť
- Špičková EVA rukojeť
- Šroubovací sedlo navijáku
- Očka z oxidu titanu



HIGH MODULUS CARBON PLUS

N'ZON PBR FEEDING

FEEDEROVÝ PRUT | 60M | 90M

S pruty N'Zon Prebait-Feeding nabízí DAIWA speciální modely pro rychlou přípravu krmeného místa.

Pro dosažení úspěšného krmeného místa s vysokou hustotou ryb je často důležité rychle dostat na místo velké množství návnady hned na začátku. Pruty N'Zon Feeding s robustními blanky z uhlíkových vláken HMC+ umožňují použití velmi velkých krmítek nebo krmných raket pro přesné umístění návnady. Použití krmných raket umožňuje použití velkého množství partiklu, například kukuřice, která v běžných krmítkách obvykle příliš nedorazí.

Konstrukce blanku a použité komponenty byly vybrány tak, aby odolaly maximálnímu zatížení. Oba modely lze použít se všemi běžnými velikostmi krmných raket. K dispozici jsou tyto pruty ve dvou verzích – délka 3.66m pro vzdálenosti do 60m a délka 3.96m pro vzdálenosti do 90m.

| Prod. č. | Délka m | Délka ft | Akce | Transportní délka cm | Díly | Očka | Hmotnost g |
|-----------|---------|----------|------|----------------------|------|------|------------|
| 11166-360 | 3.66 | 12.0 | fast | 127 | 3 | 9 | 241 |
| 11166-390 | 3.96 | 13.0 | fast | 138 | 3 | 9 | 342 |



11166-360



11333-330



- Uhlíkový blank HMC+®
- ArmLock® rukojeť
- Korková / EVA rukojeť
- Šroubovací sedlo navijáku
- Očka z oxidu titanu
- 2 uhlíkové špičky

HMC+

HIGH MODULUS CARBON PLUS

N'ZON EXTENSION FEEDER

FEEDEROVÝ PRUT | VZ -40G | -50G | -80G | -120G

Feederové pruty N'Zon Extension jsou vybaveny teleskopickou rukojetí a lze je tak přepravovat s úsporou místa. Blank z uhlíkových vláken HMC+ je i přes svou speciální konstrukci velmi lehký a dobře vyvážený. Díky části rukojeti Armlock je zaručena absolutní kontrola během zdlouvání. Řada nabízí padnoucí pruty pro citlivý method feederový lov i pro lov na velké vzdálenosti na velkých vodách. Obě dodávané špičky z uhlíkových vláken detekují záběry naprosto spolehlivě.

| Prod. č. | Délka m | Délka ft | CW g | Akce | Transportní délka cm | Díly | Očka | Hmotnost g |
|-----------|---------|----------|------|-------------|----------------------|------|------|------------|
| 11333-300 | 3.05 | 10.0 | -40 | medium fast | 140 | 2+2 | 15 | 175 |
| 11333-330 | 3.35 | 11.0 | -50 | medium fast | 150 | 2+2 | 16 | 195 |
| 11333-360 | 3.65 | 12.0 | -80 | medium fast | 165 | 2+2 | 15 | 255 |
| 11333-390 | 3.96 | 13.0 | -120 | medium fast | 178 | 2+2 | 15 | 315 |



11334-390

- Uhlíkový blank HMC+®
- ArmLock® rukojeť
- Sedlo navijáku DPS
- Očka z oxidu hlinitého

HMC+

HIGH MODULUS CARBON PLUS

N'ZON TELE FEEDER

NEW

TELESKOPICKÝ FEEDEROVÝ PRUT | VZ -60 | -90 | -120 | -150

S pruty N'Zon Tele Feeder nabízí nyní společnost DAIWA v oblíbeném sortimentu N'Zon navíc teleskopické feederové pruty, které lze velmi pohodlně přepravovat. Tenké vysoce kvalitní blanky z uhlíkových vláken HMC+ zaujmou svou velmi nízkou hmotností, vynikajícím vyvážením a mimořádně dobrou akcí. Navzdory více dílům pruty reagují mimořádně rychle a nabízejí dostatečně silnou páteř, aby si poradily i s těmi největšími cílovými rybami. Vázaná očka, šroubovací sedlo navijáku DPS a ergonomicky tvarovaná rukojeť z korku a EVA dotváří kvalitní design těchto prutů. Řada prutů N'Zon Tele Feeder nabízí modely pro téměř všechny běžné styly lovu na feeder. Progresivní model s vrhací zátěží do 60g je speciálně navržen pro lov na method feeder. Model s vrhací zátěží do 90g je určen pro lehký až střední feederový lov na kratší vzdálenost, model do 120g je navržen na daleké hody a lov na rybnících, jezerech a kanálech. Pro těžší lov v silných proudech nebo s velkými těžkými krmítky je tou správnou volbou model s vrhací zátěží do 150g a nadstandardně velkými očky na špičkách. Pruty N'Zon Tele Feeder jsou dodávány se dvěma špičkami.

| Prod. č. | Délka m | CW g | Akce | Transportní délka cm | Díly | Očka | Hmotnost g |
|-----------|---------|------|-------------|----------------------|------|------|------------|
| 11334-300 | 3.00 | 60 | medium fast | 73 | 6+2 | 12 | 160 |
| 11334-330 | 3.30 | 90 | medium fast | 73 | 6+2 | 12 | 205 |
| 11334-360 | 3.60 | 120 | medium fast | 84 | 6+2 | 12 | 240 |
| 11334-390 | 3.90 | 150 | medium fast | 86 | 7+2 | 13 | 300 |



11334-300

CQ NÁHRADNÍ ŠPIČKY N'ZON FEEDER

| Prod. č. | Pasuje k průtům Prod. č. | Pasuje k průtům CW g | Materiál | Barva | Typ | TC oz |
|-----------|--|----------------------------|----------------------|----------------|-----|----------|
| 11333-030 | 11160-270, 11160-300, 11160-330, 11161-300, 11130-333, 11130-300, 11130-330, 11333-300, 11333-330, 11334-300, 11130-270, 11330-360 | -40/-50 | plně uhlíkové vlákno | ve tmí svítící | MHQ | 3.00 |
| 11135-020 | 11160-270, 11160-300, 11160-330, 11161-300, 11130-333, 11130-300, 11130-330, 11333-300, 11333-330, 11334-300, 11130-270, 11330-360 | -40/-50/-60 | plně uhlíkové vlákno | red | MQ | 2.00 |
| 11135-015 | 11160-270, 11160-300, 11160-330, 11161-300, 11130-333, 11130-300, 11130-330, 11333-300, 11333-330, 11334-300, 11130-270, 11330-360 | -40/-50/-60 | plně uhlíkové vlákno | fluo yellow | MLQ | 1.50 |
| 11135-010 | 11160-270, 11160-300, 11160-330, 11161-300, 11130-333, 11130-300, 11130-330, 11333-300, 11333-330, 11334-300, 11130-270, 11330-360 | -40/-50/-60 | plně uhlíkové vlákno | fluo orange | LQ | 1.00 |
| 11135-075 | 11160-270, 11160-300, 11160-330, 11161-300, 11130-333, 11130-300, 11130-330, 11333-300, 11333-330, 11334-300, 11130-270, 11330-360 | -40/-50/-60 | plně uhlíkové vlákno | white | ULQ | 0.75 |

CT NÁHRADNÍ ŠPIČKY N'ZON FEEDER

| Prod. č. | Pasuje k průtům Prod. č. | Pasuje k průtům CW g | Materiál | Barva | Typ | TC oz |
|-----------|---|-----------------------------|----------------------|----------------|-----|----------|
| 11138-050 | 11161-330, 11161-360, 11161-390, 11162-360, 11162-390, 11163-360, 11164-360, 11164-390, 11165-360, 11165-390, 11330-364, 11331-365, 11332-360, 11332-366, 11330-394, 11131-395, 11332-390, 11332-396, 11333-360, 11333-390, 11170-330, 11171-360, 11172-360, 11173-360, 11171-390, 11172-390, 11173-390, 11172-420, 11173-420, 11334-330, 11334-360, 11334-390, 11332-300, 11332-330, 11163-300, 11163-330, 11185-390 | -80/-90/-100/-120/-150/-180 | plně uhlíkové vlákno | fluo orange | XHQ | 5.00 |
| 11138-040 | 11161-330, 11161-360, 11161-390, 11162-360, 11162-390, 11163-360, 11164-360, 11164-390, 11165-360, 11165-390, 11330-364, 11331-365, 11332-360, 11332-366, 11330-394, 11131-395, 11332-390, 11332-396, 11333-360, 11333-390, 11170-330, 11171-360, 11172-360, 11173-360, 11171-390, 11172-390, 11173-390, 11172-420, 11173-420, 11334-330, 11334-360, 11334-390, 11332-300, 11332-330, 11163-300, 11163-330, 11185-390 | -80/-90/-100/-120/-150/-180 | plně uhlíkové vlákno | green | HQ | 4.00 |
| 11138-030 | 11161-330, 11161-360, 11161-390, 11162-360, 11162-390, 11163-360, 11164-360, 11164-390, 11165-360, 11165-390, 11330-364, 11331-365, 11332-360, 11332-366, 11330-394, 11131-395, 11332-390, 11332-396, 11333-360, 11333-390, 11170-330, 11171-360, 11172-360, 11173-360, 11171-390, 11172-390, 11173-390, 11172-420, 11173-420, 11334-330, 11334-360, 11334-390, 11332-300, 11332-330, 11163-300, 11163-330, 11185-390 | -80/-90/-100/-120/-150/-180 | plně uhlíkové vlákno | ve tmí svítící | MHQ | 3.00 |
| 11138-020 | 11161-330, 11161-360, 11161-390, 11162-360, 11162-390, 11163-360, 11164-360, 11164-390, 11165-360, 11165-390, 11330-364, 11331-365, 11332-360, 11332-366, 11330-394, 11131-395, 11332-390, 11332-396, 11333-360, 11333-390, 11170-330, 11171-360, 11172-360, 11173-360, 11171-390, 11172-390, 11173-390, 11172-420, 11173-420, 11334-330, 11334-360, 11334-390, 11332-300, 11332-330, 11163-300, 11163-330, 11185-390 | -80/-90/-100/-120/-150/-180 | plně uhlíkové vlákno | red | MQ | 2.00 |
| 11138-015 | 11161-330, 11161-360, 11161-390, 11162-360, 11162-390, 11163-360, 11164-360, 11164-390, 11165-360, 11165-390, 11330-364, 11331-365, 11332-360, 11332-366, 11330-394, 11131-395, 11332-390, 11332-396, 11333-360, 11333-390, 11170-330, 11171-360, 11172-360, 11173-360, 11171-390, 11172-390, 11173-390, 11172-420, 11173-420, 11334-330, 11334-360, 11334-390, 11332-300, 11332-330, 11163-300, 11163-330, 11185-390 | -80/-90/-100/-120/-150/-180 | plně uhlíkové vlákno | fluo yellow | MLQ | 1.50 |
| 11138-010 | 11161-330, 11161-360, 11161-390, 11162-360, 11162-390, 11163-360, 11164-360, 11164-390, 11165-360, 11165-390, 11330-364, 11331-365, 11332-360, 11332-366, 11330-394, 11131-395, 11332-390, 11332-396, 11333-360, 11333-390, 11170-330, 11171-360, 11172-360, 11173-360, 11171-390, 11172-390, 11173-390, 11172-420, 11173-420, 11334-330, 11334-360, 11334-390, 11332-300, 11332-330, 11163-300, 11163-330, 11185-390 | -80/-90/-100/-120/-150/-180 | plně uhlíkové vlákno | white | LQ | 1.00 |

N'ZON OBRATLÍKY & ZARÁŽKY



N'ZON FEEDER BEAD / SAFETY SNAP

FEEDEROVÝ OBRATLÍK S KARABINKOU A KORÁLKEM

Můžete ho připojit přímo ke kmenovému vlasci nebo do očka. Díky karabince vyměníte toto krmítko velmi rychle a pohodlně.

| Prod. č. | Obsah ks |
|-----------|----------|
| 13310-010 | 6 |



N'ZON DOUBLE SWIVEL

FEEDEROVÝ DVOJITÝ OBRATLÍK

Tento dvojitý obratlík spolehlivě eliminuje zamotání při navíjení návazce. Matný povrch redukuje pod vodou nežádoucí odlesky.

| Prod. č. | Velikost obratlíku | Obsah ks |
|-----------|--------------------|----------|
| 13313-008 | 8 | 6 |
| 13313-010 | 10 | 6 |
| 13313-012 | 12 | 6 |



N'ZON QUICK-CHANGE SWIVEL

RYCHLOVÝMĚNNÝ OBRATLÍK

S tímto rychle uzavíratelným obratlíkem vyměníte váš návazec během vteřiny. Navíc nejsou potřeba žádné uzly. Ideální volba, když potřebujete svůj návazec rychle adaptovat na různé rybolovné podmínky.

| Prod. č. | Velikost obratlíku | Obsah ks |
|-----------|--------------------|----------|
| 13316-010 | 10 | 10 |
| 13316-012 | 12 | 10 |
| 13316-014 | 14 | 10 |



N'ZON SWIVEL

FEEDEROVÝ OBRATLÍK

Klasické feederové obratlíky. Matný povrch snižuje pod vodou nežádoucí odlesky.

| Prod. č. | Velikost obratlíku | Obsah ks |
|-----------|--------------------|----------|
| 13312-008 | 8 | 10 |
| 13312-010 | 10 | 10 |
| 13312-012 | 12 | 10 |



N'ZON SWIVEL / SNAP

FEEDEROVÝ OBRATLÍK S KARABINKOU

Prémiový obratlík s karabinkou.

| Prod. č. | Velikost obratlíku | Obsah ks |
|-----------|--------------------|----------|
| 13314-008 | 8 | 10 |
| 13314-010 | 10 | 10 |
| 13314-012 | 12 | 10 |



N'ZON SWIVEL & STOP BEAD

METHOD ZARÁŽKOVÝ KORÁLEK | S OBRATLÍKEM

Stoperové zářezky s integrovaným obratlíkem pro moderní feederový rybolov.

| Prod. č. | Velikost | Obsah ks |
|-----------|----------|----------|
| 13317-010 | M | 10 |
| 13317-008 | L | 10 |

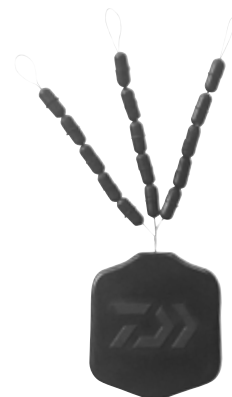

N'ZON FEEDER STOPS

GUMOVÝ STOPPER

Prémiové feederové zářezky ve třech různých velikostech.

| Prod. č. | Velikost | Obsah ks |
|-----------|----------|----------|
| 13310-114 | S | 15 |
| 13310-110 | M | 15 |
| 13310-108 | L | 15 |



N'ZON DOUBLE SWIVEL / SNAP

FEEDEROVÝ DVOJITÝ OBRATLÍK S KARABINKOU

Speciální dvojitý obratlík s karabinkou. Dvojitý obratlík spolehlivě zabrání zamotání návazce.

| Prod. č. | Velikost obratlíku | Obsah ks |
|-----------|--------------------|----------|
| 13315-008 | 8 | 8 |
| 13315-010 | 10 | 8 |
| 13315-012 | 12 | 8 |



N'ZON QUICK-CHANGE BEAD

KORÁLEK NA METHOD FEEDER

Sofistikované rychlovýměnné korálky pro feederový rybolov.

| Prod. č. | Obsah ks |
|-----------|----------|
| 13318-001 | 8 |

N'ZON KRMÍTKA & OLŮVKA



N'ZON OPEN END FEEDER

OTEVŘENÉ KRMÍTKO |
NA STOJATÉ VODY

Klasické zaoblené plastové krmítko. Toto krmítko stoupá při navěšení velice rychle k hladině. Ideální volba do klidných vod, kde se nachází hodně podvodní vegetace a vázek. Navíc díky speciálnímu tvaru vypadává krmivo ven velmi pomalu v porovnání s kovovými krmítky.

| Prod. č. | Feederová velikost | Hmotnost g | Obsah ks |
|-----------|--------------------|------------|----------|
| 13350-030 | S | 30.0 | 1 |
| 13351-020 | M | 20.0 | 1 |
| 13351-030 | M | 30.0 | 1 |
| 13351-040 | M | 40.0 | 1 |
| 13351-050 | M | 50.0 | 1 |
| 13352-030 | L | 30.0 | 1 |
| 13352-040 | L | 40.0 | 1 |
| 13352-050 | L | 50.0 | 1 |
| 13352-060 | L | 60.0 | 1 |
| 13352-080 | L | 80.0 | 1 |

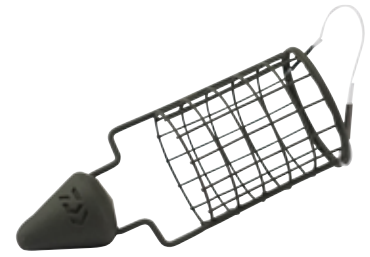

N'ZON DISTANCE CAGE FEEDER

KRMÍTKO NA DALEKÉ HODY |
NA STOJATÉ VODY

Krmítko pro lovce, kteří upřednostňují vzdálená lovná místa a potřebují tam spolehlivě nahodit. Matný povrch zabraňuje pod vodou nežádoucím odleskům. Skvělá volba do klidných vod.

| Prod. č. | Feederová velikost | Hmotnost g | Obsah ks |
|-----------|--------------------|------------|----------|
| 13331-020 | M | 20.0 | 1 |
| 13331-030 | M | 30.0 | 1 |
| 13331-040 | M | 40.0 | 1 |
| 13331-050 | M | 50.0 | 1 |
| 13331-060 | M | 60.0 | 1 |
| 13332-020 | L | 20.0 | 1 |
| 13332-030 | L | 30.0 | 1 |
| 13332-040 | L | 40.0 | 1 |
| 13332-050 | L | 50.0 | 1 |
| 13332-060 | L | 60.0 | 1 |



N'ZON CAGE FEEDER

OTEVŘENÉ KRMÍTKO

Klasické oblé krmítko – dostupné ve třech velikostech. Díky speciální pozici olůvka s tímto krmítkem nahodíte velmi precizně a bez zamotání se. Matný povrch pod vodou snižuje nežádoucí odlesky.

| Prod. č. | Feederová velikost | Hmotnost g | Obsah ks |
|-----------|--------------------|------------|----------|
| 13321-020 | M | 20.0 | 1 |
| 13321-030 | M | 30.0 | 1 |
| 13321-040 | M | 40.0 | 1 |
| 13323-030 | L | 30.0 | 1 |
| 13323-040 | L | 40.0 | 1 |
| 13323-050 | L | 50.0 | 1 |
| 13323-060 | L | 60.0 | 1 |
| 13323-080 | L | 80.0 | 1 |
| 13324-030 | XL | 30.0 | 1 |
| 13324-040 | XL | 40.0 | 1 |
| 13324-050 | XL | 50.0 | 1 |
| 13324-060 | XL | 60.0 | 1 |
| 13324-080 | XL | 80.0 | 1 |



N'ZON TUNNEL CAGE FEEDER

OTEVŘENÉ KRMÍTKO | NA STOJATÉ A
PROUDÍCÍ VODY

Velmi efektivní krmítko, které můžete používat v proudech, ale i v klidných vodách. Je prostorné, s velkou kapacitou. Díky svému tvaru může krmivo postupně pracovat a krmítko není tak snadno unášeno proudem pryč z lovného místa. Matný povrch pod vodou snižuje nežádoucí odlesky.

| Prod. č. | Feederová velikost | Hmotnost g | Obsah ks |
|-----------|--------------------|------------|----------|
| 13335-040 | M | 40.0 | 1 |
| 13335-050 | M | 50.0 | 1 |
| 13335-060 | M | 60.0 | 1 |
| 13335-080 | L | 80.0 | 1 |
| 13335-100 | L | 100.0 | 1 |
| 13335-120 | L | 120.0 | 1 |



N'ZON SQUARE CAGE FEEDER

OTEVŘENÉ KRMÍTKO | NA PROUDÍCÍ VODY

Klasické hranaté krmítko pro lov v proudech. Krmítko klesá dolů ke dnu i ve vodách se silným proudem, a tak není tak snadno odnášeno z lovného místa. Matný povrch pod vodou snižuje nežádoucí odlesky.

| Prod. č. | Feederová velikost | Hmotnost g | Obsah ks |
|-----------|--------------------|------------|----------|
| 13340-020 | S | 20.0 | 1 |
| 13340-030 | S | 30.0 | 1 |
| 13340-040 | M | 40.0 | 1 |
| 13340-050 | M | 50.0 | 1 |
| 13340-060 | M | 60.0 | 1 |
| 13340-080 | L | 80.0 | 1 |
| 13340-100 | L | 100.0 | 1 |
| 13340-120 | L | 120.0 | 1 |

N'ZON DUAL FEEDER ROD REST

PODPĚRA NA FEEDEROVÝ PRUT

Speciální podpěra prutu na method feeder. Opěrka prutu má dvě oblasti – v horní části lze prut snadno umístit a uchopit – ve spodní části je rukojeť zajištěna na podpěře a nelze ji náhodně vytáhnout. Perfektní na method feederový a feederový lov kaprů, kdy je třeba počítat s rychlými záběry a překvapivými výpady. S anglickým mosazným závitem.



| Prod. č. | Barva | Velikost cm | Výška cm | Hmotnost g | Obsah ks |
|-----------|-----------|-------------|----------|------------|----------|
| 13406-000 | black/red | 78x56 | 1,00 | 29 | 1 |

N'ZON EVA FEEDER REST

PODPĚRA NA FEEDEROVÝ PRUT | ROVNÉ

| Prod. č. | Délka cm | Obsah ks |
|-----------|----------|----------|
| 13309-300 | 30 | 1 |
| 13309-305 | 50 | 1 |

N'ZON EVA FEEDER REST

PODPĚRA NA FEEDEROVÝ PRUT | ZAHNUTÉ

| Prod. č. | Délka cm | Obsah ks |
|-----------|----------|----------|
| 13309-310 | 50 | 1 |

N'ZON WEIGHT CHANGE FEEDERS

Hybridní krmítka, která jsou k dispozici ve 3 velikostech a mnoha různých hmotnostech. Díky speciální, dodatečně dostupné sadě závaží lze hmotnost zvýšit bez nutnosti vážení nové sestavy. Speciální konstrukce a tvar zajišťují optimální udržení krmení během nahazování a při klesání ke dnu. Díky inline konstrukci ECS (Easy Change System) lze tato krmítka rychle vyměnit bez nutnosti nové montáže. S kamuflážovým povrchem. Bez obsahu olova.

N'ZON WEIGHT CHANGE FEEDER

OTEVŘENÉ KRMÍTKO



| Prod. č. | Velikost olova | Hmotnost g | Obsah ks |
|-----------|----------------|------------|----------|
| 13345-720 | S | 20.0 | 1 |
| 13345-730 | S | 30.0 | 1 |
| 13345-825 | M | 25.0 | 1 |
| 13345-835 | M | 35.0 | 1 |
| 13345-845 | M | 45.0 | 1 |
| 13345-935 | L | 35.0 | 1 |
| 13345-950 | L | 50.0 | 1 |
| 13345-965 | L | 65.0 | 1 |

N'ZON WEIGHT CHANGE

| Prod. č. | Velikost olova | Závaží g | Obsah setu ks |
|-----------|----------------|----------|---------------|
| 13345-995 | S | 5.0+10.0 | 1+1 |

N'ZON X8 BRAID

PLETENÁ ŠŤŮRA | STEEL GREY

Prémiová pletená šňůra pro lov na feeder spletená z 8 vláken. Díky hladkému povrchu prochází tato pletená šňůra očky téměř bezhlučně a poskytují optimální nahazovací vzdálenosti. Japonská vlákna IZANAS PE zajišťují vysokou odolnost proti oděru a vysokou lineární pevnost. Ideální pro lov na velké vzdálenosti.

- Vlákno IZANAS® PE
- 8 vláken, kulatý tvar
- Velmi vysoká nosnost v uzlu
- Vysoká odolnost proti oděru
- Nulová pružnost
- Vyrobeno v Japonsku



| Prod. č. | Barva | Návin m | Ø mm | Nosnost kg | Nosnost lb |
|-----------|------------|---------|------|------------|------------|
| 12410-108 | steel grey | 150 | 0.08 | 5.00 | 11.0 |
| 12410-110 | steel grey | 150 | 0.10 | 7.00 | 15.0 |
| 12410-112 | steel grey | 150 | 0.12 | 8.50 | 19.0 |

| Prod. č. | Barva | Návin m | Ø mm | Nosnost kg | Nosnost lb |
|-----------|------------|---------|------|------------|------------|
| 12410-308 | steel grey | 300 | 0.08 | 5.00 | 11.0 |
| 12410-310 | steel grey | 300 | 0.10 | 7.00 | 15.0 |
| 12410-312 | steel grey | 300 | 0.12 | 8.50 | 19.0 |

N'ZON SINKING FEEDER MONO

FEEDEROVÝ VLASEC | POTÁPIVÝ | MATNĚ HNĚDÁ



- 150m barevná značka
- Potápivý
- Nízký odraz pod vodou
- Vysoká poddajnost

Prémiový potápivý a velmi poddajný monofilní vlasce pro feederové rybaření. Matný povrch vlasce N'Zon Feeder Mono zabraňuje podvodním odleskům.

Cívky s návinem 300m mají značku na 150m délky – ideální na navití dvou navijáků vždy přesně 150m vlasce.

| Prod. č. | Barva | Návin m | Ø mm | Nosnost kg | Nosnost lb |
|-----------|------------|---------|------|------------|------------|
| 12405-016 | matt brown | 300 | 0.16 | 1.69 | 4.0 |
| 12405-018 | matt brown | 300 | 0.18 | 2.35 | 5.0 |
| 12405-020 | matt brown | 300 | 0.20 | 3.08 | 6.0 |
| 12405-023 | matt brown | 300 | 0.23 | 3.92 | 8.0 |
| 12405-026 | matt brown | 300 | 0.26 | 4.99 | 10.0 |
| 12405-028 | matt brown | 300 | 0.28 | 5.72 | 12.0 |
| 12405-030 | matt brown | 300 | 0.30 | 6.39 | 14.0 |

N'ZON TAPERED SHOCK LEADER

ŠOKOVÝ VLASEC | UJÍMANÝ | TRANSPARENTNÍ ŠEDÁ



- Ujímaná konstrukce vlasce
- Vyrobeno v Japonsku

Tento šokový ujímaný návazec pro feederové rybaření nabízí skvělé výhody zejména při lovu ve velkých vzdálenostech – perfektní do mušlových polí a na dno s mnoha překážkami.

Délka: 10m – 7m stálý průměr a 3m se zúžením.
Obsah: 5 šokových návazců

| Prod. č. | Barva | Verze |
|-----------|------------------|-------------------|
| 12405-125 | grey transparent | 0.18-0.25mm 5x10m |
| 12405-130 | grey transparent | 0.22-0.30mm 5x10m |
| 12405-135 | grey transparent | 0.26-0.35mm 5x10m |

N'ZON METHOD FEEDER

SPECIÁLNÍ KRMÍTKO

Prémiová method krmítka dostupná ve třech velikostech s camo povrchem Easy-Grip. Tato běžná a snadno plnitelná method krmítka byla vyvinuta společně s našimi konzultanty z Velké Británie. S aerodynamickým designem Weight-Forward pro optimální a přesné hody. Středovou linku lze pohodlně vyměnit prostřednictvím výměnného systému, což eliminuje potřebu obnovy celé montáže.

Tato krmítka jsou vyrobena z bezolovnatého materiálu.

| Prod. č. | Feederová velikost | Hmotnost g | Obsah ks |
|-----------|--------------------|------------|----------|
| 13345-020 | S | 20.0 | 1 |
| 13345-030 | S | 30.0 | 1 |
| 13345-125 | M | 25.0 | 1 |
| 13345-135 | M | 35.0 | 1 |
| 13345-145 | M | 45.0 | 1 |
| 13345-235 | L | 35.0 | 1 |
| 13345-250 | L | 50.0 | 1 |
| 13345-265 | L | 65.0 | 1 |



S



M



L

N'ZON METHOD MOULD

SILIKONOVÁ FORMIČKA PRO N'ZON METHOD FEEDER

Odpovídající silikonové formičky pro method krmítka DAIWA. S extra měkkým zadním dílem pro snadné vyjmutí naplněného method krmítka.

K dispozici ve 3 velikostech: S, M, L



S



M



L

| Prod. č. | Feederová velikost | Velikost | Obsah ks |
|-----------|--------------------|--------------------------|----------|
| 13345-000 | S | Na method krmítka vel. S | 1 |
| 13345-100 | M | Na method krmítka vel. M | 1 |
| 13345-200 | L | Na method krmítka vel. L | 1 |

N'ZON SYSTEM 36 FEEDER CHAIR

FEEDEROVÉ KŘESLO | S VYSOKÝM OPĚRADLEM

S tímto exkluzivním feederovým křesílkem N'Zon, které bylo speciálně navrženo na základě specifických požadavků moderních feederových rybářů, jste perfektně vybaveni na dlouhé vycházky u vody. Všechny čtyři nohy jsou vybaveny patkami proti zaboření a jejich délka se dá individuálně nastavit pro zajištění stability i na nerovném povrchu. Extra dlouhé opěradlo může být nastaveno přesně na vaši postavu. Vepředu se nachází dva kulaté adaptéry, které pasují na všechny běžné feederové hrazdy a doplňky s průměrem 36mm. Obě přední části lze výškově nastavit podle vašich individuálních potřeb.

Materiál: Přehoz polyester



| Prod. č. | Velikost cm | Hmotnost kg |
|-----------|-------------|-------------|
| 13432-500 | 55x55x70 | 6.4 |



N'ZON UMBRELLA

RYBÁŘSKÝ DEŠTNÍK | KULATÉ | OBLOUK MĚŘÍ 250CM

Prémiový deštník s dvojitě šitými švy a těsnící páskou.
Rozměr přes oblouk: 250cm

Materiál: Deštník polyester

| Prod. č. | Model | Velikost cm | Hmotnost kg |
|-----------|--------|-------------|-------------|
| 13432-250 | NZB125 | 250 | 2.5 |



N'ZON UMBRELLA

RYBÁŘSKÝ DEŠTNÍK | HRANATÝ | OBLOUK MĚŘÍ 250CM

Prémiový deštník s dvojitě šitými švy a těsnící páskou.
Rozměr přes oblouk: 250cm

Materiál: Deštník polyester

| Prod. č. | Model | Velikost cm | Hmotnost kg |
|-----------|---------|-------------|-------------|
| 13432-260 | NZSB125 | 250 | 2.3 |

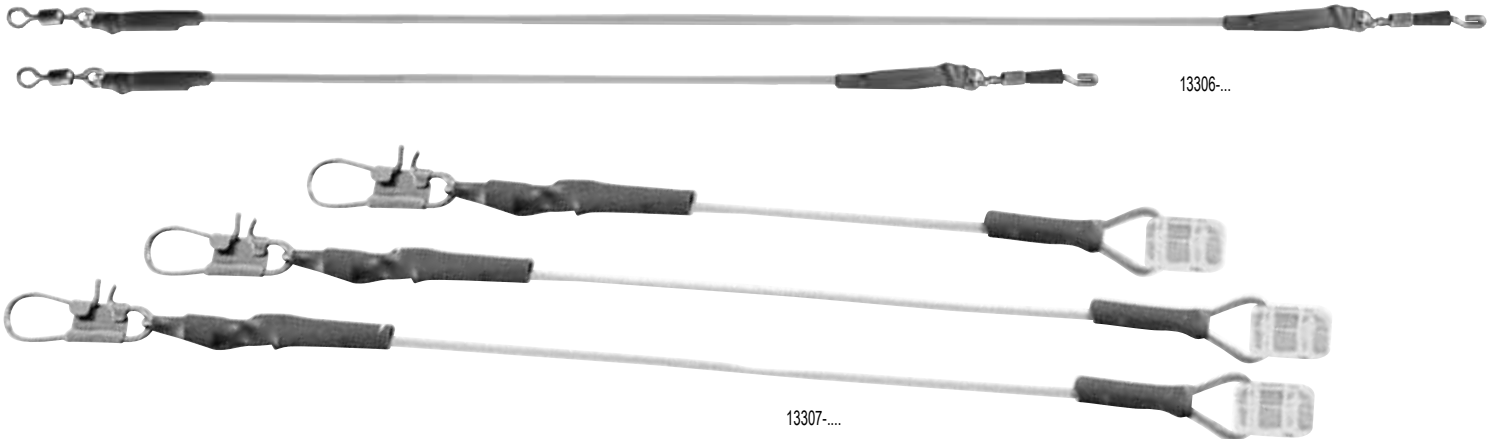

N'ZON POWER GUM FEEDER LINK

FEEDEROVÁ MONTÁŽ TLUMÍCÍ NÁRAZY

Hotové feederové montáže.

| Prod. č. | Délka cm | Ø mm | Nosnost kg | Obsah ks |
|-----------|----------|------|------------|----------|
| 13306-110 | 10.0 | 0.8 | 6.0 | 3 |
| 13306-115 | 15.0 | 0.8 | 6.0 | 3 |

N'ZON SLIDING FEEDER LINK

MONOFILNÍ FEEDEROVÁ MONTÁŽ | S POSUVNÝM KORÁLKEM

Feederové montáže složené z 0.60mm monofilního vlasce a originálních posuvných korálků N'Zon sliding bead.

| Prod. č. | Délka cm | Obsah ks |
|-----------|----------|----------|
| 13307-004 | 4.0 | 3 |
| 13307-006 | 6.0 | 3 |
| 13307-008 | 8.0 | 3 |



N'ZON PELLET BAND EXTENDER

BAIT BAND EXTENDER

Pro snadné otevření gumičky na malé pelety.

| Prod. č. | PU ks |
|-----------|-------|
| 13319-004 | 10 |



N'ZON BAIT DRILL

VRTÁČEK

Vrtáček na pelety a mini boilies. Je plovoucí a proto se jen tak neztratí.

| Prod. č. | PU ks |
|-----------|-------|
| 13319-001 | 20 |



N'ZON BAIT NEEDLE

JEHLA

Jehla na pelety a mini boilies. Je plovoucí a proto se jen tak neztratí.

| Prod. č. | PU ks |
|-----------|-------|
| 13319-002 | 20 |



N'ZON QUICK STOP NEEDLE

JEHLA

Je plovoucí a proto se jen tak neztratí.

| Prod. č. | PU ks |
|-----------|-------|
| 13319-003 | 20 |



N'ZON LOOP TYER

VÁZACÍ POMŮCKA PRO SMYČKOVÉ UZLY

S touto pomůckou na vázání malých smyček budou všechny uzly úspěšné. Je plovoucí, tudíž se jen tak neztratí.

| Prod. č. | PU ks |
|-----------|-------|
| 13319-005 | 20 |



N'ZON DISGORGER

ODSTRAŇOVAČ HÁČKŮ | OBOUSTRANNÝ

Základní nástroj pro bezpečné a rychlé odháčkování.

| Prod. č. | PU ks |
|-----------|-------|
| 13319-000 | 100 |



N'ZON POWER GUM

TLUMIČ NÁRAZŮ | 10M CÍVKA

Prémiová elastická guma (10m na cívce). Ideální pro feederové montáže.

| Prod. č. | Délka m | Ø mm | Nosnost kg | Obsah ks |
|-----------|---------|------|------------|----------|
| 13306-006 | 10.0 | 0.60 | 4.0 | 1 |
| 13306-008 | 10.0 | 0.80 | 6.0 | 1 |
| 13306-001 | 10.0 | 1.00 | 8.0 | 1 |

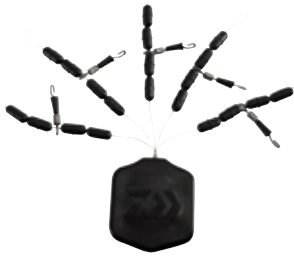

N'ZON HELI FEEDER RIG

HELIKOPTÉROVÉ GUMOVÉ STOPERY

Pro feederové heli-návazce. Mohou být snadno navlečeny na kmenový vlasec jako obvyklé gumové stopery.

| Prod. č. | Velikost | Obsah ks |
|-----------|----------|----------|
| 13308-000 | S | 5 |
| 13308-001 | M | 5 |
| 13308-002 | L | 5 |



N'ZON BAYONET PIN

KOVOVÉ KOLÍČKY NA BOILIE

Na nastražování malých boilie, pop-up a měkkých pelet.

| Prod. č. | Délka mm | Obsah ks |
|-----------|----------|----------|
| 13308-307 | 7 | 20 |
| 13308-311 | 11 | 20 |



N'ZON SPEED STOPS

ZARÁŽKY

| Prod. č. | Obsah ks |
|-----------|----------|
| 13308-100 | 40 |



N'ZON DISTANCE STICKS

Prémiové hliníkové distanční vidličky pro lov na feeder. Balení obsahuje 2 vidličky, 5m šňůru a T-tyč, kterou lze do vidliček zasunout a usnadnit tak jejich zapíchnutí do tvrdého povrchu. Vidličky mají drážky, které zabraňují sklouznutí pletených šňůr.

Materiál: Transportní taška polyester

| Prod. č. | Hmotnost g | Obsah ks |
|-----------|------------|----------|
| 13420-800 | 775 | 2 |



N'ZON SILICONE PELLET BAND

FIXAČNÍ KROUŽKY NA PELETY

Špičkové pružné kroužky na pelety vyrobené z latexu.

| Prod. č. | Velikost | Ø mm | Obsah ks |
|-----------|----------|------|----------|
| 13308-202 | S | 2 | 100 |
| 13308-203 | M | 3 | 100 |



N'ZON EVA RIG FOAM SPOOLS

RIG SPOOL SET

6 cívek na skladování hotových návazců. Cívky se dají snadno označit.

| Prod. č. | Obsah ks |
|-----------|----------|
| 13309-001 | 6 |



N'ZON NEOPRENE ROD BAND SET

SADA PÁSKŮ NA PRUT

Neoprenové pásky na pruty – ideální na feederové pruty.

Materiál: 90% neopren, 10% nylon

| Prod. č. | Obsah setu ks |
|-----------|---------------|
| 13432-000 | 2 |

N'ZON LANDING NET HEAD



N'ZON FAST FLOW LANDING NET HEAD

PODBĚRÁKOVÁ HLAVA | S VODOODPUDIVOU SÍŤOVINOU

Tato hlava podběráku je přímo určená pro lov v proudu. O něco širší očka síťoviny umožní vodě volný průchod a nevytváří se tak zbytečný odpor, který komplikuje zdolání ryby. Síťovina neabsorbuje téměř žádnou vodu.

Materiál: Síť polyester

| Prod. č. | Velikost cm |
|-----------|----------------|
| 13410-055 | 55x45 |



N'ZON NANO MESH LANDING NET HEAD

PODBĚRÁKOVÁ HLAVA | S VODOODPUDIVOU SÍŤOVINOU

Klasická univerzální podběráková hlava. Materiál Nano-Mesh neabsorbuje vůbec vodu, a tak ho osušíte snadno pouhým otřepáním. Podběráková hlava je extrémně lehká, avšak robustní! Pohodlně do ní navedete i opravdu velké ryby!

Materiál: Síť polyester

| Prod. č. | Velikost cm |
|-----------|----------------|
| 13415-055 | 55x45 |



N'ZON PELLET LANDING NET HEAD

PODBĚRÁKOVÁ HLAVA | S JEMNOU SÍŤÍ

Tato hlava podběráku je vyrobená z opravdu jemné síťoviny, která zabraňuje tomu, aby se do ní zamotaly peletky a háčky. Podběráková hlava je extrémně lehká, avšak dostatečně robustní!

Materiál: Síť polyester

| Prod. č. | Velikost cm |
|-----------|----------------|
| 13420-050 | 50x40 |

N'ZON KEEP NET

NEW

VEZÍR

Vezírek Power Mesh 350 je navržen s vysoce odolnou síťovinou a zesílenou ochranou kolem každého žebra. Je určen zejména pro řeky, velké kanály a divoké vody, kde je pravděpodobný kontakt s nerovným povrchem a svislými plochami. Disponuje bezpečným úhlovým zámkem, rukojetí pro vytahování a kroužky na základně.

Materiál: Síť polyester



| Prod. č. | Délka cm |
|-----------|-------------|
| 13440-350 | 350 |

N'ZON KEEP NET

NEW

VEZÍR

Vezírek N'Zon Soft Mesh Net je vhodný například pro komerční rybolov nebo na závody. Disponuje bezpečným úhlovým zámkem, rukojetí pro vytahování a kroužky na základně.

Materiál: Síť polyester



| Prod. č. | Délka cm |
|-----------|-------------|
| 13441-300 | 300 |



N'ZON SQUARE MESH LANDING NET

NEW

PODBĚŘÁK

V případě, že je potřeba rychle podebrat rybu a tedy pohybovat podběřákem ve vodě větší rychlostí, je výhodou síťovina se 6mm čtvercovými oky, která snižuje odpor. Tato je vyrobena z měkkého a k rybám šetrného materiálu, který také rychle schne.

Materiál: Síť polyester

| Prod. č. | Velikost cm |
|-----------|-------------|
| 13460-045 | 45x35 |
| 13460-055 | 55x45 |

N'ZON RUBBER MESH LANDING NET

NEW

PODBĚŘÁK

Podběřák s pogumovanou síťovinou, která je velmi šetrná k rybám, rychle schne a zároveň je odolná proti zachycení háčků. Ideální pro lov větších ryb, jako jsou kapři a cejní. Disponuje pevným, ale lehkým hliníkovým rámem.

Materiál: Síť polyester

| Prod. č. | Velikost cm |
|-----------|-------------|
| 13470-045 | 45x35 |
| 13470-050 | 50x40 |
| 13470-060 | 60x50 |



N'ZON SOFT & FINE MESH LANDING NET

NEW

PODBĚŘÁKOVÁ HLAVA

Měkká a jemná síť je navržena tak, aby vyhovovala zejména pro lov s nástrahami umístěnými na vlasovém přívěsu pod háčkem. Je šetrná k jemným háčkům a návazcům, velmi malá oka zabráňují zachycení a zamotání vlasových nástrah a zarážek. Disponuje pevným, ale lehkým hliníkovým rámem.

Materiál: Síť polyester

| Prod. č. | Velikost cm |
|-----------|-------------|
| 13450-040 | 40x30 |
| 13450-050 | 50x40 |

N'ZON LANDING NET HANDLE

Velmi kvalitní lehká a tuhá podběráková rukojeť vyrobená z uhlíkových vláken HMC+, která je dokonale vyvážená. Prodloužení o 1m pasuje k oběma verzím, abyste mohli rukojeť podběráku používat až do délky 5m. Oba modely mají v sekcích 2 závit, aby bylo možné podběrákovou rukojeť použít jak ve verzi 4.0m, tak ve verzi 2.8m.

N'ZON LANDING NET HANDLE FEEDER PRO



| Prod. č. | Délka rukojeti cm | Transportní délka cm | Díly | Hmotnost g |
|-----------|-------------------|----------------------|------|------------|
| 13421-400 | 400 | 152 | 3 | 315 |

N'ZON LANDING NET HANDLE FEEDER



| Prod. č. | Délka rukojeti cm | Transportní délka cm | Díly | Hmotnost g |
|-----------|-------------------|----------------------|------|------------|
| 13421-405 | 400 | 152 | 3 | 390 |

N'ZON LANDING NET HANDLE EXTENSION



| Prod. č. | Délka rukojeti cm | Transportní délka cm | Díly | Hmotnost g |
|-----------|-------------------|----------------------|------|------------|
| 13421-001 | 100 | 100 | 1 | 100 |

N'ZON WINDOW FEEDER

KRMÍTKO

Toto krmítko bylo vyrobeno speciálně pro lov a krmení partiklem a vnačícími směsami a díky zátěži na konci těla zajišťuje velmi dlouhé a přesné náhozy. Speciální tvar umožňuje rychlé plnění a optimální rozptýlení krmení, jakmile krmítko dosáhne dna. Velké modely PB (Pre-Baiting) byly vyrobeny speciálně pro dopravení velkého množství krmení na lovné místo před začátkem samotného lovu.



Obsah boxu: 20x

PB L M S

N'ZON INLINE SWIVEL BOMB

FEEDEROVÉ OLŮVKO

Inline zátěž s aerodynamickým tvarem pro velké nahazovací vzdálenosti. Plochý tvar těla se stará o bezpečnou přilnavost ke dnu a optimální detekci záběru. Ideální pro rychlou změnu z krmítka na olůvko bez nutnosti vázat novou sestavu. Inline hadička se hodí ke krmítkům Weight-Change i k inline method krmítkům řady N'Zon. Bez obsahu olova!



100%
LEAD
FREE



| Prod. č. | Hmotnost g | Obsah ks |
|-----------|------------|----------|
| 13361-010 | 10.0 | 2 |
| 13361-020 | 20.0 | 2 |
| 13361-030 | 30.0 | 2 |
| 13361-045 | 45.0 | 2 |
| 13361-060 | 60.0 | 2 |

| Prod. č. | Velikost | Hmotnost g | Obsah ks |
|-----------|----------|------------|----------|
| 13355-020 | S | 20.0 | 20 |
| 13355-030 | S | 30.0 | 20 |
| 13355-040 | S | 40.0 | 20 |
| 13355-050 | S | 50.0 | 20 |
| 13356-030 | M | 30.0 | 20 |
| 13356-045 | M | 45.0 | 20 |
| 13356-060 | M | 60.0 | 20 |
| 13356-075 | M | 75.0 | 20 |
| 13357-030 | L | 30.0 | 20 |
| 13357-045 | L | 45.0 | 20 |
| 13357-060 | L | 60.0 | 20 |
| 13357-075 | L | 75.0 | 20 |
| 13358-030 | PB | 30.0 | 20 |
| 13358-045 | PB | 45.0 | 20 |
| 13358-060 | PB | 60.0 | 20 |



N'ZON EVA TAŠKOVINA

Nový N'Zon Systém EVA taškoviny byl vyroben z kvalitního, silného EVA materiálu o tloušťce 0.9mm. Zatavené švy chrání jednotlivé produkty před prosáknutím vody i vlhkostí. S novým příslušenstvím N'Zon EVA je vaše vybavení perfektně ochráněno před vnějšími vlivy. Navíc se tento materiál velice snadno udržuje.



N'ZON EVA FEEDER BAG

FEEDEROVÁ TAŠKA | ODDĚLITELNÉ | VEL. M

Tato praktická taška je rozdělená do dvou částí. Horní úložný prostor můžete jednoduše zrušit, odstraníte ho odlepením přihrádky ze suchého zipu. Spodní část úložného prostoru je dodávána včetně čtyř plastových boxů, do kterých pohodlně uložíte všechny drobnosti. Taška má silná držadla a polstrovaný ramenní popruh pro pohodlné přenášení i při plném naložení.

Velikost:

- spodní částí: 38x26x11cm
- horní částí: 35x22x8cm

Materiál: Taška EVA

| Prod. č. | Velikost | Velikost cm |
|-----------|----------|-------------|
| 13305-005 | M | 38x26x22 |



N'ZON EVA FEEDER BAG

FEEDEROVÁ TAŠKA | ODDĚLITELNÉ | VEL. L

Tato prémiová taška vyhrála na veletrhu Efttex 2019 ocenění "Best Product Award" a přesvědčí vás svými propracovanými detaily. Úložný prostor je rozdělený do dvou sekcí. Horní úložný prostor můžete jednoduše zrušit, odstraníte ho odlepením přihrádky ze suchého zipu. Spodní část úložného prostoru je dodávána včetně čtyř plastových boxů, do kterých pohodlně uložíte všechny drobnosti. Boční kapsy jsou uzavíratelné na zip a pojmu všechny nezbytnosti - doklady, telefon a jiné. Taška má silná držadla a polstrovaný ramenní popruh.

Taška má silná držadla a polstrovaný ramenní popruh.

Velikost:

- spodní částí: 38x26x22cm
- horní částí 35x22x8cm

Materiál: Taška EVA

| Prod. č. | Velikost | Velikost cm |
|-----------|----------|-------------|
| 13305-010 | L | 38x26x31 |



N'ZON EVA COOL BAG

TAŠKA ACCESSORY & BAIT BAG | S TEPELNOU IZOLACÍ

Tato chladicí taška poskytuje dostatek prostoru pro nástrahy, pití i jídlo. Posílené dno a přesahující uzávěr zajišťují optimální odolnost.

Robustní rukojeti slouží k pohodlné manipulaci, zatímco polstrovaný ramenní popruh umožní pohodlné přenášení.

Velikost: 40x25x27cm

Kapacita: 26l

Materiál: Taška EVA

| Prod. č. | Velikost cm | Objem l |
|-----------|-------------|---------|
| 13305-050 | 40x25x27 | 26 |



N'ZON EVA BARROW BAG

TRANSPORTNÍ TAŠKA | VEL. XL

Jednoduchá, ale brilantní. Prostorná taška pro všechno vaše příslušenství, které si chcete vzít k vodě s sebou. Voděodolná taška má kapacitu 67 litrů a je uzavíratelná na zip. Zpevněné dno zabraňuje prosáknutí vlhkostí. Hodí se, pokud potřebujete po cestě zpátky přepravit špinavé a morké věci a nechcete si ušpinit auto. Polstrovaný ramenní popruh pro pohodlné přenášení.

Velikost: 70x40x25cm

Materiál: Taška EVA

| Prod. č. | Velikost cm | Objem l |
|-----------|-------------|---------|
| 13305-080 | 70x40x25 | 67 |



N'ZON FOLDABLE EVA BUCKET

RYBÁŘSKÉ VĚDRO | SLOŽITELNÉ | S POUTKEM A ŠŤŮROU

Tento skládací kyblík má kapacitu 5 l a zjednodušuje dostupnost vody. Má extra dlouhé, 10m lano a pevné rukojeti pro pohodlnou manipulaci.

Velikost: 16x16x20cm

Materiál: Kyblík EVA

| Prod. č. | Velikost cm | Objem l |
|-----------|-------------|---------|
| 13305-105 | 16x16x20 | 5 |



N'ZON EVA KEEP NET BAG

TAŠKA NA VEZÍR

N'Zon taška pohodlně uschová dva vezírky a podběrákovou hlavu. Materiál zabraňuje prosáknutí vlhkosti i zápachu, dokud není obsah vytažen k vysušení. Má posílený horní okraj, zavírání na zip, rukojeti pro snadnou manipulaci a ramenní popruh pro pohodlné přenášení.

Velikost: 60x55x20cm

Materiál: Taška EVA

| Prod. č. | Velikost cm |
|-----------|-------------|
| 13305-100 | 60x55x20 |



N'ZON EVA ACCESSORY CASE SET

SADA BOXŮ ACCESSORY BOX SET | VEL. L

Třídičný set pro uchování rozdílných návnad, červů nebo partiklu. S posíleným okrajem a víčkem na zip. Oba menší boxy mohou být vloženy do většího pro zjednodušení přepravy.

- Velikost:**
- 19x15x8cm
 - 13x7x8cm

Materiál: Box EVA

| Prod. č. | Velikost | Velikost cm | Obsah setu ks |
|-----------|----------|-------------|---------------|
| 13305-090 | L | 19x15x8 | 3 |

N'ZON EVA ACCESSORY CASE SET

SADA BOXŮ ACCESSORY BOX SET | VEL. XL

Tento set obsahuje tři velké boxy na nástrahy s víčkem na zip. Vhodné pro uskladnění příslušenství, krmení, červů i peletek. Velký box se hodí na krmení. Oba malé boxy můžete umístit do velkého, pro pohodlnější přepravu. S posíleným okrajem.

- Velikost:**
- 31x16x9cm
 - 21x15x7cm
 - 13x8x7cm

Materiál: Box EVA

| Prod. č. | Velikost | Velikost cm | Obsah setu ks |
|-----------|----------|-------------|---------------|
| 13305-095 | XL | 31x16x9 | 3 |



N'ZON EVA BAIT BOWL SET

BAIT BOX SET | VEL. XL

Tento set obsahuje tři boxy na nástrahy, krmení, červy, peletky a jiné. Velký box se hodí především na krmení, když lovíte na feeder. Oba menší boxy mohou být vloženy do většího, pro snadnější přepravu.

- Velikost:**
- 32x17x8cm
 - 19x15x8cm
 - 15x12x8cm

Materiál: Box EVA

| Prod. č. | Velikost | Velikost cm | Obsah setu ks |
|-----------|----------|-------------|---------------|
| 13305-086 | XL | 32x17x8 | 3 |



N'ZON EVA SYSTEM SET

KOMPLETNÍ FEEDEROVÝ BOX



N'Zon EVA set obsahuje 8 různých boxů v několika velikostech, které využijete pro uskladnění krmení, návnady, krmítek, návazců i jiného drhového příslušenství. Menší boxy se pohodlně vejdou do hlavního obalu, a tak je můžete pohodlně přepravovat. 6 boxů má průhledné víčko na zip, dva jsou otevřené.

Velikost: 41x34x10cm

Kapacita: 25l

Materiál: Box EVA

| Prod. č. | Velikost cm | Objem l | Obsah setu ks |
|-----------|-------------|---------|---------------|
| 13305-000 | 41x34x10 | 25 | 8 |

N'ZON TAŠKOVINA



N'ZON CARRYALL COOL BAG

CHLADICÍ TAŠKA

Tato chladicí taška má kapacitu 40 litrů a snadno ji otevřete a naplníte vrchním otvorem. Termo izolace zajišťuje trvalý chladicí efekt. Silné dno zabraňuje prosáknutí vlhkosti zvenčí a dopomáhá k zachování vlastností, i když je taška plně naložená. Kapsa se zipem nabízí dodatečný úložný prostor.

Polstrovaný ramenní popruh je komfortní i při nošení plně naložené tašky.

Materiál: Taška nylon

| Prod. č. | Velikost cm | Objem l |
|-----------|-------------|---------|
| 13405-005 | 50x28x30 | 40 |



N'ZON BAIT BAG

TAŠKA NA NÁVNADY | S TEPELNOU IZOLACÍ

Tato extra velká chladicí taška má objem 60 litrů a nabízí velký úložný prostor pro vaše nástrahy i potraviny. Silná termo izolace udržuje obsah trvale v chladu, i když venku panují vysoké teploty. Čtyři velké kapsy se uzavírají na zip a nabízí dodatečný úložný prostor, pro uskladnění různého drobného příslušenství.

S posíleným dnem a polstrovaným ramenním popruhem.

Materiál: Taška nylon

| Prod. č. | Velikost cm | Objem l |
|-----------|-------------|---------|
| 13405-010 | 48x32x32 | 60 |



N'ZON TACKLE BAG

FEEDEROVÁ TAŠKA | VEL. M

Tato taška s posíleným dnem nabízí dostatek úložného prostoru pro všechny drobnosti a příslušenství, které potřebujete mít u sebe na vaší rybářské výpravě. Ve spodní části najdete 3 krabičky vhodné k uskladnění krmítek a jiného drobného příslušenství. Uvnitř najdete i mělkou kapsu, která se uzavírá na zip a je vhodná k umístění dokumentů, klíčů atd. Horní polstrovanou část můžete libovolně rozdělit díky suchému zipu. Na víčku je další malá kapsa se zipem, do které můžete také umístit různé drobnosti. Pogumované dno zabraňuje proniknutí vlhkosti.

Taška má polstrovaný ramenní popruh a rukojeť na suchý zip.

Velikost:

- spodní část: 30x20x16cm
- horní část: 30x20x9cm

Materiál: Taška nylon

| Prod. č. | Velikost | Velikost cm |
|-----------|----------|-------------|
| 13405-050 | M | 30x20x25 |

N'ZON TACKLE BAG

FEEDEROVÁ TAŠKA | VEL. L

Tato extra velká taška s předním plněním je dodávána se třemi boxy, které jsou dostatečně prostorné na to, abyste do nich mohli umístit veškeré potřebné příslušenství. Uvnitř naleznete mělkou kapsu, která pojme doklady, klíče a jiné důležité věci. Horní úložný prostor je vypořstrovaný a snadno ho oddělíte díky suchému zipu. Na uzavíratelné části naleznete další kapsu, která je na zip. Pogumované dno zabraňuje proniknutí vlhkosti dovnitř tašky.

Taška má polstrovaný ramenní popruh a rukojeť na suchý zip.

Velikost:

- spodní část: 38x24x18cm
- horní část: 38x23x9cm

Materiál: Taška nylon

| Prod. č. | Velikost | Velikost cm |
|-----------|----------|-------------|
| 13405-020 | L | 38x24x28 |



N'ZON 2 ROD BAG

FEEDEROVÝ OBAL NA PRUTY | NA 2 SESTAVENÉ PRUTY

Taška na pruty má zpevněné bočnice a silné dno. Pohodlně do ní umístíte 2 navázané pruty. Pruty mohou být v obalu umístěny tak, abyste oddělili oba navíjčky od sebe – předejdete poškození při transportu. Uvnitř obalu je praktický rozdělovač, takže se pruty navzájem nepoškrábou. Vnější kapsy pojmu deštník, stejně tak i náhradní špičky nebo vidličky.

S polstrovaným ramenním popruhem a neoprénovou rukojetí.

Velikost vnějších kapes:

- 55x5x12cm
- 58x10x4cm
- 82x7.5cm

Materiál: Taška nylon

| Prod. č. | Velikost cm | Verze |
|-----------|-------------|--------------|
| 13401-005 | 180x19x17 | Na dva pruty |

N'ZON 4 ROD BAG

FEEDEROVÝ OBAL NA PRUTY | NA 4 SESTAVENÉ PRUTY

Taška na pruty má zpevněné bočnice a silné dno. Pohodlně do ní umístíte 4 navázané pruty. Pruty mohou být v obalu umístěny tak, abyste oddělili navíjčky od sebe – předejdete poškození při transportu. Uvnitř obalu je praktický rozdělovač, takže se pruty navzájem nepoškrábou. Tři vnější kapsy pojmu deštník, stejně tak i náhradní špičky nebo vidličky.

S polstrovaným ramenním popruhem a neoprénovou rukojetí.

Velikost vnějších kapes:

- 155x5x12cm
- 58x10x4cm
- 82x7.5cm

Materiál: Taška nylon

| Prod. č. | Velikost cm | Verze |
|-----------|-------------|----------------|
| 13401-010 | 180x26x26 | Na čtyři pruty |

13401-005

13401-010



ADVANTAGE - VAŠE VÝHODA: SPECIÁLNĚ VYVINUTÉ KRMÍTKOVÉ SMĚSI.

Ve spolupráci se světovými i evropskými šampiony jsme vytvořili řadu kvalitních produktů. Ty budou plně vyhovovat potřebám moderního rybáře, který rád hledá a objevuje nové způsoby provedení tradičních rybolovných technik. Všechny Advantage směsi jsou navrženy tak, aby fungovaly okamžitě po vhození do vody. Během chvilky začnou vypouštět atraktanty a drobné částičky, které nalákají rybu do lovného místa.



ADVANTAGE

BAITS



ADVANTAGE

BAITS

VNADICÍ SMĚS ADVANTAGE

Ve spolupráci se světovými i evropskými šampiony jsme vytvořili řadu kvalitních produktů, které budou plně vyhovovat potřebám moderního rybáře. Při mnoha testech již prokázali svou výjimečnou kvalitu a funkčnost.

- Prémiová návnada vyvinutá mistry světa a Evropy
- Osvědčená kvalita a atraktivita
- Připraveno k použití



GREEN BREAM MIX

Tato směs je vytvořená pro navnadění a udržení krmících se cejnů velkých i cejnků malých na jednom místě. Poměr rybí potraviny v této směsi byl vyladěn tak, aby byl dostatečně agresivní v letním období a zároveň ideálně jemný pro pomalejší zimní lov. Směs má hrubší strukturu, která zlepšuje rozpad návnady.



ALL-ROUND MIX

Univerzální směs pro velké vodní plochy nebo prostě tehdy, když si nejste jisti, jaký druh krmítkové směsi použít. All Round bude pro vás ta nejlepší volba. Směs prověřených ingrediencí, ze které vytvoříte univerzální návnadu při lovu na děličky i feeder. Chutná cejnům, ploticím i kaprům.



F1 - SMALL CARP MIX

Směs navržená speciálně pro lov menších kaprů a línů. Základem jsou rozdrčené pelety, a tak v sobě drží více vody a vypouští kolem sebe lákavá oblaka atraktantů, která přivábí rybu. Obzvláště vhodné je použít tuto směs v mělkých vodách, nebo když lovíte těsně u břehu.

| Prod. č. | Popis | Obsah kg |
|-----------|-----------------|----------|
| 13300-001 | green bream mix | 1 |

| Prod. č. | Popis | Obsah kg |
|-----------|---------------|----------|
| 13300-002 | all-round mix | 1 |

| Prod. č. | Popis | Obsah kg |
|-----------|---------------------|----------|
| 13300-003 | F1 - small carp mix | 1 |



METHOD MIX

Přestože má velmi jemnou texturu, začne tento Method Mix pracovat okamžitě, jakmile se dostane do vody. Při náhozu neopadávají téměř žádné částičky. Můžete počítat s tím, že tento mix kolem sebe okamžitě vypouští lákavá oblaka atraktantů, která přivábí rybu. Háček s nástrahou se uvolní velmi rychle. Poměr rybí potravy je o něco nižší než u běžných směsí.

| Prod. č. | Popis | Obsah kg |
|-----------|------------|----------|
| 13300-004 | method mix | 1 |



BIG CARP MIX

Tato směs absorbuje opravdu hodně vody. Výsledkem je těžká a kompaktní směs kombinovaná s většími a viditelnějšími částičkami krmení, která udrží ryby po dlouhou dobu v zakrmeném místě. Vysoká lepivost a pojivost této směsi ji dělá vhodnou i pro použití s kukuřicí nebo červy. S malým množstvím rybí potravy.

| Prod. č. | Popis | Obsah kg |
|-----------|--------------|----------|
| 13300-005 | big carp mix | 1 |



ALL-ROUND BLACK MIX

Tato černá univerzální verze je perfektně vhodná do čistých vod a na velká přírodní jezera. Se středním množstvím rybích mouček. Může být kombinována ideálně s jinými druhy krmítkových směsí. Jedná se také o skvělou návnadu do chladné vody, protože ryby tak rychle nezasytí. Díky lepivosti můžete přidat velké množství přírodních návnad jako jsou červi, žížaly a pelety. Klasická univerzální směs na plotice, cejny a menší kapry.

| Prod. č. | Popis | Obsah kg |
|-----------|---------------------|----------|
| 13300-006 | all-round black mix | 1 |



METHOD MIX BLACK

I přes jemnou strukturu začne tato směs pracovat okamžitě po dopadu na dno a ihned tvoří lákavý oblak. Během nahazování se skoro žádná návnada neuvolňuje. S menším množstvím rybích mouček pro udržení rybí aktivity. Ideální na vysoce navštěvované vody, revíry s čistou vodou a do chladné vody. Dá se smíchat až s 50 % mikro pelet, které jsou skvělé do všech běžně používaných krmítek.

| Prod. č. | Popis | Obsah kg |
|-----------|------------------|----------|
| 13300-007 | method mix black | 1 |



RIVER MIX

Směs s velkou lepivostí, která může být okořeněna velkým množstvím partiklů a přírodních návnad. Během klesání ke dnu se skoro žádná návnada neuvolňuje, ale na dně se rozpadá rychle a vytváří atraktivní stopu. S velkým obsahem partiklů (konopí a koriand). Ideální do hlubokých vod a silných proudů.

| Prod. č. | Popis | Obsah kg |
|-----------|-----------|----------|
| 13300-008 | river mix | 1 |



SWEET FISH MEAL MIX

Ideální na chytání menších bílých ryb, jako jsou například plotice. Jemná struktura s malým množstvím rybích mouček. Tato velice sladká směs s malou aktivitou nevytváří žádný velký oblak a udržuje ryby vedle návnady. Je velmi účinná během chladných období. Dá se velmi dobře kombinovat s jinými druhy krmítkových směsí.

| Prod. č. | Popis | Obsah kg |
|-----------|---------------------|----------|
| 13300-009 | sweet fish meal mix | 1 |



NÁSTRAHY ADVANTAGE

Navrženy pro lov na feeder nebo splávek. Tyto polo-plovoucí nástrahy jsou skvělou volbou, ryba je nasaje, aniž by měla podezření, že je něco v nepořádku. Správnou kombinací háčku a nástrahy dostanete účinnou zbraň pro lov ryb.

Snadno se s nimi pracuje a jsou dostupné ve dvou velikostech v balení: 6/8mm a 8/10mm, ve čtyřech barevných provedeních.

ORANŽOVÁ



| Prod. č. | Popis | Ø mm | Obsah g |
|-----------|--------|------|---------|
| 13300-100 | orange | 6/8 | 30 |
| 13300-101 | orange | 8/10 | 30 |

PŘÍRODNÍ



| Prod. č. | Popis | Ø mm | Obsah g |
|-----------|---------|------|---------|
| 13300-102 | natural | 6/8 | 30 |
| 13300-103 | natural | 8/10 | 30 |

ŽLUTÁ



| Prod. č. | Popis | Ø mm | Obsah g |
|-----------|--------|------|---------|
| 13300-104 | yellow | 6/8 | 30 |
| 13300-105 | yellow | 8/10 | 30 |

RED KRILL



| Prod. č. | Popis | Ø mm | Obsah g |
|-----------|-----------|------|---------|
| 13300-106 | red krill | 6/8 | 30 |
| 13300-107 | red krill | 8/10 | 30 |

Různé varianty nástrah Advantage



Dvě velikosti v balení

Háček umístěný na stranu nástrahy

Háček umístěný na střed nástrahy



ADVANTAGE BAIT BUCKET

Klasický kbelík na krmení o objemu 18l nebo 12l. 18l verze se dodává s víkem. Díky světlému povrchu se kbelík nezahřívá tak rychle a návnada si udržuje optimální konzistenci bez dovlhčování.



ADVANTAGE BAIT BUCKET

BAIT BUCKET | VEL. M

| Prod. č. | Velikost | Výška cm | Ø cm | Objem l |
|-----------|----------|----------|------|---------|
| 13305-305 | M | 20.1 | 29.5 | 12.0 |



ADVANTAGE BAIT BUCKET

BAIT BUCKET | VEL. L | S VÍKEM

| Prod. č. | Velikost | Výška cm | Ø cm | Objem l |
|-----------|----------|----------|------|---------|
| 13305-300 | L | 27.1 | 37.0 | 18.0 |







Daiwa Germany GmbH

Georg-Brauchle-Ring 23-25
80992 München
Tel. +49 (0)89 / 309 065-0

info@daiwa.de
<https://www.daiwa.de>



GLOBERIDE

A Lifetime Sports Company

THE GLOBERIDE Inc. INTERNATIONAL GROUP

Globeride Inc., Tokyo, Japan.

Daiwa Corporation, California, USA.

Daiwa (Australia) Pty. Ltd., Sydney, Australia.

Daiwa Enterprise Ltd., Taichung, Taiwan.

Daiwa France S.A.S., Rouen, France.

Daiwa Sports Ltd., Wishaw, Scotland, UK.

Daiwa Italy S.R.L., Milano, Italy.

Daiwa Asia (HK) Ltd., Hong Kong, China.

Daiwa Sports (Guangzhou) Co. Ltd.

Daiwa Korea Co. Ltd., Seoul, South Korea.

Singapore Daiwa Pte. Ltd., Singapore.

