



VÁSÁRLÓI KATALÓGUS 2024



TARTALOMJEGYZÉK

ORSÓK	4-117
Orsótechnológia.....	6-19, 90-91
Pergetőorsók	21-49
Nyeletőfékes orsók	51-58
Big Pit bojlis orsók	61-79
Tengeri pergetőorsók	81-89
Baitcaster orsók.....	92-105
Multiorsók	106-111
Pótdobok	112-117

BOTOK	119-249
Botépítési technológia	122-123
Pergető botok	124-182
Általános botok	179-181
Speciális pisztrángos botok	150-151, 170, 174-175, 177-178
Tengeri pisztrángos botok	136, 150, 155, 167, 169, 245
Harcásas botok	138, 182-183
Spicc- & bolognai botok	184-187
Bojlis botok	188-208
Feederbotok	210-219
Békéshalas botok	220-222
Teleszkópos botok	178, 184-187, 206-208, 217, 224-230
Tengeri botok	232-249

APRÓCIKKEK	250-347
Fonott zsinórok	252-262
Monofil zsinórok	263-269
Wobblerek	272-279
Lágy plasztikcsalik	280-283

Tengeri kínálat	284-287
Szerelékanyagok / forgók	290-293
Horgok	294-301
Műanyag dobozok.....	303, 312-315
Horgász szerszámok.....	297, 301-303
Táskák	306-311
Merítőnyelek.....	307
Ernyők	307

BOJLIS KÍNÁLAT	316-333
Táskák / fotelek / ágyak	319-325, 329-332
Merítők	326-328
Rod Podok	333

RUHÁZAT	334-347
----------------------	----------------



Ultimate Bass Fishing Gears

STEEZ	348-367
--------------------	----------------



PRESSO	368-375
---------------------	----------------



PROREX	376-439
Pergemfutó orsók.....	380-382

Baitcaster orsók.....	383-385
Botok	388-399
Zsinórok	400
Wobblerek	401-404
Vertikális csalik	405
Spinnerbaitok	408-410, 418, 423
Plasztikcsalik	407, 411-413, 416-417, 419-420
Hibrid Swimbaitok	414-415
Aprócikek	420-422, 424-428
Fogók	428-428
Merítők	430-431
Sapka & pulóver	439
Táskák / csalis dobozok	432-439



N'ZON	440-470
Orsók	445-447
Botok	448-455
Aprócikek	456-470
Merítők, haltartók.....	464
Táskák, botzsákok	466-470



ADVANTAGE ETETŐANYAGOK, CSALIK	471-475
---	----------------

BETŰRENDES TÁRGYMUTATÓ

A	Alumínium pótdobok	112-117
----------	--------------------------	---------

B	Baitcasting orsók	92-105, 383-385
	Big Pit bojlis orsók	61-79
	Bojlis ágyak	322
	Bojlis botok	188-208
	Bojlis kínálat.....	317-333
	Bojlis orsók	61-79
	Bojlis táskák.....	319-321, 330-331
	Botok	119-249, 389-399, 448-455
	Bottáskák	309-310, 322-323
	Botzsákok	309-310, 322-323, 329-330, 438-439

C, CS	Csalisdobozok	303, 312-315
	Csizmák, bakancsok	338
	Csomókötő szerszám „Sokkou”.....	297
	Csósál	347

D	Drótelőké	426-427
----------	-----------------	---------

E	Elektromos orsók.....	106-109
	Előkére kötött horgok	294-300
	Előkezsinórok	265, 268-269
	Ernyők	307, 461
	Etetőkosarak.....	457-458, 460, 465
	EVA táskák.....	308, 321

F	Feederbotok	210-219, 448-455
	Fluorkarbon zsinórok	265, 268, 400
	Fogók	302, 428-429
	Fonott zsinórok	252-262, 400, 459
	Forgókapcsok	290-293, 427, 456

G	Gázlóruhá.....	337
	Gumicsalik	280-283, 361-363, 365, 407, 411-417, 419-420
	Gumicsizmák	338

H	Harcásas botok	138, 182-183
	Horgász szerszámok.....	297, 301-303, 428
	Horgászbotok	119-249, 389-399, 448-455
	Horgászorsók	21-111, 380-385, 445-447
	Horgok	294, 301, 366-367, 425
	Hosszú ujjú pólók.....	342, 344

J	Jigfejek	293, 408-409, 418, 425
----------	----------------	------------------------

K	Kabátok.....	339
	Kapucnis pulóverek.....	340, 343-344, 439
	Karabinerek	290-293, 427, 456
	Kulcskarikák	293
	Kulcskarikanyitó fogó	302

M	Marénázó botok	153
	Melegítő nadrágok	341
	Mentőruha	338
	Merítőnyelek.....	307, 465
	Merítők	326-328, 430-431
	Mérőszalag	301
	Monofil zsinórok	262-269, 469
	Multiorsók	106-111

N, NY	Nagyhalas orsók	61-79
	Nyeletőfékes orsók	51-58

O	Ollók	302
	Orsók	21-111, 380-385, 445-447

Orsótáskák.....	306
-----------------	-----

P	Pergető botok	124-183, 388-399
	Pergető orsók	21-49, 380-382
	Pisztrángos botok	136, 150-151, 170, 174-175, 178
	Plasztikcsalik	280-283, 361-363, 365, 407, 411-417, 419-420
	Pólók	340
	Pólóingek.....	344
	Pontymatrac	301, 324-325
	Pótdobok	112-117

R	Rod Podok	333
	Ruházat.....	334-337, 439

S, SZ	Sapkák	341, 345-346, 439
	Sósvízi előkék	284-287
	Székek	332, 460

T	Táskák	306-308, 311, 319-321, 375, 432-437
	Teleszkópos botok	178, 184-187, 206-208, 217, 224-230
	Tengeri botok	232-249
	Tengeri távdobó botok	245, 247-249
	Thermocsizmák	338
	Thermoruházat	338-339
	Törölközők	301

V, W	Vödörök	308, 475
	Wobblerek	272-279, 352-357, 359-361, 364, 401-404

ZS	Zsinórok	253-269, 400, 459
-----------	----------------	-------------------





Feel Alive.





REEL PROGRAM 2024







DAIWA TECHNOLOGY

MAG SEALED®

Annak érdekében, hogy megakadályozzuk, hogy a rotor és az orsóház között víz és szennyeződések, sókristályok jussanak az orsóba, mágnesezhető olaj segítségével surlódásmentes tömítést fejlesztettünk ki, amelyen sem a víz, sem egyéb apró részecskék nem képesek áthatolni. Ennek eredménye az orsó mindig könnyed, sima futása.

MAG SEALED ORSÓHÁZ KONSTRUKCIÓ

A legtöbb esetben a zajos forgásért és a sima futás megszűnéséért az orsóba jutott sókristályok, vagy más szilárd részecskék tehetőek felelőssé. Természetesen történhetnek „balesetek”, amelyek a szennyeződés bejutásához vezetnek. Ezekről a rendkívüli eseményektől eltekintve azonban a tekerés közben daráló hangot adó és rossz futású orsók aránya számottevően csökkent a MagSealed orsók esetében, ahogy a jobb oldali grafika mutatja.

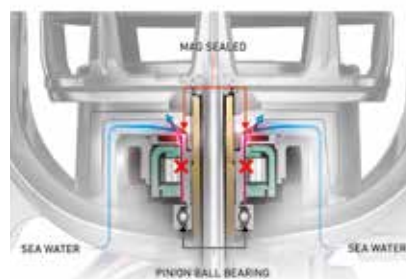

MAG SEALED ZSINÓRVEZETŐ GÖRGŐ

Minél könnyebben forog a zsinórvezető görgő, annál kisebb ellenállás keletkezik közte és a zsinór között. Amennyiben finom sókristályok, vagy épp homokszemek, szennyeződés kerül a görgő alá, az egyre jobban fékezi a forgást és drámaian megnő a súrlódás. A mágneses MagSealed olaj tömíti a görgőt, ezzel megakadályozza, hogy víz és vele együtt só, homok, vagy más szennyeződés jusson a zsinórvezető görgőbe.

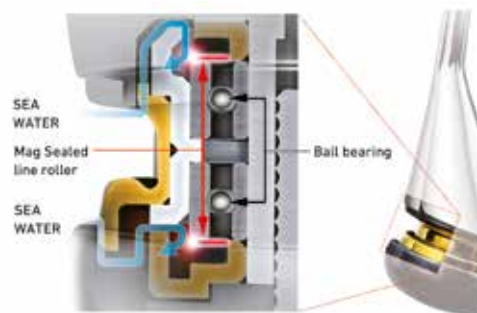

MAG SEALED GÖLYÖSCSAPÁGY

A DAIWA technológia tovább formálja a horgászorsók piacát. Mérnökeink a MagSealed találmányt új szintre fejlesztették. Elsőként a tengelyt tömítettük vele, majd a zsinórvezető görgőt, most pedig a gölyöscsapágyakat! A MagSealed új fejezetet nyitott a horgászorsók történetében. Célzott kutatási és fejlesztési erőfeszítéseinknek köszönhetően sikerült a MagSealed megoldást gölyöscsapágyba is beépíteni.

Az eredmény az orsók hosszabb élettartama és vajpuha futása hosszú-hosszú időn át. Ez egy forradalmi újítás!

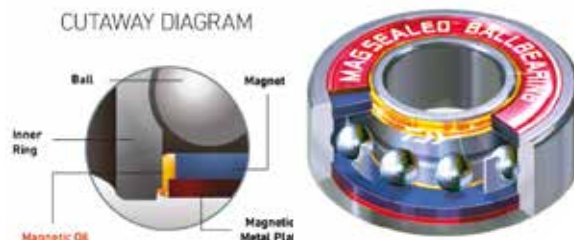



NÉHÁNY ÚJ TECHNOLÓGIAI FEJLESZTÉS

CROSS WRAP®



Precízen rakja a dobra a zsinórt, és jelentősen csökkenti a dobáskor előforduló gubancképződés esélyét. A dobástáv jelentősen megnőtt.

Varratmentes Air Bail® felkapókar



Az új, varratmentes Air Bail design optimalizálja a zsinór ráfutását a zsinórvezető görgőre úgy, hogy a felkapókar eközben kompaktabb és könnyebb lett.



Új zsinórbeakasztó

Ez a zsinórbeakasztó kilp mindenféle zsinórhoz megfelel, mindegy, hogy milyen vastagságúak. Speciális konstrukciójuk a már eredetileg is roppant könnyű LT-dobok tömegét is tovább csökkentik.



2 golyóscsapágyas zsinórvezető görgő

Mivel a zsinórvezető görgőre ható erőhatások iránya folyamatosan változik, két pontos csapágyazást igényel - az Exist LT-ben 2 golyóscsapágy van a zsinórvezető görgőben.



ZAIION® AIRROTOR®

Csökkenti a rotor indulási ellenállását és optimális érzékenységet nyújt - mindezt csökkentett súllyal és extrém erős kivitelben.



Hi-Grip hajtókargomb

A legújabb T-alakú hajtókargomb extrém könnyű, és a Hi-Grip anyagnak köszönhetően szokatlanul csúszásmentes, még nedves kézzel fogva is.

A DAIWA ORSÓTECHNOLÓGIA ALAPJAI

AIR ROTOR®

A mágneses olajtömítés nem csak a víz orsóba jutását akadályozza meg, hanem javítja az orsó sima futását, fokozza „érzékenységét” is. Az embernek az az érzése, hogy közvetlenebb a kontaktusa a műcsalival, könnyebben érzékeli a finom kapásokat is és élvezetesebb a fárasztás minden pillanata. Pont emiatt fejlesztettük ki az „Air Rotor” is. Először is egyenletesen eloszlattuk a hatalmas erőhatást, ami a zsinóron érkező zsinórvezető görgőn át a rotorra hat, így sokkal kisebb terhelés éri a rotor egyes részeit. Másodsorban: ez a rotor 15%-kal könnyebb, mint az azonos anyagból készített szokványos alakú rotorok - egyben csökkenti a vibrációt és javítja a forgási egyensúlyt nagyon mélyen lévő súlypontja révén.

Terheléspróba, összehasonlítás



Air Rotor

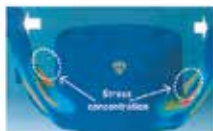

Szokványos rotor



Azonos terhelés hatására egy szokványos rotor jobban elhajlik, mint egy Air Rotor, mert az utóbbinál az erőhatások egyenletesen oszlanak el, nem úgy, mint a hagyományos rotorforma esetén.

ZAION®

A Zaiion az orsógyártás számára kiváló alapanyag orsókészítésként és rotorok készítéséhez. Ha valaki egy Zaiionból készült orsót a kezébe fog, rögtön felismeri legkomolyabb előnyét: a csekély súlyt. A Zaiion egyfajta speciális, nagy sűrűségű karbon-szál anyag, melyet hatalmas terhelés elviselésére és hosszú élettartamra szánunk, mindemellett pedig nagyon könnyű. Rendkívül precíz rotort és orsókészítésként lehet Zaiionból készíteni, ami a hajtóművet tartósan stabilan fogja és védi. A Zaiion erőssége a magnéziuméhoz hasonló, kétszer olyan erős és 20%-kal könnyebb, mint a nylon/ABS, a súlya 50%-a az alumíniumnak.



ZAION V

Az új Zaiion V alapanyag a DAIWA japán mérnökeinek fejlesztése. Összehasonlítva a meglévő Zaiion anyaggal, az új változat jelentősen egyszerűbben alkalmazható az orsók gyártási folyamatában. Így ennek felhasználása lehetségessé válik a kedvezőbb árfekvésű orsócsaládokban is.

Az új Zaiion V magas karbon-tartalmának és egy újfajta kötőanyagának köszönhetően jelentősen könnyebb és ellenállóbb, mint az eddig használt DS5 alapanyag.

AIRBAIL®



Az Air Bail felkapókar belül üreges, emiatt rendkívül könnyű, roppant erős és nehezen hajlik. Speciális, a zsinórvezető felé haladva megvastagodó kialakítása megakadályozza a pergetőknek korábban sok bosszúságot okozó gubancok képződését a felkapókar tövéénél.



A Twist Buster megoldás minimumra csökkenti a zsinór csavarodását felcséveléskor. Ezzel a hatékony megoldással a csavarodás egyik fő oka jórészt kiküszöbölhető. A Twist Buster II-nek köszönhetően a zsinór és a zsinórvezető görgő közötti surlódást is jelentősen mérsékeljük.

AIRMETAL®



Egy magnéziumházas és -rotoros orsó egy normál alumínium orsóhoz képest tetemes súlyelőnyvel bír, sokkal könnyebb. A mi Air Metal technológiánkban a magnéziumot úgy dolgozzuk fel, hogy az később ne rozsdásodhasson. Kezeletlenül rozsdásodna, ha sós vízzel kerülne érintkezésbe. Nem úgy az Air Metal. Így hát egy DAIWA Air Metal orsóval nyugodtan élvezhetik a tengeri horgászat örömeit is!

HardBodyz®
Light & Rigid Metal Construction



Megvan az ideális fémötvözetünk, a maximális precizitású megmunkálási technológiánk, a tudásbázisunk és az évtizedes tapasztalatunk ahhoz, hogy rendkívül precíz, tartós és nagyon könnyű fémorsókat gyártjunk. Ezt a technológiát HardBodyZ Concept-nek hívjuk. Minden előnyös műszaki tartalom mellett, melyek egyértelműek, van egy további jelentős és nem lebecsülendő plusz pont is, ezek az orsók a minőségi műanyag orsók árfekvéséhez képest alig valamivel drágábbak és korábbi saját csúcs-orsóinkhoz viszonyítva is kimondottan kedvező az árak.

DIGIGEAR®



Gépi megmunkálású, digitális fejlesztésű hajtómű a legnagyobb terhelésre. A hajtómű a hajtókar erejét közvetlenül adja át a rotornak, nyugodtan, simán és a legnagyobb hatékonysággal.

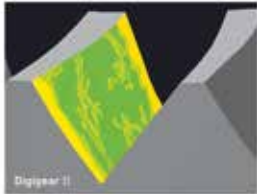

DAIWA mérnökeink a hajtómű készítés esztergálási technológiáját a Digi Gear II-ben a perfekció szintjére emelték. A fogaskerekek fogainak alakja és felülete teszi lehetővé a hihetetlenül sima futású, elhanyagolhatóan kis ellenállást kifejtő és rendkívül tartós hajtóművek építését.

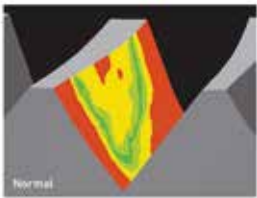

Accuracy

ABS® ANTI-BACKLASH SYSTEM

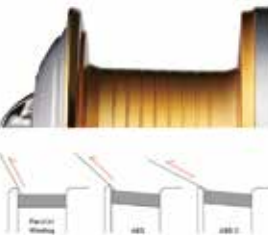

Szuper megoldás, ami hosszabb dobásokat tesz lehetővé és lényegesen kevésbé gubancolódik vele a zsinór a dobások alkalmával. A DAIWA orsók ABS dobjának magja vastag, a szokásos kialakítású dobokkal ellentétben a dob pereme felé kúposan kiszélesített. Az ilyen konstrukció hatására a zsinór szabályos, nagy ívekben, egyenletesen fekszik fel rajta. Ez csökkenti a zsinórcsavarodás kockázatát és egy további lényeges szempont, hogy hosszabbat lehet vele dobni, ami nem elhanyagolható előny.

U.T. Drag®



Az Ultimate Tournament Drag fékrendszer impregnált féktárcsákat tartalmaz, melyek kb. 30-szor tartósabbak, mint a normál féklamellák. A szokásos fékrendszerekhez képest az effektív fékerőt sikerült jelentősen megnövelni. További előny a csökkentett indulási ellenállás, a fék a beállított fékerő elérésekor azonnal működésbe lép, folyamatosan és egyenletesen dolgozik.

ATD™



Az ATD az UTD fékrendszer továbbfejlesztett változata.

Az ATD féket a fékbeállítások közti még finomabb átmenet jellemzi, ezáltal nagyon vékony zsinórok használatával kiemelkedő a teljesítménye. Az UTD fékkel ellentétben már a féken beállított húzóerő elérése előtt extrém finoman elkezd engedni a zsinórt a dobrol, majd a küzdő hal kirohanásait a beállított fékerő elérésekor az elvégzett beállításnak megfelelően fékezi meg.

SILENT OSCILLATION®



A dobemelő rendszer fogaskerekeinek speciális csapágyazása és vezetése által jelentősen javítottunk a hajtómű finom járásán a hasonló rendszerű szokásos hajtásokhoz képest.

INFINITE® ANTI-REVERSE



A végtelenített visszaforgás-gátló sok más orsó gyenge pontja - míg az INFINITE rendszerrel készülő DAIWA orsók megbízható eleme. A legkitűnőbb, precízen illeszkedő acélalkatrészek felhasználásával készül.

CRBB®



A CRBB a „Corrosion Resistant Ball Bearings” rövidítése és korrózióálló golyóscsapágyat takar, a gyakorlatban sósvíz-álló, rozsdamentes csapágyakat jelent. A CRBB csapágyak 12-szer tovább állnak ellen a rozsdának, mint a hagyományos csapágyak.

A DAIWA folyamatosan azért fejleszt, hogy valóra váltsa a horgászok álmait: könnyű és egyszerűen használható orsók készítése a cél, amelyek horgászat közben tökéletes összhangban van velünk, mintha csak a saját kezünk volna.

Olyan orsókat gyártunk, amelyek mindeközben elég erősek ahhoz, hogy ellenálljanak a legkeményebb körülményeknek és megfeleljenek a legmagasabb elvárásoknak. Az említett jellemzők ellentmondásosak, de valójában csak rendkívül nehéz őket egyensúlyba hozni.

**Egyesítésük eredménye a „Light & Tough“ koncepció.
Büszkén mutatjuk most be ezt az új orsógyártási technológiát.**



Az új LT technológiával a DAIWA a megszokotthoz képest csökkentett méretezést vezet be a peremfutó orsóinál. Ezek az orsók erősebbek, mint a korábbiak voltak. A kompakt orsóházba erősebb DIGIGEAR hajtás kerül, így jön létre az erő és kis tömeg tökéletes kombinációja.

Vegyen kézbe egy ilyen orsót és győződjön meg róla személyesen!

Ahhoz, hogy orsóinkat könnyebbé, kompaktabbá és ezzel egyidejűleg erősebbé is tegyük, 6 kihívásnak kellett megfelelnünk. Ezek az LT (Light & Tough) orsóépítő koncepció alapjai.

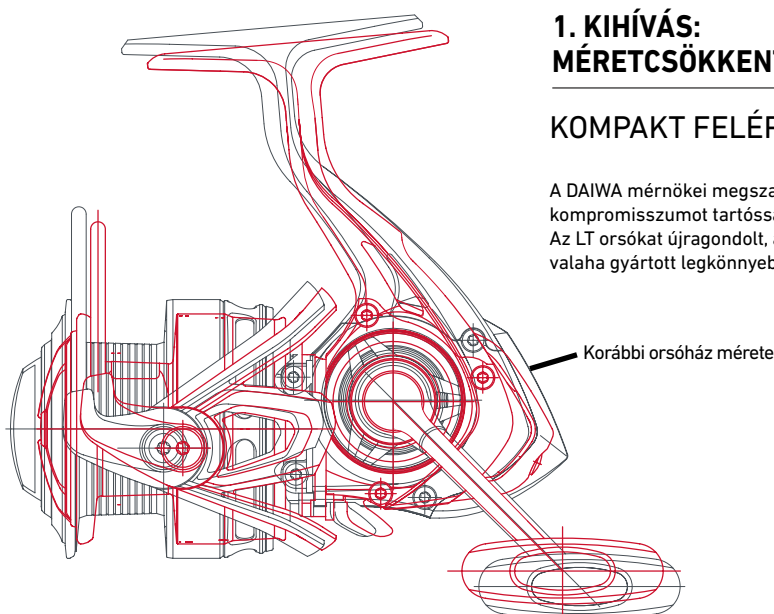

1. KIHÍVÁS: MÉRETCSÖKKENTÉS

KOMPAKT FELÉPÍTÉS

A DAIWA mérnökei megszabadították az orsókat a felesleges súlytól, de nem kötöttek kompromisszumot tartósság és erő tekintetében – a zsinórkapacitás is változatlan maradt. Az LT orsókat újragondolt, átméretezett orsóház-design az erősebb hajtással az általunk valaha gyártott legkönnyebb és legerősebb peremfutó orsóivá teszi.

**KOMPAKT
ERŐS
KÖNNYŰ
ROBOSZTUS**

2. KIHÍVÁS: KÖNNYEBB ÉS ERŐSEBB ORSÓHÁZ

ZAION & DS5

A Zaion és a DS5 extrém erős, ellenálló karbon-kompozit anyagok, a DAIWA technológia fejlesztésének eredményei. A karbonszálas kompozit anyagok az orsógyártásban általában használt kompozit anyagokhoz képest lényegesen könnyebbek, mégis erősebbek. Mivel ezek az alapanyagok nem rozsdásodnak, használatuk optimális tengeri horgászat számára is. Könnyű, erős és extrém tartós - ideális orsógyártáshoz.

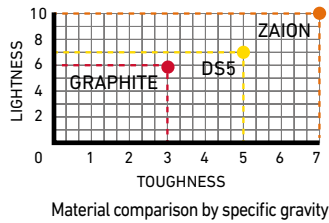
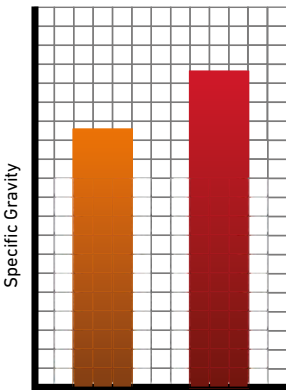

ZAION Graphite

4. KIHÍVÁS: NAGYOBB TELJESÍTMÉNYŰ FÉK

Az ATD fék



Egy sor fejlesztést hajtottunk végre a fékrendszeren: a dob belső csapágyazását, a tengelykonstrukciót és a fékállító gomb felületét is úgy optimalizáltuk, hogy ezáltal az ATD fék még erősebb legyen. Az LT orsók így megnövelt fékerejű orsóká váltak, mindeközben pedig súlyban és méretben is kisebbek lettek.



3. KIHÍVÁS: ERŐSEBB HAJTÓMŰ

A TOUGH DIGIGEAR hajtás

Orsókonstruktőr mérnökeink sokat dolgoztak azon, hogy a Digigear hajtást minden eddiginél erősebbé tegyék. Minden apró részletet görcső alá vettek:



A hajtókerék méretét, a fogaskerék fogainak erősségét, szögét és méretét. Minden egyes részletet ellenőriztek, és alaposan tesztelték a legapróbb részletekbe menő változtatásokat is. Az eredmény egy eddig soha nem tapasztalt erejű Digigear hajtómű lett.



5. KIHÍVÁS: KÖNNYEBB DOBOK

ALUMÍNÍUM AIR SPOOL DOBOK

A dob-design, a méret és az anyagerősség teljes elemzését követően a dob tömegének jelentős csökkentését céloztuk meg, és sikerült egy extrém könnyű dobkonstrukciót alkotnunk. Ez az új dob ráadásul jóval könnyebb, mint a jelenlegi ABS műanyagból készített AIR SPOOL dobjaink, és tovább optimalizálja az orsók kiegyensúlyozott futását.



6. KIHÍVÁS: KÖNNYEBB HAJTÓKAROK

Az LT hajtókarok

A hajtókarok design-ját a szükséges stabilitás és erőátvitel igényeinek szem előtt tartásával dolgoztuk át. Az így kialakított új design szintén hozzájárul az orsók súlycsökkenéséhez.



MODELL JELÖLÉSEK

LT 2500 D - C XH Felirat a dobon

A dob fajtája

2500D	Mély dob (jelölése D=Deep)
2500	Standard dob, félszekély (nincs külön jelölése)
2500S	Sekély dob (jelölése S=Shallow)

„Compact” speciális modell

2500C	Compact Body (kis orsóház - nagy dob), C betűvel jelölve
--------------	--

Áttétel

2500P	Nagy erejű áttétel 4.9:1
2500	Standard áttételek 5.0:1-től 5.4:1-ig
2500H	Magas áttételek 5.5:1-től 5.9:1-ig
2500XH	Nagy sebességű áttételek 6.0:1 és felette.

Néhány példa

LT 3000 D - C XH
3000-es méret mélyebb dobbal, kompakt házzal, magas, legalább 6.0:1 áttétellel

LT 1000
1000-es méret félszekély standard dobbal és általános, 5.0 és 5.4:1 közötti áttétellel

LT 2000 H
2000-es méret félszekély dobbal és 5.5 és 5.9:1 közötti áttétellel

ZSINÓRKAPACITÁS - LT ORSÓK

Méret	Dob	m/mm monofil	m/mm fonott	PE
LT1000	LT1000D	150m / 0.20mm	~300m / ~0.06mm	PE 0.6
	LT1000	150m / 0.14mm	~200m / ~0.05mm	PE 0.4
	LT1000S	100m / 0.12mm	~200m / ~0.04mm	PE 0.3
LT2000	LT2000D	150m / 0.23mm	~300m / ~0.08mm	PE 0.8
	LT2000	150m / 0.16mm	~200m / ~0.06mm	PE 0.6
	LT2000S	150m / 0.14mm	~200m / ~0.04mm	PE 0.3
LT2500	LT2500D	150m / 0.28mm	~300m / ~0.14mm	PE 1.2
	LT2500	150m / 0.20mm	~200m / ~0.08mm	PE 0.8
	LT2500S	150m / 0.16mm	~200m / ~0.06mm	PE 0.6
LT3000	LT3000D	150m / 0.33mm	~300m / ~0.16mm	PE 1.5
	LT3000	150m / 0.23mm	~200m / ~0.13mm	PE 1.0
	LT3000S	150m / 0.20mm	~200m / ~0.08mm	PE 0.8
LT4000	LT4000D	150m / 0.37mm	~300m / ~0.20mm	PE 2.0
	LT4000	150m / 0.28mm	~200m / ~0.16mm	PE 1.5
	LT4000S	150m / 0.23mm	~200m / ~0.13mm	PE 1.0
LT5000	LT5000D	150m / 0.40mm	~300m / ~0.22mm	PE 2.5
	LT5000	150m / 0.37mm	~300m / ~0.20mm	PE 2.0
	LT5000S	150m / 0.28mm	~200m / ~0.16mm	PE 1.5
LT6000	LT6000D	150m / 0.43mm	~300m / ~0.26mm	PE 3.0
	LT6000	150m / 0.40mm	~300m / ~0.22mm	PE 2.5
	LT6000S	150m / 0.37mm	~300m / ~0.20mm	PE 2.0

Nem csak az LT koncepciót, a MAGSEALED tömítést, a TOUGH DIGIGEAR hajtóművet, az AIR BAIL felkapókart, az AIR METAL és ZAION anyagokat fejlesztettük ki, hanem a MONOCOQUE orsóházat is.



MONOCOQUE Body



A MONOCOQUE BODY konstrukció

Könnyű és erős, mint egy Forma 1-es versenyautó. A MONOCOQUE Body technológiának köszönhetően erősebb és könnyebb.

A peremfutó orsók készítésének történetében eddig az volt az elfogadott, hogy az orsóház két részből állt: az orsótestből és a Body Cover-nek nevezett oldalsó zárólemezből. Amikor azonban 2016-ban megjelent a MONOCOQUE konstrukciónk, az eddig megszokott építési sen megváltozott. A MONOCOQUE struktúra merevíti és szilárdítja az orsóházat, miközben egyszerre helytakarékos és igen kompakt is. Ez a megoldás feleslegessé teszi, hogy csavarokkal kelljen rögzíteni az oldalsó takarólemezt, és az ezáltal megtakarított helyet kihasználva nagyobb méretű hajtókerek beépítésére nyílik lehetőség. Ezzel az építési móddal az orsóház akkora hajtókereket képes befogadni, melynek felülete az orsótest oldalának körülbelül 85%-át teszi ki. Másként fogalmazva azonos orsóházméret mellett lényegesen nagyobb, és ezzel együtt erősebb hajtókereket alkalmazunk az orsókban.



Jellemzők - LT pergető orsók



	22 EXIST LT	23 AIRITY LT	20 LUVIAS LT	22 CALDIA MQ LT	21 BALLISTIC MQ LT	21 FREAMS LT	23 LEXA LT
LT (Light & Tough)	●	●	●	●	●	●	●
AIR METAL reel body	●	●					
ZAION V® reel body				●	●	●	
ZAION® reel body			●				
Aluminum reel body							●
MONOCOQUE® body	●	●	●	●	●		
MAGSEALED® body	●	●	●	●	●	●	●
MAGSEALED® ball bearing	●						
MAGSEALED® line roller	●	●					
CRBB® ball bearing	●	●	●	●	●		
AIR ROTOR®			●	●	●	●	
AIRDRIVE® ROTOR	●	●					●
AIRDRIVE® SPOOL	●	●					●
AIRDRIVE® SHAFT	●	●					
AIRDRIVE® BAIL	●	●					●
ZAION V® AIR Rotor®			●	●	●	●	●
ZAION® AIR Rotor®			●				
One-piece AIRBAIL®	●	●	●				
AIRBAIL®				●	●	●	
ATD™ Drag			●	●	●	●	
ATD™ Type-L Drag	●	●					●
Infinite Anti-Reverse®	●	●	●	●	●	●	●
Machined TOUGH DIGIGEAR®	●	●					
TOUGH DIGIGEAR®			●	●	●	●	●
Machined Aluminium handle	●	●	●	●	●	●	●
Cold forged Aluminium spool	●	●	●	●	●	●	●
Twist Buster® II			●	●	●	●	
Twist Buster® III	●	●					●
Made in Japan	●	●					

Jellemzők - LT speciális orsók



	N'ZON PLUS LT	N'ZON LT	PROREX-X LT	PROREX-MQ LT	PROREX-V LT
LT (Light & Tough)	●	●	●	●	●
ZAION® reel body					
Aluminum reel body	●				
DS5 reel body					
CRBB® ball bearings				●	
MONOCOQUE® Body				●	
ZAION V® reel body				●	
AIR Rotor®	●	●	●	●	●
AIR BAIL®	●			●	●
QD® drag system	●				
ATD™ drag system		●	●	●	●
Infinite Anti-Reverse®	●	●	●	●	●
CNC-cut TOUGH DIGIGEAR®					
TOUGH DIGIGEAR®	●	●	●	●	●
Machine-cut aluminum handle			●	●	●
One-Touch handle	●	●			
Cross Wrap® system	●	●	●	●	●
Aluminum Air spool	●	●	●	●	●
Silent Oscillation® system	●	●	●	●	●
Twist Buster® II line roller	●	●	●	●	●
New Shape line stopper	●	●	●	●	●



	23 FUEGO LT	23 EXCELER LT	23 LEGALIS LT	18 REGAL LT	23 NINJA LT	23 REVROS LT	20 LAGUNA LT	CROSSFIRE LT
•	•	•	•	•	•	•	•	•
•	•	•	•					
•								
				•				
•	•	•	•		•	•		
•	•	•	•		•	•		
				•			•	•
•	•	•	•		•	•		
•	•	•	•		•	•		•
•	•	•	•		•	•		•
•	•	•	•		•	•	•	•
•	•	•	•		•	•		•
•	•	•	•		•	•		•

**LT nyeletőfékes
orsók kivitele**



GS BR LT

EMCAST BR LT

BLACK WIDOW BR LT

	GS BR LT	EMCAST BR LT	BLACK WIDOW BR LT
LT (Light & Tough)	•	•	•
Bite N' Run system	•	•	•
ZAION® reel body			
DS5 reel body			
CRBB® ball bearings			
AIR Rotor®	•		
AIR BAIL®			
ATDTM drag system	•	•	•
Infinite Anti-Reverse®	•	•	•
CNC cut TOUGH DIGIGEAR®			
TOUGH DIGIGEAR®	•	•	•
CNC cut aluminum handle		•	•
One-Touch fast snap handle	•		
Cross Wrap® system	•	•	•
Aluminum Air spool	•		
Silent Oscillation® system	•	•	•
Twist Buster® II line roller	•	•	•
Wooden handle knob	•		





AIRITY

LIGHTEST REEL IN DAIWA HISTORY

AIRDRIVE



AIRDRI
VE
DESIGN



AIRDRIVE DESIGN

Powered by EXIST



OLYAN FUTÁSI ÉLMÉNY, AMILYET MÉG SOHA NEM ÉREZHETTÜNK.

A DAIWA orsók jövője az AIRDRIVE Design.

A rotor, a dob és a felkapókar súlyának csökkentésével könnyedebb futást értünk el.

Ez a könnyed futás lehetővé teszi a horgász számára, hogy élvezze a zavartalan működés igazi örömét.

Ez az új fejezet a 22' Exist modellel kezdődik.

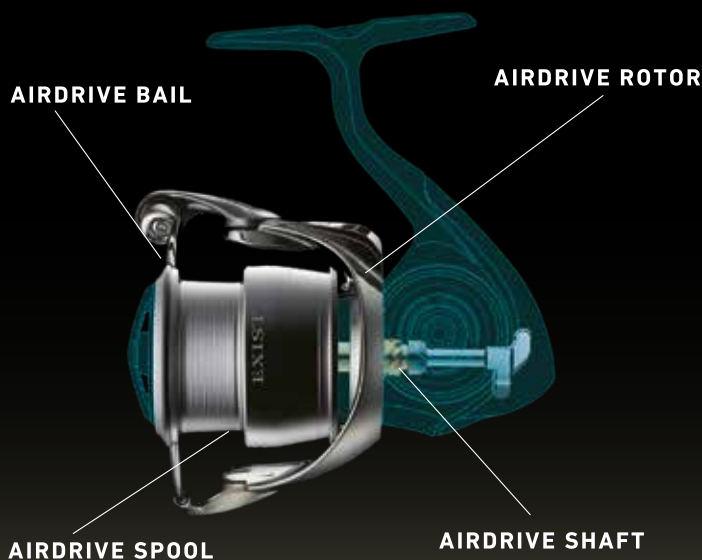

AZ AIRDRIVE DESIGN HATÁSAI

Az orsó egyensúlyának fejlesztése

16%-kal könnyebb front rész a 18' Existhez képest (az összehasonlítás alapja a 2500-as méretű orsó) A súly csökkentés és az orsó egyensúlyának tökéletesítése lehetővé teszi a horgász számára a könnyed és precíz dobásokat.

Futás javulása

Az orsó érzékenysége és reakciókészsége jelentős fejlődésen ment keresztül. Az alacsony terhelés lehetővé teszi a horgász számára a gyors reakciót és a selymes futást. Az új AIRDRIVE rotor terhelés nélkül indul és az orsó feletti teljes kontroll érzetét kelti.

Kevesebb zsinórprobléma

Az AIRDRIVE rotor és az AIRDRIVE felkapókar előnyeinek kombinálásával, valamint a Twistbuster III technológiával a 22' Exist a DAIWA által megalkotott legjobban kezelhető pergető orsó!

ATD | TYPE - L



ATD Type-L

Az ATD fékrendszer második generációja. Egyenletesebben működik, és hiba nélkül adja le a beállított fékerőt. A fékhang is javult.

[DRAG CONSISTENCY]

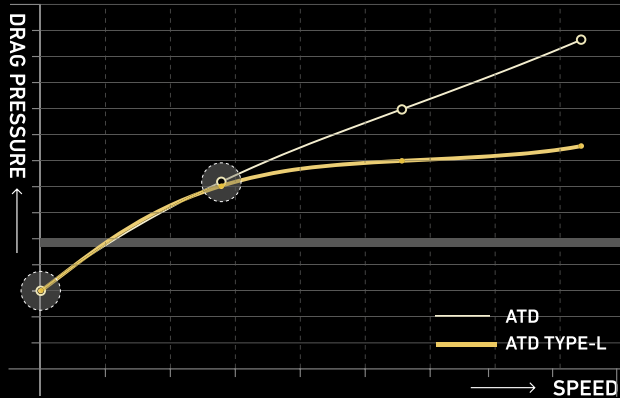

[START UP DRAG RESISTANCE]

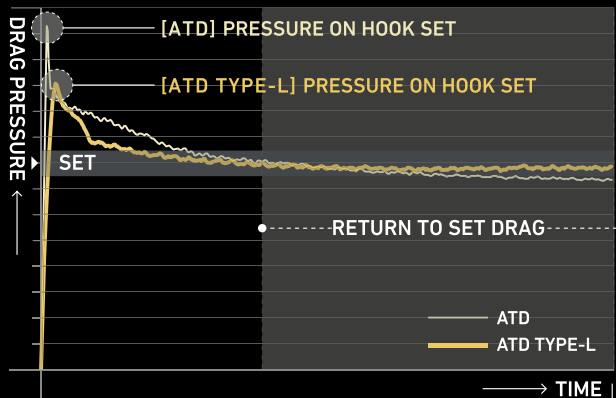

TWISTBUSTER III



TWISTBUSTER III

A 22' Exist esetében a DAIWA-nak sikerült továbbfejlesztenie a meglévő Twistbuster II-t, és bevezetni az új technológiát, a Twistbuster III-at. Azáltal, hogy a görgő egy újabb menettel lett kiegészítve, a zsinór feltekerésekor fellépő lapító hatás csökken, és ennek eredményeként csökken a zsinór csavarodása. Szintén egy új fejlesztés a Magsealed Line Roller, ami a sós víz káros hatásait küszöböli ki, a hosszú élettartam érdekében.

AIRDRIVE SPOOL

Powered by EXIST



DIZÁJN, Ami a jövőt tükrözi.

Az AIRDRIVE Spool egyedi jellemzői az új formatervezésű orsószoknya és az egyszerű, ezüstszerű külső. Már a dobra pillantva is egyértelmű, hogy a szerkezetet újratervezték, csökkentve a súlyt és maximalizálva a megjelenést.

A dob súlyának csökkentése számos előnnyel jár; csökken az orsó teljes súlya, javul a dobemelés, kisebb az ellenállás az orsó tekerésekor, jobb az egyensúly a boton, és természetesen az orsót könnyűnek érezzük, ahogy a horgászatot is vele. Ezen kívül a DAIWA egy szoknyát is elhelyezett a dob peremének alján, hogy megelőzze a zsinór feltekerését a dob alá és az orsó tengelyére.

A fékhang és a fékcsillag hangja is megújult, magasabb, élénkebb hangot kapott.

AIRDRIVE SHAFT

Powered by EXIST



SELYMES FUTÁS.

A hajtókarból származó függőleges forgási erőt a fogaskerekek vízszintes forgássá alakítják át. A tengely a tányérkeréken keresztül halad át, hogy segítse a dob mozgását. A simább futás érdekében a tengely és a tányérkerék fejlesztésére volt szükség. A legtöbb DAIWA orsó lineáris tengelyt használ, amely érintkezésmentes szerkezetű a főtengely és a tányérkerék között. A lineáris tengely kisebb súrlódási ellenállást okoz, ami simább futást és minimális teljesítményvesztést eredményez. Az újonnan kifejlesztett AIRDRIVE tengely ugyanezeket az előnyöket vette át és továbbfejlesztette. Az AIRDRIVE tengely szintén érintkezésmentes szerkezettel rendelkezik a főtengely és a tányérkerék között. Ezen túlmenően a tányérkerék mindkét vége csapágyazott, hogy a forgási erőt nagyobb hatékonysággal továbbítsa a hajtókartól a rotorhoz. Az AIRDRIVE tengely sima és csendes futást eredményez, azonban nyomatókat és erőt biztosít a horgászok számára.

AIRDRIVE ROTOR

Powered by EXIST

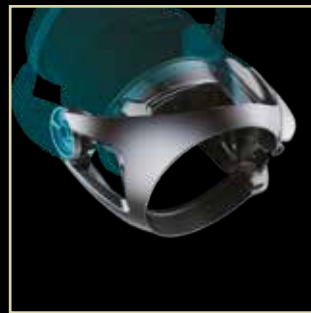

AZ ALACSONY TERHELÉS A KULCS.

A könnyebb rotor növeli a kis méretű orsók működőképességét. A könnyebb és kompaktabb rotornak kisebb kezdeti erőre van szüksége a forgáshoz, ami az alacsony terhelés és a könnyed indítás érzését kelti.

Az új AIRDRIVE rotor Zaion-ból készült. Strapabírósa ugyanaz, mint a 18' Exist esetében, de ennek ellenére sikerült jelentősen csökkenteni a 22' Exist súlyát.

A fejlesztés során a cél a rendkívül könnyed és seelymes futás elérése volt.

A rotor súlya 16%-kal csökkent az előző szériához (#2500) képest, és új mércét állít fel a rotor kialakítását illetően.

AIRDRIVE BAIL

Powered by EXIST



PROBLÉMENTES JÖVŐ.

A DAIWA jól ismert technológiájára, az AIR BAIL az AIRDRIVE új koncepciójával tovább fejlődött.

Az AIRDRIVE Bail a következő evolúciós lépés a felkapókar tervezésben, és tökéletesen illeszkedik az új AIRDRIVE koncepcióhoz. A DAIWA mérnökeinek sikerült egy valamivel vékonyabb felkapókart tervezni, amely ennek ellenére biztosítja a szükséges erőt, és tovább csökkenti az orsó súlyát. A 18' Exist orsó felkapókarjához képest az új AIRDRIVE felkapókar 33%-kal könnyebb (2500-as méret).

A kialakított kisebb átmérő csökkenti a súlyt, hogy kellemes horgászélményt teremtsen. Módosítottuk az felkapókar beállításának szögét is, javítva ezzel a zsinór mozgását a görgőben.

Gondos figyelmet fordítottunk a görgőre, és egyedi tervezési módosításokat végeztünk a 22' Exist minden egyes méreténél külön, tökéletesen beállítva a zsinórprofilokat.



EXIST



22 EXIST LT

PERGETŐ ORSÓ

AIRDRIVE
DESIGN

MQ

MAGSEALED

ATD
AUTOMATIC DRAG SYSTEM

22' Exist LT – A modern orsó gyártás jövője!

Az új Airdrive kialakítás utat nyit a DAIWA orsó gyártás jövője előtt, és olyan sima futást és érzékenységet kínál, amelyet korábban még soha nem tapasztalhattunk. A rotor, a dob és a felkapókar csökkentett súlya indítási ellenállás nélküli, sima futást garantál. A 22' Exist az első orsó a DAIWA kínálatában, amely az új Airdrive koncepcióban készült. A rotor súlyának csökkentése biztosítja, hogy kevesebb erőre legyen szükség az orsó elindításához, valamint megállításhoz. Ezáltal gyorsabb reakcióra legyünk képesek szükség esetén.

Az új Airdrive dobunk csökkentettük a falvastagságát, így megszűnt a felesleges súly – a rotor és a felkapókar csökkentett súlyával együtt ez javítja az orsó egyensúlyát, és így jobb csalívezetést tesz lehetővé.

A DAIWA a hagyományos orsókkal ellentétben egy Low-Contact szerkezetet fejlesztett ki a tengely és a tányérkerék közé – az Airdrive tengelyt. Ennek a technológiának a bevezetése révén csökken a súrlódás, és optimalizálódik a szuper sima és csendes futás.

Az új Airdrive koncepció ezeknek a technológiai megoldásoknak a kombinációja, amely rendkívül könnyű és érzékeny orsók építését teszi lehetővé.

Az Airdrive felkapókar a következő evolúciós lépés a felkapókar tervezésben, és tökéletesen illeszkedik az új Airdrive koncepcióhoz. A DAIWA egy valamivel karcsúbb, de mégis terhelhető felkapókart épített, amely ráadásul csökkenti elől az orsó súlyát. A 18' Exist orsóhoz képest az új Airdrive felkapókar súlya 33%-kal csökkent.

A Twist Buster technológia csökkenti a zsinór összegabalyodásának és csavarodásának veszélyét. A 22' Exist esetében a jól ismert Twist Buster II technológiát fejlesztettük tovább a Twist Buster III konstrukcióra. Az új konstrukciónak köszönhetően tekeréskor csökken a zsinórra ható nyomó erő, ami jelentősen kevesebb csavarodást eredményez. Ezenkívül a 22' Existbe egy MagSealed zsinórvezető görgő került, ami tartósan ellenáll a legnagyobb igénybevételeknek még tengeri horgászat során is.

- AIRDRIVE design
- Monocoque® magnézium ház
- MagSealed® orsóház konstrukció
- 12 golyóscsapágy (ebből 10 CRBB® és 2 MagSealed® golyóscsapágy)
- ZAION® AIRDRIVE ROTOR
- CNC megmunkált TOUGH DIGIGEAR® hajtómű
- AIRDRIVE tengely
- Infinite Anti-Reverse® visszaforgásgátló
- ATD™ Type-L fékrendszer
- AIRDRIVE dob
- AIRDRIVE felkapókar
- MagSealed® Twist Buster® III zsinórvezető görgő
- Made in Japan



Műszaki kivitel:

A 2500 és 4000 közötti méretek T-alakú, míg a kisebb 2000-es méret I-alakú hajtókargombbal vannak szerelve. Az 5000-es méret kerek, alumínium hajtókargombbal szerelt.

Cikkszám	Méret	Csapágy MSBB	Csapágy CRBB	Csapágy Összesen	Kapacitás m/mm	Áttétel	Behúzás cm	Fék kg	Súly g
10102-200	2000D-P	2	10	12	150/0.23	4.9:1	64	5.0	150
10102-251	PC 2500D-H	2	10	12	150/0.28	5.7:1	80	10.0	170
10102-252	PC 2500D	2	10	12	150/0.28	5.2:1	73	10.0	170
10102-255	2500	2	10	12	150/0.20	5.1:1	72	5.0	160
10102-300	3000D	2	10	12	150/0.33	5.2:1	77	10.0	175
10102-301	3000-H	2	10	12	150/0.23	5.7:1	85	10.0	175
10102-401	4000D	2	10	12	150/0.37	5.2:1	82	10.0	200
10102-402	4000-XH	2	10	12	150/0.28	6.2:1	99	10.0	200
10102-500	5000D-C	2	10	12	150/0.40	5.2:1	87	10.0	215



AIRITY

AIRDRIVE
DESIGN



LIGHTEST
REEL
IN DAIWA HISTORY

23 AIRITY LT

NEW

PERGETŐ ORSÓ

AIRDRIVE
DESIGN

MQ

ATD
AUTOMATIC DRAG SYSTEM

A DAIWA legkönnyebb orsója – Airdrive dizájnnal!

A 23' Airity az új Airdrive koncepció összes elemével rendelkezik, ami garantálja az érzékeny működést és sima futást. A CNC esztergált tányérkerék speciális bevonattal lett ellátva a még lágyabb futás érdekében. Az Airdrive tengely által a fogaskeréknél kisebb érintkezési pont lett kialakítva, ami tovább csökkenti a súrlódást a tengelyen, selymes és szinte teljesen hangtalan futást eredményezve. A magnézium orsóház mono-coque kialakítása lehetővé teszi a nagyobb fogaskerék használatát, amely jobb erőátvitelt és hosszabb élettartamot biztosít nagy igénybevétel mellett is. A torzulásmentes orsóház gondoskodik a hajtómű optimális elhelyezkedéséről, szintén elősegítve az orsó sima futását.

Az új Airdrive rotor miatt az orsó elülső része ki lett könnyítve, ami javítja az orsó és a bot egyensúlyát – az eredmény hosszabb és pontosabb dobások, valamint hihetetlen érzékenységű csalívezetés. A rotor súlyának csökkentésével az orsó kisebb indítási ellenállással működik, ami elősegíti a használat közbeni még gyorsabb reakciókat. Az üreges Airdrive felkapókar új evolúciós lépést jelent a felkapókar tervezésben. Könnyebb, mint a közelmúltban gyártott felkapókarok, mégis elég strapabíró ahhoz, hogy éveket megbízhatóan helytálljon.

Az extra könnyű Airdrive dobok falvastagságát tovább csökkentették a DAIWA mérnökei, hogy könnyítsenek az orsón – különösképpen az elülső részén. A Twistbuster II zsinórvezető görgő tökéletes fonott zsinórhoz. Nem préselődik a zsinór behúzás közben, és így kevésbé csavarodik. Különösen tengeri horgászathoz a Magsealed védelem csökkenti a korrózióval és szennyeződésekkel kapcsolatos problémákat a tengelyen és a görgőn.

- AIRDRIVE design
- Monocoque® magnézium ház
- ZAION® AIRDRIVE ROTOR
- CNC megmunkálású DIGIGEAR® hajtómű
- AIRDRIVE tengely
- ATD™ Type-L fékrendszer
- AIRDRIVE ABS® távdobó dob
- AIRDRIVE felkapókar
- Twist Buster® III zsinórvezető görgő
- Made in Japan



Műszaki kivétel:

Golyóscsapágyak

A 2000-es és a 2500-as Airity LT orsók 11 golyóscsapággal vannak ellátva, amiből 9 CRBB csapágy. Az 5000-es méretű orsók szintén 11 csapággal vannak felszerelve, amiből 9 CRBB és 2 MagSealed csapágy.

Hajtókar gomb

A 2000-es és 2500-as méretek I-alakú knobbal, a 3000-es és 4000-es méretek pedig T-alakú knobbal vannak szerelve. Az 5000-es méret kerek alumínium knobbal van ellátva.

Cikkszám	Méret	Csapágy MSBB	Csapágy CRBB	Csapágy Összesen	Kapacitás m/mm	Áttétel	Behúzás cm	Fék kg	Súly g
10001-201	2000S-H	---	9	11	150/0.14	5.8:1	76	5.0	145
10001-203	2000S-P	---	9	11	150/0.14	4.9:1	64	5.0	145
10001-250	2500S	---	9	11	150/0.16	5.1:1	72	5.0	150
10001-251	PC 2500	---	9	11	150/0.20	5.2:1	73	10.0	165
10001-252	PC 2500-H	---	11	11	150/0.20	5.7:1	80	10.0	165
10001-300	3000-H	---	11	11	150/0.23	5.7:1	85	10.0	175
10001-351	PC 3000	---	11	11	150/0.23	5.2:1	77	10.0	185
10001-400	4000-XH	---	11	11	150/0.28	6.2:1	99	10.0	200
10001-500	5000D-CXH	2	9	11	150/0.40	6.2:1	105	10.0	205



20 LUVIAS LT

NEW

PERGETŐ ORSÓ

LT LIGHT TOUGH

MQ

ATD
AUTOMATIC DRAG SYSTEM

ZAION
PIR ROTOR

A nagy népszerűsége miatt ismét elérhető a 20' Luvias LT.

A Luvias sorozat évek óta az extrém könnyű súlyt és hosszú élettartamot képviseli kimagasló ár-érték arány mellett.

A monocoque Zaion orsóház biztosítja az orsó hajtóművének stabil rögzítését és a tartósan sima futást. A monocoque ház lehetővé teszi a szokásosnál nagyobb tányérkerék használatát, ami jobb erőátvitelt és a hajtás időtállóságát eredményezi. A CNC megmunkálású alumíniumból készült Tough Digigear hajtás rendkívül rugalmas és könnyed futást biztosít. A Magsealed konstrukció megakadályozza a tengelyen keresztül a sós víz és a szennyeződések behatolását, és növeli az orsó élettartamát. Az alumíniumból készült Longcast ABS dob speciális peremmel van ellátva, ami segíti a nagyobb dobásokat.

- LT (Light & Tough)
- ZAION® MQ® Monocoque orsóház
- 9 golyóscsapágy
- ZAION® ROTOR
- TOUGH DIGIGEAR® hajtómű
- ATD™ fékrendszer
- ABS® alumínium távdobó dob
- AIR BAIL® felkapókar



Műszaki kivitel:

Az 1000 és 2500 közötti méretek I-alakú, míg a nagyobb 3000 és 4000 méretek T-alakú hajtókargombbal vannak szerelve.

Cikkszám	Méret	Csapágy Összesen	Kapacitás m/mm	Áttétel	Behúzás cm	Fék kg	Súly g
10211-100	FC 1000D	9	150/0.20	5.1:1	64	5.0	150
10211-200	FC 2000D	9	150/0.23	5.1:1	67	5.0	150
10211-201	FC 2000S	9	150/0.14	5.1:1	67	5.0	150
10211-251	FC 2500S	9	150/0.16	5.1:1	72	5.0	155
10211-252	2500	9	150/0.20	5.2:1	73	10.0	175
10211-300	3000D	9	150/0.33	5.2:1	77	10.0	205
10211-301	3000-C	9	150/0.23	5.2:1	77	10.0	180
10211-305	3000D-C	9	150/0.33	5.2:1	77	10.0	180
10211-400	4000D-C	9	150/0.37	5.2:1	82	10.0	215
10211-401	4000-C	9	150/0.28	5.2:1	82	10.0	215



22 CALDIA MQ LT

PERGETŐ ORSÓ

LT LIGHT TOUGH

MQ

MAGSEALED

ATD
AUTOMATIC DRAG SYSTEM

Caldia MQ LT – minden idők legerősebb Caldia orsója!

A 22' Caldia MQ LT minden részletében kiemelkedik – az MQ orsóház lehetővé teszi egy nagyobb tányérkerék használatát, amely a szokásos fogaskerék-kialakításokhoz képest jelentősen erősebb, így nagyobb vonóerőt biztosít. A nagyon könnyű Zaiion V orsóház gondoskodik a tányérkerék házon belüli fix elhelyezkedéséről. A fogaskerék fogazatának speciális kialakítása miatt még simább az orsó futása és hosszabb az élettartama. A MagSealed konstrukció megakadályozza a víz és a szennyeződés bejutását az orsóházba a főtengelyen keresztül. A CNC esztergált alumínium dob pereme csökkenti a zsinór súrlódását dobás közben, és növeli a dobótávot. A finoman állítható ATD fék nagy erővel bír, letapadásmentes és így optimálisan adagolja a zsinórt – ideális a vékony zsinórokkal való horgászathoz és fásztás közben a kritikus helyzetekben.

- **LT (Light & Tough)**
- **ZAION V® MQ® Monocoque orsóház**
- **MagSealed® orsóház konstrukció**
- **6 golyócsapágy (ebből 1 CRBB®)**
- **ZAION V® AIR ROTOR®**
- **TOUGH DIGIGEAR® hajtómű**
- **Infinite Anti-Reverse® visszaforgásgátló**
- **ATD™ fékrendszer**
- **Cross Wrap® keresztirányú zsinórfektetés**
- **Kovácsolt ABS® alumínium távdobó dob**
- **AIR BAIL® felkapókar**
- **Twist Buster® II zsinórvezető görgő**
- **Gépi esztergálású becsavarható alumínium hajtókár**

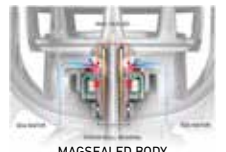

MAGSEALED BODY

Műszaki kivitel:

Az 1000 és 2500 közötti méretek I-alakú, míg a nagyobb 3000 és 4000 méretek T-alakú hajtókargombbal vannak szerelve.

Cikkszám	Méret	Csapágy CRBB	Csapágy Összesen	Kapacitás m/mm	Áttétel	Behúzás cm	Fék kg	Súly g
10426-100	1000D	1	6	150/0.20	5.1:1	64	5.0	170
10426-200	2000D	1	6	150/0.23	5.1:1	67	5.0	175
10426-201	2000S-H	1	6	150/0.14	5.8:1	76	5.0	175
10426-250	2500D	1	6	150/0.28	5.2:1	73	10.0	195
10426-251	2500-XH	1	6	150/0.20	6.2:1	87	10.0	195
10426-300	3000D	1	6	150/0.33	5.2:1	77	10.0	205
10426-301	3000-CXH	1	6	150/0.23	6.2:1	93	10.0	205
10426-400	4000D-C	1	6	150/0.37	5.2:1	82	12.0	230
10426-401	4000D-CXH	1	6	150/0.37	6.2:1	99	12.0	230



21 BALLISTIC MQ LT

PERGETŐ ORSÓ

LT LIGHT TOUGH

MQ

ATD AUTOMATIC DRAG SYSTEM

ZAION AIR ROTOR

LT erőgép pergetőspecialistáknak, MQ orsóházzal.

A Ballistic MQ LT sorozatban az erő és a teljesítmény kis súllyal párosul, ami optimális alapot biztosít a fanatikus pergető horgászoknak a gondtalan édesvízi és tengeri használathoz.

Az LT koncepciónak köszönhetően az orsótest kisebb és könnyebb, valamint egy jelentősen megnövelt tányérkeréket tartalmaz, ami nagyobb húzóerőt és jobb erőátvitelt eredményez. A hajtóművet torzulásmentesen szerelték az MQ orsóházzal, így nagy igénybevétel mellett is tartós, zavartalan működést biztosít.

Az ABS alumíniumból készült, longcast dob két golyóscsapágy támasztja a tengelyen. Így az ATD fék még kisebb indulási ellenállással indul, és vékony zsinórok használata esetén is optimális fék teljesítményről gondoskodik.

- LT (Light & Tough)
- ZAION V® MQ® Monocoque orsóház
- MagSealed® orsóház konstrukció
- 8 golyóscsapágy (ebből 2 CRBB®)
- ZAION V® AIR ROTOR®
- TOUGH DIGIGEAR® hajtómű
- Permanent Infinite Anti-Reverse® visszaforgásgátló
- ATD™ fékrendszer
- Cross Wrap® keresztirányú zsinórfektetés
- Silent Oscillation® dobemelés
- Kovácsolt ABS® alumínium távdob dob
- AIR BAIL® felkapókar
- Twist Buster® II zsinórvezető görgő
- Gépi esztergálású becsavarható alumínium hajtókar
- Hi-Grip hajtókargomb

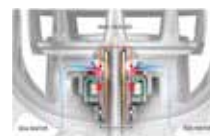

MAGSEALED BODY

Cikkszám	Méret	Csapágy CRBB	Csapágy Összesen	Kapacitás m/mm	Áttétel	Behúzás cm	Fék kg	Súly g
10480-100	1000D	2	8	150/0.20	5.1:1	64	5.0	170
10480-250	2500D	2	8	150/0.28	5.2:1	73	10.0	195
10480-255	2500D-XH	2	8	150/0.28	6.2:1	87	10.0	195
10480-300	3000D	2	8	150/0.33	5.2:1	77	10.0	215
10480-405	4000D-C	2	8	150/0.37	5.2:1	82	12.0	230

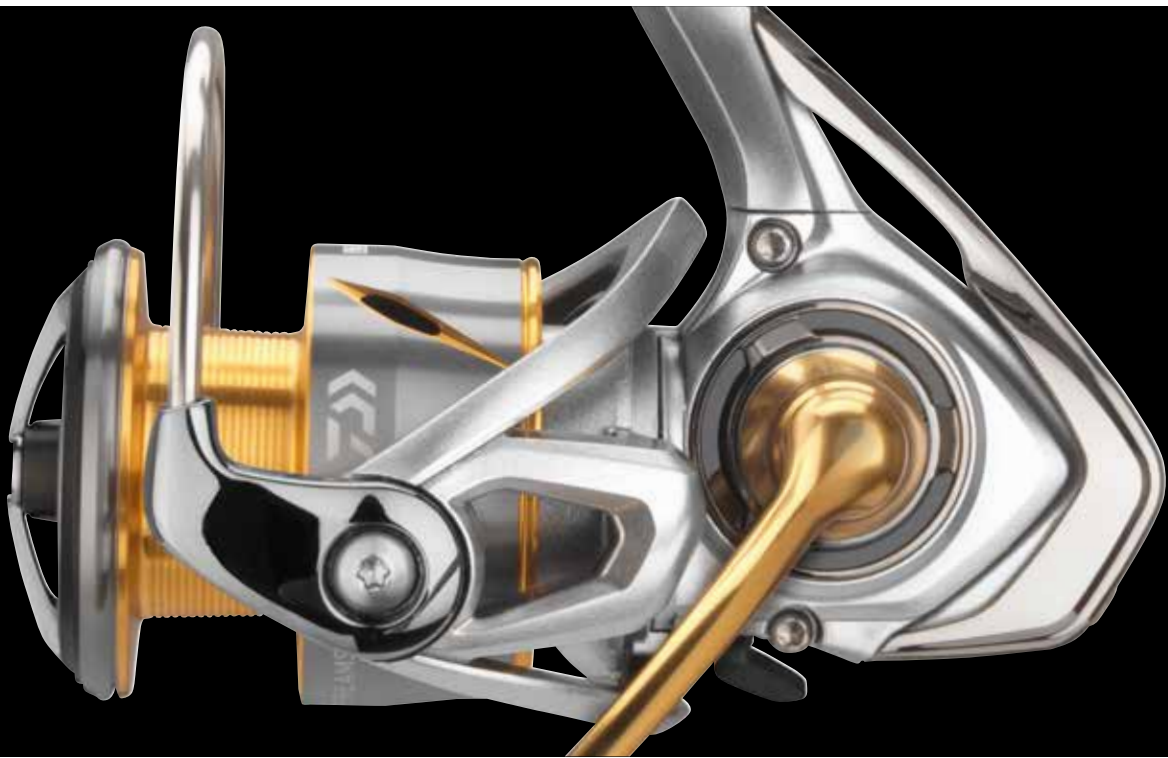

21 FREAMS LT

PERGETŐ ORSÓ

LT LIGHT TOUGH

ZAION V

MAGSEALED

ATD
AUTOMATIC DRAG SYSTEM

A Freams LT a kiemelkedő japán technológiát kiváló ár-teljesítmény aránnyal ötvözi.

A Freams LT meggyőző műszaki paraméterekkel és optimális vonóerővel rendelkezik. Az orsóház és a rotor Zaiion V anyagból készült, és gondoskodik a tányérkerék fix pozíciójáról az orsóházban. A MagSealed konstrukció megakadályozza a szennyeződés és a víz bejutását a tengelyen keresztül, és a Zaiion V anyaggal együttesen biztosítja a belső szerkezet hosszú élettartamát és az orsó tartósan sima futását. A Zaiion V karbonszálas anyag használatának köszönhetően az orsó súlya tovább csökkent. Az ATD fékrendszer gondoskodik arról, hogy minimális ellenállást érezzünk az orsó indításakor. Így nyújtva biztonságot kritikus fárasztási helyzetekben, illetve vékony zsinórral történő horgászat esetén. Az új tervezésű Tough Digigear hajtár optimális erőátvitelt és kellő rugalmasságot biztosít. A longcast alumínium dob speciális pereme csökkenti a zsinór súrlódását dobás közben, ezzel növelve a dobás távolságát. Ideális könnyű csalis horgászathoz.

A Freams LT szinte bármilyen édesvízi horgászathoz megfelelő választás. Emellett tengeri könnyű pergetésre is alkalmas, többek között tőkehalra, vagy tengeri pisztrágra.



- LT (Light & Tough)
- ZAIONV® orsóház
- MagSealed® orsóház konstrukció
- 5 golyócsapágy
- ZAION V® AIR ROTOR®
- TOUGH DIGIGEAR® hajtómű
- ATD™ fékrendszer
- Kovácsolt ABS® alumínium távdobó dob
- AIR BAIL® felkapókar
- Twist Buster® II zsinórvezető görgő

Cikkszám	Méret	Csapágy Összesen	Kapacitás m/mm	Áttétel	Behúzás cm	Fék kg	Súly g
10229-101	1000D	5	150/0.20	5.2:1	64	5.0	185
10229-200	2000S	5	150/0.14	5.2:1	68	5.0	185
10229-201	2000D	5	150/0.20	5.3:1	68	5.0	185
10229-250	2500	5	150/0.20	5.3:1	75	10.0	200
10229-251	2500D	5	150/0.33	5.3:1	75	10.0	205
10229-252	2500-XH	5	150/0.20	6.2:1	87	10.0	200
10229-300	3000-C	5	150/0.23	5.3:1	80	10.0	210
10229-301	3000D-C	5	150/0.33	5.3:1	80	10.0	210
10229-400	4000-C	5	150/0.28	5.2:1	82	12.0	235
10229-500	5000-C	5	150/0.37	5.2:1	87	12.0	245



23 LEXA LT

NEW

PERGETŐ ORSÓ

**AIRDRIVE
DESIGN**

**TOUGH
DIGIGEAR**

ATD | TYPE-L

LT orsó fém házzal, Airdrive kivitelben.

Az új Airdrive Design koncepció és a fém orsóház kombinációjából született meg a 23' Lexa. Egy orsó, aminél a selymes futás nagy erővel párosul.

Az Airdrive koncepcióval tovább csökkent az orsó összsúlya. A súlyelosztás az orsó hátsó részére került át, segítve a jobb egyensúlyt és a hosszabb dobásokat.

A Zaion V anyagból készült Airdrive Rotor selymesen sima futást eredményez, és még a legkisebb csalikat is nagy érzékenységgel tudjuk ezáltal felkínálni. A fém orsóház gondoskodik a fogaskerekek torzulásmentes burkolatáról és az állandó sima futásról. A Tough Digigear hajtás rendkívül erős és precíz, és nagy terhelés mellett is optimális erőátvitelt biztosít.

Az új Airbail megbízható védelmet nyújt az ellen, hogy a felkapókar szerkezetre rágabalyodjon a zsinór – főként, mikor erős szélben horgászunk. Az extra könnyű Airdrive dob csökkenti az orsó összsúlyát, és a speciális peremnek köszönhetően nagy dobásokat tesz lehetővé.

A Magsealed kialakítás védelmet nyújt a behatól víz és szennyeződések ellen, és hosszabb élettartamot eredményez, különösen a tengeri horgászat zord körülményei között.

Tökéletes orsó süllő, tengeri pisztráng, csuka és sügér horgászatához.

- **AIRDRIVE design**
- **Alumínium orsóház**
- **5 golyóscsapágy**
- **ZAION V® AIRDRIVE ROTOR®**
- **TOUGH DIGIGEAR® hajtómű**
- **ATD™ Type-L fékrendszer**
- **AIRDRIVE ABS® távdobó dob**
- **AIRDRIVE felkapókar**
- **Twist Buster® III zsinórvezető görgő**
- **Gépi esztergálású alumínium hajtókar**



Műszaki kivétel:

A 2500S modell I-alakú knobbal, a 2500, 3000S-C és 3000S-CXH modellek T-alakú knobbal, a 3000, 3000-XH, 4000-C és 4000-CXH modellek kerek M-es méretű EVA knobbal, az 5000-C modell pedig kerek L-es méretű EVA knobbal van szerelve.

Cikkszám	Méret	Csapágy Összesen	Kapacitás m/mm	Áttétel	Behúzás cm	Fék kg	Súly g
10228-250	2500	5	150/0.20	5.3:1	75	10.0	220
10228-251	2500S	5	150/0.16	5.3:1	75	5.0	215
10228-300	3000	5	150/0.23	5.2:1	77	10.0	245
10228-301	3000S-C	5	150/0.20	5.3:1	80	10.0	230
10228-302	3000S-CXH	5	150/0.20	6.2:1	93	10.0	230
10228-305	3000-XH	5	150/0.23	6.2:1	93	10.0	245
10228-400	4000-C	5	150/0.28	5.2:1	82	12.0	250
10228-405	4000-CXH	5	150/0.28	6.2:1	99	12.0	270
10228-500	5000-C	5	150/0.37	5.2:1	87	12.0	280



23 FUEGO LT

NEW

PERGETŐ ORSÓ

AIRDRIVE
DESIGN

ZAION V

MAGSEALED

ATD | TYPE-L

Aidrive Design – fokozott erő és érzékenység!

A 23' Fuego egyesíti az új Airdrive design elemeit az LT konstrukcióval és a Magsealed technológiával.

Az új Airdrive rotor csökkenti az orsó első felének a súlyát, optimális egyensúlyt és könnyedebb futást biztosítva. Ez a könnyedebb futás nagyobb érzékenységet és csalikontrollt eredményez.

Az új Airdrive felkapókar könnyebb, mint az eddigiek, rendkívül rugalmas, és az új felkapókar szerkezettel kombinálva jelentősen kevesebb az összegabalyodás esélye dobás közben. Az erős Tough Digigear hajtás selymesen fut, és a Zaion V anyagból készült orsótestbe stabilan van beépítve. A Magsealed technológia megakadályozza, hogy a tengelybe sós víz és szennyeződések hatoljanak be, ezáltal hosszú élettartamot biztosít. A Twistbuster III görgő biztosítja, hogy különösen a fonott zsinórt nem lapul el horgászat közben, és így kevesebb csavarodás keletkezik.

Az új ATD Type-L fék nem tapad le, a zsinórt optimálisan és folyamatosan adagolja terhelés alatt.

- AIRDRIVE design
- ZAIONV® orsóház
- MagSealed® orsóház konstrukció
- 6 golyócsapágy
- ZAION V® AIRDRIVE ROTOR®
- TOUGH DIGIGEAR® hajtómű
- Cross Wrap® keresztirányú zsinórfektetés
- Hidegen kovácsolt ABS® alumínium távdobó dob
- AIRDRIVE felkapókar
- Twist Buster® III zsinórvezető görgő



Műszaki kivétel:

Az 1000D és 2500 közötti méretek I-alakú, a 3000-C, 3000-CXH, 3000D-C és 4000-CP méretek T-alakú, a 4000D-CX, 5000-C és 6000D modellek pedig L-es méretű, T-alakú hajtókar gombbal vannak szerelve.

Cikkszám	Méret	Csapágy Összesen	Kapacitás ml/mm	Áttétel	Behúzás cm	Fék kg	Súly g
10333-100	1000D	6	150/0.20	5.2:1	64	5.0	175
10333-201	2000S-XH	6	150/0.14	6.2:1	81	5.0	180
10333-250	2500	6	150/0.20	5.3:1	75	10.0	195
10333-251	2500-XH	6	150/0.20	6.2:1	87	10.0	195
10333-300	3000-C	6	150/0.23	5.3:1	80	10.0	205
10333-301	3000-CXH	6	150/0.23	6.2:1	93	10.0	205
10333-305	3000D-C	6	150/0.33	5.3:1	80	10.0	205
10333-401	4000D-CXH	6	150/0.37	6.2:1	99	12.0	230
10333-404	4000-CP	6	150/0.28	4.7:1	75	12.0	230
10333-500	5000-C	6	150/0.37	5.2:1	82	12.0	240
10333-605	6000D	6	150/0.43	5.1:1	92	12.0	315



23 EXCELER LT

NEW

PERGETŐ ORSÓ

AIRDRIVE
DESIGN

ZAION V

CROSS WRAP

ATD | TYPE-L

23' Exceler LT – Az új generáció - Airdrive kivitelben!

Az új, pehelykönnyű Airdrive rotor csökkenti az ellenállást indításkor. Az orsó összsúlya csökkent, egyensúlya az elülső rész súlyának csökkentésével jobban hátra tolódik. Ez többek között jobb egyensúlyt, nagyobb érzékenységet és jobb dobóteljesítményt biztosít. A Zaion V anyagból készült orsóház és a Tough Digigear hajtás hosszú élettartamot és tartósan sima futást eredményez. Az új Airdrive felkapókár könnyebb, mint ezelőtt, rendkívül rugalmas, és az új felkapókár szerkezettel kombinálva jelentősen kisebb az összegabalyodás esélye dobás közben.

Az új ATD Type-L fék nem tapad le, a zsinórt optimálisan és folyamatosan adagolja terhelés alatt. Az alumínium Longcast ABS dob speciális peremmel van ellátva a kisebb súrlódás és hosszabb dobások érdekében. A Twistbuster III görgő konstrukció biztosítja, hogy különösen a fonott zsinórt nem lapítja ki használat közben, ezáltal kevésbé csavarodik a zsinór. A CNC esztergált alumínium hajtókar szorosan az orsóstestbe van csavarozva, és szinte semmi holtjátéki sincs.

- AIRDRIVE design
- ZAIONV® orsóház
- 5 golyócsapágó
- ZAION V® AIRDRIVE ROTOR
- TOUGH DIGIGEAR® hajtómű
- ATD™ Type-L fékrendszer

- Cross Wrap® keresztirányú zsinórfektetés
- Kovácsolt ABS® alumínium távdobó dob
- AIRDRIVE felkapókár
- Twist Buster® III zsinórvezető görgő

Műszaki kivitel:

Az 1000 és 2000 közötti méretek I-alakú, míg a nagyobb 2500 és 5000 méretek T-alakú hajtókargombbal vannak szerelve.



Cikkszám	Méret	Csapágó Összesen	Kapacitás m/mm	Áttétel	Behúzás cm	Fék kg	Súly g
10336-100	1000D	5	150/0.20	5.2:1	64	5.0	175
10336-200	2000D	5	150/0.23	5.2:1	68	5.0	180
10336-250	2500	5	150/0.20	5.3:1	75	10.0	195
10336-251	2500-XH	5	150/0.20	6.2:1	87	10.0	195
10336-300	3000-C	5	150/0.23	5.3:1	80	10.0	200
10336-301	3000-CXH	5	150/0.23	6.2:1	93	10.0	200
10336-400	4000-C	5	150/0.28	5.2:1	82	12.0	225
10336-401	4000D-C	5	150/0.37	5.2:1	82	12.0	225
10336-500	5000-C	5	150/0.37	5.2:1	87	12.0	235



23 LEGALIS LT

NEW

PERGETŐ ORSÓ

AIRDRIVE
DESIGN

ZAION V

CROSS WRAP

ATD | TYPE-L

Airdrive Design Japánból – verhetetlen ár-érték aránnyal.

Az új 23' Legalis LT könnyebb és strapabíróbb, mint az előző modell. az új Airdrive tervezési koncepció alapján készült. A 2500-as méret mindössze 195 grammot nyom! A Zaion V anyagból készült Airdrive rotor kisebb ellenállással indul, ami jobb csalikontrollt és nagyobb érzékenységet jelent. A súlypontnak az orsó hátsó részbe való áthelyezésével jobb lett az általános egyensúlya. A Tough Digigear hajtás nagy erőt biztosít, és a Zaion V anyagból készült orsóházba stabilan van beépítve. Rendkívül tartós és selymesen simán fut - ideális süllő, sügér, csuka és a pisztráng horgászatra. Az új Airdrive felkapókár könnyebb a korábbiánál, rendkívül erős, és az új felkapókár szerkezettel kombinálva jelentősen kisebb az összegabalyodás esélye dobás közben. Az ATD Type-L fék egyenletesen adagolja a zsinórt, ami nagy biztonságot jelent kapitális halak fásasztása közben is. Az alumínium Longcast ABS dob speciális peremmel rendelkezik a kisebb súrlódás és a hosszabb dobások érdekében. A Twistbuster III görgő biztosítja, hogy különösen a fonott zsinór nem lapul el, ezáltal kevesebb csavarodás keletkezik a zsinóron.

- AIRDRIVE design
- ZAIONV® orsóház
- 5 golyócsapágy
- ZAION V® AIRDRIVE ROTOR®
- TOUGH DIGIGEAR® hajtómű
- ATD™ Type-L fékrendszer
- Cross Wrap® keresztirányú zsinórfektetés
- Kovácsolt ABS® alumínium távdob
- AIRDRIVE felkapókár
- Twist Buster® III zsinórvezető görgő
- Gépi esztorgálású becsavarható alumínium hajtókár



Műszaki kivitel:

Az 1000 és 2000 közötti méretek I-alakú, míg a nagyobb 2500 és 5000 méretek T-alakú hajtókargombbal vannak szerelve.

Cikkszám	Méret	Csapágy Összesen	Kapacitás m/mm	Áttétel	Behúzás cm	Fék kg	Súly g
10435-100	1000D(U)	5	150/0.20	5.2:1	64	5.0	175
10435-200	2000D(U)	5	150/0.23	5.2:1	68	5.0	180
10435-205	2000S-XH(U)	5	150/0.14	6.2:1	81	5.0	180
10435-250	2500D(U)	5	150/0.28	5.3:1	75	10.0	200
10435-251	2500(U)	5	150/0.20	5.3:1	75	10.0	200
10435-300	3000-C(U)	5	150/0.23	5.3:1	80	10.0	205
10435-305	3000-CXH(U)	5	150/0.23	6.2:1	93	10.0	205
10435-400	4000-C(U)	5	150/0.28	5.2:1	82	12.0	230
10435-500	5000-C(U)	5	150/0.37	5.2:1	87	12.0	240



18 REGAL LT

PERGETŐ ORSÓ

LT LIGHT TOUGH

AIR ROTOR

TOUGH DIGIGEAR

ATD
AUTOMATIC DRAG SYSTEM

A Regal LT orsók az új DAIWA LT koncepció szinte valamennyi technológiai előnyét ötvözik - kedvező ár/teljesítmény arány mellett.

Ezek az orsók kifejezetten könnyűek és olyan finom a futásuk, érzékenységük, amivel eddig csak lényegesen drágább modelleknél találkozhattunk. A Regal LT orsók valódi mindenek: pergetésre, fenekező módszerekhez és könnyű feederezésre is gond nélkül használhatók. Minőségi Majora-lakkozásuk a fény beesési szögének változásával váltja a színét: ez a DAIWA orsó igazi kis ékszer.

- LT (Light & Tough)
- DS5 orsóház
- 9 golyóscsapágy
- AIR ROTOR®
- TOUGH DIGIGEAR® hajtómű
- Infinite Anti-Reverse® visszaforgásgátló
- ATD™ fékrendszer
- Cross Wrap® keresztirányú zsinórfektetés
- Silent Oscillation® dobemelés
- Alumínium Air Spool dob
- Twist Buster® II zsinórvezető görgő
- CNC megmunkálású alumínium hajtókar



Már a hajtókargomb alatt is 2 csapágy található.

Cikkszám	Méret	Csapágy Összesen	Kapacitás m/mm	Áttétel	Behúzás cm	Fék kg	Súly g
10116-105	1000D	9	150/0.20	5.2:1	64	5.0	190
10116-205	2000D	9	150/0.23	5.2:1	68	5.0	190
10116-255	2500D	9	150/0.28	5.3:1	75	10.0	210
10116-305	3000D-C	9	150/0.33	5.3:1	80	10.0	215



GS LTD

PERGETŐ ORSÓ

ATD
AUTOMATIC DRAG SYSTEM

DIGIGEAR

AIR ROTOR

CROSS
WRAP

Újragondolt tradíció.

A DAIWA GS LTD orsók az arany színű dobbal és fekete orsóházzal egy ikonra emlékeztetnek. Ugyanakkor a DAIWA a legaktuálisabb technológiai fejlesztésének eredményeivel vértette fel ezt a modellt - a Digigear hajtás az Air Rotorral együtt biztosítja a sima futást. Ez az orsó igazi mindenes, de különösen feederezni, márnázáshoz, cserkelő pecákhoz, esetleg pergetni ajánljuk.

- 4 golyóscsapágy
- AIR ROTOR®
- DIGIGEAR® hajtómű
- Infinite Anti-Reverse® visszaforgásgátló
- ATD™ fékrendszer
- Cross Wrap® keresztirányú zsinórfektetés
- Alumínium dob
- Distance Control zsinórakasztó klip
- Twist Buster® II zsinórvezető görgő
- One-Touch lehajtható hajtókar
- Fa hajtókargomb



Cikkszám	Méret	Csapágy Összesen	Kapacitás m/mm	Áttétel	Behúzás cm	Fék kg	Súly g
10501-305	3000	4	220/0.28	4.7:1	79	10.0	305
10501-405	4000	4	270/0.30	4.9:1	87	12.0	400



23 NINJA LT

NEW

PERGETŐ ORSÓ

AIRDRIVE
DESIGN

ATD | TYPE-L

A 23' Ninja a legújabb japán formatervezési dizájn és technológiát képviseli kiváló ár-teljesítmény arány mellett.

A 23' Ninja jelentős fejlődést ért el elődjéhez képest Könnyebb, érzékenyebb és erősebb, mint a korábbi modell.

Az új, pehelykönnyű Airdrive rotorttal az orsó súlypontja az elülső részről hátra tolódott, ami jobb egyensúlyt és nagyobb érzékenységet eredményez.

A precíz és erős Tough Digigear hajtás nagy vonóerőt és tartósan sima futást biztosít. Az új Airdrive felkapókar a korábinál könnyebb, rendkívül rugalmas, és az új felkapókar szerkezettel kombinálva jelentősen kevesebbet gubancolódik dobás közben. Ha a zsinórt felakad a felkapókarrá, a hajtókar elforgatásával egyszerűen átcusúszik a görgőbe, és nem kell kézzel beavatkozni. Az ATD Type-L fék letapadás nélkül, egyenletesen engedi ki a zsinórt terhelés alatt. Az alumínium Longcast ABS dob speciális peremmel van ellátva, mely kisebb súrlódást, ezáltal hosszabb dobásokat tesz lehetővé. A Twistbuster III görgő biztosítja, hogy különösen a fonott zsinórt ne nyomódjon össze, és kevésbé csavarodjon a zsinór.

- AIRDRIVE design
- 4 golyócsapágy
- AIRDRIVE ROTOR®
- TOUGH DIGIGEAR® hajtómű
- ATD™ Type-L fékrendszer

- ABS® alumínium távdobó dob
- AIRDRIVE felkapókar
- Twist Buster® III zsinórvezető görgő
- Gépi esztergálású alumínium hajtókar



Műszaki kivitel:

Az 1000 és 2000 közötti méretek I-alakú, míg a nagyobb 2500 és 6000 méretek T-alakú hajtókargombbal vannak szerelve.

Cikkszám	Méret	Csapágy Összesen	Kapacitás m/mm	Áttétel	Behúzás cm	Fék kg	Súly g
10005-100	1000	4	150/0.14	5.2:1	64	5.0	205
10005-200	2000	4	150/0.16	5.2:1	68	5.0	205
10005-250	2500	4	150/0.20	5.3:1	75	10.0	230
10005-251	2500-XH	4	150/0.20	6.2:1	87	10.0	230
10005-300	3000-C	4	150/0.23	5.7:1	80	10.0	240
10005-351	3000-CXH	4	150/0.23	6.2:1	93	10.0	240
10005-400	4000-C	4	150/0.28	5.2:1	82	12.0	270
10005-500	5000-C	4	150/0.37	5.2:1	87	12.0	270
10005-600	6000	4	150/0.40	5.1:1	92	12.0	365



23 REVROS LT

NEW

PERGETŐ ORSÓ

**AIRDRIVE
DESIGN**

ATD | TYPE-L

Airdrive rotorral és Airdrive felkapókkal!

Az új, pehelysúlyú Airdrive rotor használatával az orsó egyensúlya az elülső részről a hátsó részére került át, ami jobb általános egyensúlyt és nagyobb érzékenységet eredményez horgászat közben. Jobb a csalikontroll, ami jobb reakcióhoz vezet. A precíz és erős Tough Digigear hajtás nagy vonóerőt és tartósan selymesen futást biztosít. Az új Airdrive felkapókar a korábinál könnyebb, rendkívül rugalmas, és az új felkapókar szerkezettel kombinálva jelentősen kevesebbet gubancolódik a zsinór dobás közben. Ha a zsinór felakad a felkapókarrá, a hajtókar elforgatásával egyszerűen átsúszik a görgőbe, és nem kell kézzel beavatkozni. Az ATD Type-L fék letapadás nélkül, egyenletesen engedi a zsinórt terhelés alatt, és kapitális halak fárasztása közben is biztonságot jelent. Az alumíniumból készült Longcast ABS dob speciális peremmel van ellátva, ami kisebb súrlódást és hosszabb dobásokat eredményez. A Twistbuster III görgő konstrukció biztosítja, hogy különösen a fonott zsinór nem nyomódik össze, ezáltal kevesebb csavarodás keletkezik a zsinórban.

- AIRDRIVE design
- DS4 orsó ház
- 4 golyócsapágy
- DS4 AIRDRIVE ROTOR
- TOUGH DIGIGEAR® hajtómű
- ATD™ Type-L fékrendszer
- Cross Wrap® keresztirányú

- zsinórfektetés
- Hidegen kovácsolt ABS® alumínium távdobó dob
- AIRDRIVE felkapókar
- Twist Buster® III zsinórvezető görgő
- Gépi esztergálású becsavarható alumínium hajtókar



Műszaki kivitel:

Az 1000 és 2500 közötti méretek I-alakú, míg a nagyobb 3000 és 5000 méretek T-alakú hajtókargombbal vannak szerelve.

Cikkszám	Méret	Csapágy Összesen	Kapacitás m/mm	Áttétel	Behúzás cm	Fék kg	Súly g
10221-102	1000	4	150/0.14	5.2:1	64	5.0	205
10221-202	2000	4	150/0.16	5.2:1	68	5.0	210
10221-252	2500	4	150/0.20	5.3:1	75	10.0	230
10221-302	3000-C	4	150/0.23	5.3:1	80	10.0	240
10221-303	3000-CXH	4	150/0.23	6.2:1	93	10.0	240
10221-402	4000-C	4	150/0.28	5.2:1	82	10.0	270
10221-403	4000-CXH	4	150/0.28	6.2:1	99	12.0	270
10221-502	5000-C	4	150/0.37	5.2:1	87	12.0	270



20 LAGUNA LT

NEW

ELŐRE FELTEKERSELT

LT LIGHT
TOUGH

ATD
AUTOMATIC DRAG SYSTEM

LT orsó, J-Braid X4 fonott zsinórral.

A Laguna orsók szintén az LT technológia előnyeivel rendelkeznek, kiemelkedő árteljesítmény aránnyal. A dob előre feltöltve J-Braid X4 fonott zsinórral.

- LT (Light & Tough)
- DS4 orsó ház
- 3 golyóscsapágó
- DS4 ROTOR
- Infinite Anti-Reverse® visszaforgásgátló
- ATD™ fékrendszer
- Cross Wrap® keresztirányú zsinórfektetés
- ABS® alumínium távdob dob
- Twist Buster® II zsinórvezető görgő

Műszaki kivitel:

A 2000-es méreten 0.13mm/130m J-Braid X4 fonott zsinór van tekerelve.
 A 2500-as méreten 0.19mm/95m J-Braid X4 fonott zsinór van tekerelve.
 A 3000-C méreten 0.19mm/130m J-Braid X4 fonott zsinór van tekerelve.
 A 4000-C méreten 0.21mm/160m J-Braid X4 fonott zsinór van tekerelve.
 Mindegyik sárga színben.



20 LAGUNA LT 2000 / J-Braid X4 - 0.13 Yellow
 20 LAGUNA LT 2500 / J-Braid X4 - 0.19 Yellow
 20 LAGUNA LT 3000-C / J-Braid X4 - 0.19 Yellow
 20 LAGUNA LT 4000-C / J-Braid X4 - 0.21 Yellow



Hajtókar gomb

A 2000-es és 3000-es méretek I-alakú knobbal, a 4000-es méret pedig T-alakú knobbal készül.

Cikkszám	Méret	Csapágó Összesen	Kapacitás m/mm	Áttétel	Behúzás cm	Fék kg	Súly g
10502-200	2000	3	150/0.16	5.2:1	68	5.0	225
10502-250	2500	3	150/0.20	5.3:1	75	10.0	255
10502-300	3000-C	3	150/0.23	5.3:1	80	10.0	260
10502-400	4000-C	3	150/0.28	5.2:1	82	12.0	295



QR 750 / QC 750

Pehelsúlyúak!

A QR / QC modellek két verziójával a DAIWA két extra kis orsót kínál ultralight pergetéshez. Ideálisak sügér, domolykó, jászkeszeg, pisztrán horgászatára. Behajtható hajtókkal és ABS dobbal szerelve.

QR 750

NEW

QC 750

NEW

PERGETŐ ORSÓ

- 3 golyóscsapágó
- Infinite Anti-Reverse® visszaforgásgátló
- ABS® alumínium dob
- Alumínium hajtókar
- I-alakú hajtókargomb

PERGETŐ ORSÓ

- 1 golyóscsapágó
- Infinite Anti-Reverse® visszaforgásgátló
- ABS® alumínium dob
- Alumínium hajtókar
- I-alakú hajtókargomb



QR 750

Cikkszám	Méret	Csapágó Összesen	Kapacitás m/mm	Áttétel	Behúzás cm	Fék kg	Súly g
10431-075	750	3	100/0.16	5.1:1	58	3.0	175

QC 750

Cikkszám	Méret	Csapágó Összesen	Kapacitás m/mm	Áttétel	Behúzás cm	Fék kg	Súly g
10431-175	750	1	100/0.16	5.1:1	58	3.0	175



20 CROSSFIRE LT

PERGETŐ ORSÓ

LT LIGHT TOUGH

CROSS WRAP

TOUGH DIGIGEAR

ATD
AUTOMATIC DRAG SYSTEM

A modern dizájn kiemelkedő ár-érték aránnyal párosul.

A Crossfire LT meggyőző ereje selymesen sima futásában és nagy erőtartalékában rejlik. Az LT koncepció lehetővé teszi a kisebb orsók kialakítását hagyományos méretű orsókhoz képest, melyek kis súlyuk miatt különösebb erőfeszítés nélkül alkalmazhatók. Az alumínium Longcast távdobó dob súrlódási ellenállása kisebb, így hosszabb dobásokat tesz lehetővé.

- LT (Light & Tough)
- 3 golyóscsapágy
- TOUGH DIGIGEAR® hajtómű
- Infinite Anti-Reverse® visszaforgásgátló
- ATD™ fékrendszer
- Cross Wrap® keresztirányú zsinórfektetés
- Silent Oscillation® dobemelés
- ABS® alumínium távdobó dob
- Twist Buster® II zsinórvezető görgő
- CNC megmunkálású alumínium hajtókár



Cikkszám	Méret	Çsapágy Összesen	Kapacitás m/mm	Áttétel	Behúzás cm	Fék kg	Súly g
10186-200	2000	3	150/0.16	5.2:1	68	5.0	225
10186-250	2500	3	150/0.20	5.3:1	75	10.0	255
10186-300	3000-C	3	150/0.23	5.3:1	80	10.0	260
10186-400	4000-C	3	150/0.28	5.2:1	82	12.0	290



SWEEPFIRE EC

PERGETŐ ORSÓ

DIGIGEAR

ABS II
ANTI-BACKLASH SYSTEM

TB II
TWISTBUSTER

Tökéletes hétvégi horgászok számára, valamint univerzális felhasználásra.

A Sweepfire EC egyesíti magában a japán know-how erőnyeit a kitűnő ár-teljesítmény aránnyal. A DAIWA mérnökei külön figyelmet szenteltek a Sweepfire esetében az extrém sima és nyugodt futásnak - ez a színvonal eddig csak a jelentősen drágább orsókban volt megszokott. Az orsó példászerűen rakja a zsinórt, extrém vékony fonott és monofil zsinór használatára is alkalmas. Mérettől függően ideális választás lehet csukára, süllőre, pontyra, pisztrángra, illetve nagyobb méretekben tőkehalra és fekete tőkehalra is.

- 1 golyócsapágy
- DIGIGEAR® II hajtómű
- Multi-Stop visszaforgásgátló
- ABS® II alumínium dob
- Twist Buster® II zsinórvezető görgő
- Tartós felkapókar



Cikkszám	Méret	Csapágy Összesen	Kapacitás m/mm	Áttétel	Behúzás cm	Fék kg	Súly g
10118-150	1500	1	140/0.20	5.3:1	68	2.0	230
10118-200	2000	1	125/0.25	5.3:1	74	2.0	230
10118-250	2500	1	190/0.25	5.3:1	80	4.0	260
10118-300	3000	1	220/0.28	5.3:1	82	4.0	260
10118-350	3500	1	220/0.30	5.3:1	92	4.0	370
10118-400	4000	1	270/0.30	5.3:1	95	6.0	380
10118-500	5000	1	370/0.35	4.6:1	99	6.0	630



MATCH- ÉS FEEDERORSÓK





20 TOURNAMENT QD

MATCH & FEEDER ORSÓ

QD

HardBodyZ™
Light & Rigid Metal Construction

ZAION
AIR ROTOR

MAGSEALED

Ultraerős match- és feederorsó a legmagasabb elvárásokhoz.

DAIWA Tournament QD match- és feeder orsó egy olyan orsó, melyre a versenyhorgászat legnagyobb terhelése mellett is maximálisan lehet számítani. A HardBodyZ orsóház erős igénybevétel mellett is tartós, stabil támaszt ad a hajtásnak. A Tough Digigear hajtómű a sima futás és a komoly teherbírás záloga. A konstrukció optimalizálása és a felhasznált Zaion rotor segítségével sikerült az orsó súlyát az elődmodell TD-X-hez képest jelentősen csökkenteni - így a 3010QD mindössze 290 gramm! A MagSealed konstrukció meggátolja, hogy víz és szennyeződés jusson az orsóházba, ez optimalisan hat az orsó élettartamára. A QD fékrendszer segítségével egy másodperc alatt elérjük a megfelelő beállítást bármilyen fázastási situációhoz. A Longcast ABS alumínium dob surlódási ellenállása kisebb dobáskor, ez növeli az elérhető dobástávot. A Tournament QD 3010-es méretben One-touch dupla hajtókkal is rendelhető. (Cikkszám: 10406-310)



10406-310

- **HARDBODYZ™** alumínium orsóház
- **MagSealed™** orsóház konstrukció
- **10 golyócsapágy** (ebből 2 CRBB®)
- **ZAION® AIR ROTOR®**
- **DIGIGEAR® II** hajtómű
- **Infinite Anti-Reverse®** visszaforgásgátló
- **QD®** fékrendszer
- **Cross Wrap®** keresztirányú zsinórfektetés
- **Silent Oscillation®** dobemelés
- **ABS®** alumínium távdobó dob
- **2 alumínium pótdob**
- **HIP®** zsinórbeakasztó
- **AIR BAIL®** felkapókar
- **MagSealed® Twist Buster® II** zsinórvezető görgő

Cikkszám	Méret	Csapágy CRBB	Csapágy Összesen	Kapacitás m/mm	Áttétel	Behúzás cm	Fék kg	Súly g
10406-305	3010	2	10	150/0.26	4.7:1	79	12.0	290
10406-310	3010	2	11	150/0.26	4.7:1	79	12.0	300
10406-405	4010	2	10	150/0.26	4.9:1	86	12.0	405

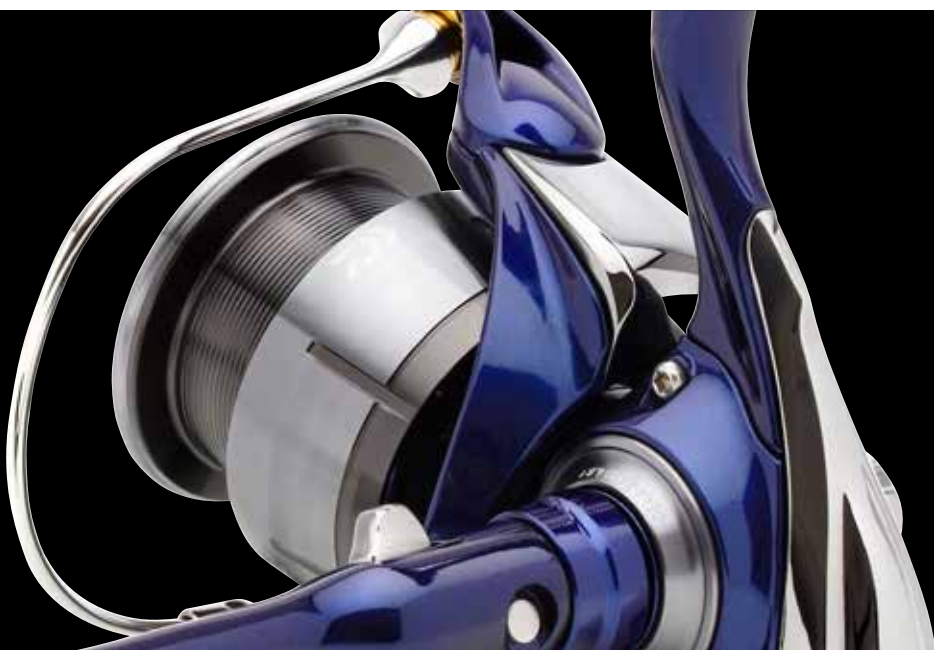

24 TDR MATCH & FEEDER QD

NEW

MATCH & FEEDER ORSÓ

AIRDRIVE DESIGN TOUGH DIGIGEAR QD

A legújabb TDR Match & Feeder orsó Airdrive konstrukcióban!

Az Airdrive koncepciónak köszönhetően az új TDR könnyebb és érzékenyebb, mint az előd modellek. Az Airdrive rotor gondoskodik a selymesen sima futásról, ami fárasztás közben csökkenti a leakadás veszélyét. Az üreges Airdrive felkapókar az extra könnyű Airdrive dobbal és az új rotorral kombinálva csökkenti az orsó elülső részének súlyát és javítja az egyensúlyt – ami jobb dobástávot és pontosságot eredményez.

Az alumínium HardbodyZ orsózás biztosítja a Tough Digigear hajtómű stabil pozícióját és az elképesztő vonóerőt. A hajtás nagyméretű fogaskerekei szintén segítik a sima futást és az optimális erőátvitelt - ideális nehéz szerelések nagy távolságból kitekerésekor. Az alumíniumból készült Longcast ABS dob speciális peremével csökkenti a súrlódást dobás közben, és hosszabb dobástávot tesz lehetővé. A Twistbuster III görgő konstrukciója biztosítja, hogy különösen a fonott zsinórt nem lapítja össze, ezáltal kevesebb csavarodás keletkezik a zsinóron. Alumínium quick-fold hajtókarral!

A T24 TDR 3012-es méretben One-touch dupla hajtókarral is rendelhető. (Cikkszám: 10516-313)

- AIRDRIVE design
- AIRDRIVE ROTOR®
- TOUGH DIGIGEAR® hajtómű
- QD® fékrendszer
- ABS® alumínium távdobó dob
- HIP® zsinórbeasztó
- AIRDRIVE felkapókar
- Twist Buster® III zsinórvezető görgő
- One-Touch lehajtható hajtókar
- Kerek EVA hajtókar gomb



10516-313

Cikkszám	Méret	Csapágy CRBB	Csapágy Összesen	Kapacitás m/mm	Áttétel	Behúzás cm	Fék kg	Súly g
10516-258	2508QD	1	8	0.23/150	4.8:1	72	10.0	250
10516-312	3012QD	1	8	0.28/150	4.8:1	79	12.0	285
10516-313	3012QD-DH	1	9	0.28/150	4.8:1	79	12.0	300



18 TD FEEDER QD

FEEDER ORSÓ

QD

HardBodyz
Light & Rigid Metal Construction

AIR ROTOR

DIGIGEAR

Robosztus, erőteljes, felnő minden kihíváshoz.

A TD Feeder QD orsóval a DAIWA egy alumíniumházas orsót kínál kompromisszuktól mentes használatra. A Digigear II hajtómű optimális vonóerőt biztosít - ideális nehéz etetőkosaras szerelések gyors behúzására nagy távról.

Az alumíniumból készült HardBodyZ orsóház rendíthetetlenül stabilan tartja a hajtóművet, ezzel hozzájárul hosszú élettartamához és tartósan sima futásához. A rugós HIP zsinórakasztó kárpok vékony, akár fonott zsinór is akasztható, nem fog sérülni. A lehajtható hajtókarnak köszönhetően a felszerelt botot orsóval együtt is kényelmesen szállíthatjuk egy bottartó táskában.

- **HARDBODYZ®** alumínium orsóház
- **6** golyóscsapágy
- **AIR ROTOR®**
- **DIGIGEAR®** hajtómű
- **Infinite Anti-Reverse®** visszaforgásgátló
- **QD®** fékrendszer
- **Cross Wrap®** keresztirányú zsinórfektetés
- **Silent Oscillation®** dobemelés
- **HIP®** zsinórbeakasztó
- **AIR BAIL®** felkapókar
- **Twist Buster® II** zsinórvezető görgő
- **One-Touch** lehajtható hajtókár



Cikkszám	Méret	Csapágy Összesen	Kapacitás m/mm	Áttétel	Behúzás cm	Fék kg	Súly g
10419-412	4012	6	150/0.29	4.9:1	87	8.0	440



19 TDM QD

MATCH & FEEDER ORSÓ

QD

HardBodyz[™]
Light & Rigid Metal
Construction

AIR ROTOR DIGIGEAR

Kifejezetten match- és feederhorgászatra fejlesztettük

A TDM Team DAIWA Match néhány lényeges pontját tekintve továbbfejlesztett az elődmodellhez képest, minőségi és funkcionális szempontból a legmagasabb nívót nyújtja.

Az alumínium orsóház optimális tartást biztosít a hajtóműnek, és gondoskodik annak hosszantartó, sima futásáról.

A visszaforgásgátló túlméretezett kapcsolókarja kritikus fárasztási szituációban villámgyorsan átváltható, és azonnal használhatjuk az orsót „backwinding”, azaz hátrafelé tekerhető üzemmódban. Az alumínium Longcast ABS dob súrlódási ellenállása kisebb a dobások során, ez megnöveli a dobótávot.

A rugós zsinórakasztó optimális biztonságot nyújt ahhoz, hogy tartósan és hajszálpontosan ugyanazt a területet horgásszuk meg.

A nagyméretű EVA hajtókargomb fogása és a vonóerő átvitele is optimális, a szerelékek kitekerése során.

A QD fékrendszernek köszönhetően szempillantás alatt igazodhatunk bármilyen fárasztási szituációhoz. A fékerő jelentősen megnőtt, mindkét méretnél 12kg!

- **HARDBODYZ[®]** alumínium orsóház
- **4 golyóscsapágy**
- **AIR ROTOR[®]**
- **DIGIGEAR[®] II** hajtómű
- **Infinite Anti-Reverse[®]** visszaforgásgátló
- **QD[®]** fékrendszer
- **Cross Wrap[®]** keresztirányú zsinórfektetés
- **Silent Oscillation[®]** dobemelés
- **ABS[®]** alumínium távdobó dob
- **Alumínium pótdob**
- **Distance Control** zsinórakasztó klip
- **AIR BAIL[®]** felkapókar
- **Twist Buster[®] II** zsinórvezető görgő
- **One-Touch** lehajtható hajtókár
- **EVA hajtókár gomb**



Cikkszám	Méret	Csapágy Összesen	Kapacitás m/mm	Áttétel	Behúzás cm	Fék kg	Súly g
10420-312	3012	4	150/0.28	4.7:1	79	12.0	305
10420-412	4012	4	150/0.28	4.9:1	86	12.0	400



23 NINJA MATCH & FEEDER LT

NEW

MATCH & FEEDER ORSÓ

AIRDRIVE
DESIGN

TOUGH
DIGIGEAR

CROSS WRAP

ATD | TYPE-L

A 23' Ninja Match & Feeder modellek Airdrive kialakítással – selymes futás, optimális erőátvitel.

Az Airdrive rotor csökkenti az orsó elülső részének a súlyát, így jobb egyensúlyt eredményez nagyobb érzékenységgel. Az erős Tough Digigear hajtás elképesztő vonóerővel bír, és tartós, sima futást biztosít.

Az új Airdrive felkapókar könnyebb, mint a korábbiakban, rendkívül rugalmas, és az új felkapókar szerkezettel kombinálva jelentősen kisebb az összegabalyodás esélye dobás közben. Ha a zsinór felakad a felkapókarra, a hajtókar elforgatásával egyszerűen átcúsúszik a görgőbe, és nem kell kézzel beavatkozni. Az ATD Type-L fék letapadás nélkül, egyenletesen engedi a zsinórt terhelés alatt, így fárasztás közben nagy biztonságot nyújt. Az alumínium Longcast ABS dob speciális peremmel rendelkezik, ami kisebb súrlódást és hosszabb dobásokat jelent. A Twistbuster III görgő konstrukció biztosítja, hogy különösen a fonott zsinórt ne lapítsa el, és ezáltal kevésbé csavarodjon a zsinór.

- AIRDRIVE design
- 4 golyóscsapágy
- AIRDRIVE ROTOR®
- TOUGH DIGIGEAR® hajtómű
- ATD™ Type-L fékrendszer
- Cross Wrap® keresztirányú zsinórfektetés
- Kovácsolt ABS® alumínium távdobó dob
- AIRDRIVE felkapókar
- Twist Buster® III zsinórvezető görgő
- Gépi esztergálású alumínium hajtókar
- T-alakú hajtókargomb



Műszaki kivitel:

A 6000-es modell L-es méretű, T-alakú hajtókar gombbal van szerelve.

Cikkszám	Méret	Csapágy Összesen	Kapacitás m/mm	Áttétel	Behúzás cm	Fék kg	Súly g
10217-305	3000-C	4	150/0.23	5.3:1	80	10.0	260
10217-405	4000-C	4	150/0.28	5.2:1	82	12.0	285
10217-605	6000SS	4	150/0.28	5.1:1	92	12.0	390



23 MATCHMAN

NEW

PERGETŐ ORSÓ

CROSS WRAP

UTD Drag
ULTIMATE TOURNAMENT DRAG

A DAIWA Match & Feeder orsók belépő modellje – technológia, ami inspirál!

Behajtható hajtókarral és alumínium dobbal.

- 3 golyóscsapágy
- DIGIGEAR® II hajtómű
- Infinite Anti-Reverse® visszaforgásgátló
- UTD® fékrendszer
- Cross Wrap® keresztirányú zsinórfektetés
- ABS® alumínium dob
- Twist Buster® II zsinórvezető görgő
- Lehajtható hajtókar

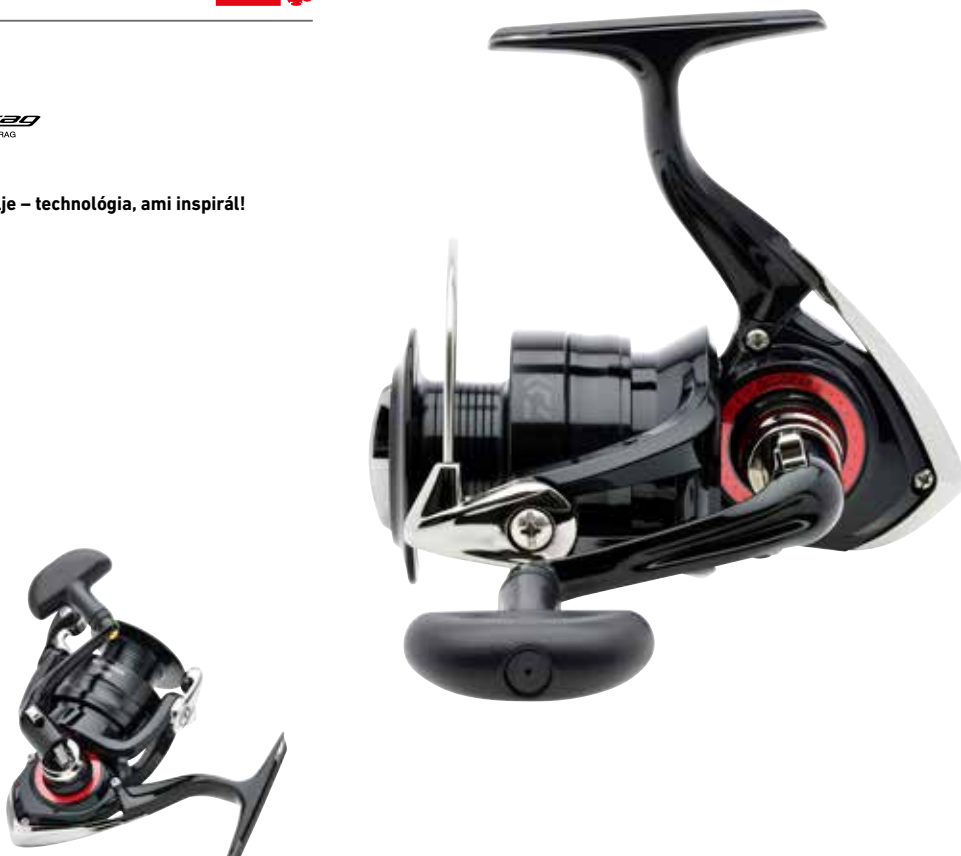

Cikkszám	Méret	Csapágy Összesen	Kapacitás ml/mm	Áttétel	Behúzás cm	Fék kg	Súly g
10113-250	2500	3	150/0.28	5.3:1	80	4.0	300
10113-300	3000	3	200/0.28	5.3:1	82	4.0	295
10113-400	4000	3	250/0.33	5.3:1	95	6.0	435



23 TDR DISTANCE 25 QD

NEW

TÁVDOBÓ FEEDER ORSÓ | 25MM DOBEMELÉSSSEL

QD DIGIGEAR

Strapabíró feeder orsó 25mm-es dobemeléssel, QD fékkel.

A TDR Distance a Digigear II hajtásnak köszönhetően maximális vonóerőt és teljesítményt kínál – ideális nehéz szerelékekhez és nagy távolságokra. Az erős Zaion V rotor a Zaion anyagból készült, torzulásmentes orsóházzal optimális erőátvitelt és a hajtás stabil elhelyezkedését biztosítja. Az alumínium távdobó dob speciális peremmel van ellátva, ami csökkenti a súrlódást és növeli a dobástávot. One-Touch behajtható hajtókarral és extra sekély pótdobbal fonott zsinórhoz (0.12mm/135m).

- ZAION® orsóház
- 6 golyóscsapágy
- ZAION V® ROTOR
- DIGIGEAR® II hajtómű
- QD® fékrendszer
- 25mm dobemelés
- Távdobó dob
- HIP® zsinórbeakasztó
- AIR BAIL® felkapókar
- One-Touch lehajtható hajtókar
- T-alakú hajtókargomb, L-size

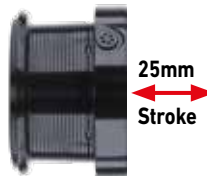

Cikkszám	Méret	Csapágy Összesen	Kapacitás m/mm	Áttétel	Behúzás cm	Fék kg	Súly g
10922-026	25	6	150/0.28	4.7:1	96	12.0	450



21 TOURNAMENT FEEDER 25 QD

TÁVDOBÓ FEEDER ORSÓ | 25MM DOBEMELÉSSSEL

QD

**TOUGH
DIGIGEAR**

MAGSEALED

ZAION

Távdobó orsó power gear hajtással.

A DAIWA Big Pit orsók 25mm-es dobemeléssel különösen a feederhorgászok körében lettek népszerűek. A Tournament Feeder ugyanarra a vázra épül, mint például a TDR Distance Feeder 25 QD, de a modern horgászat elvárásainak megfelelően frissítve.

A torzulásmentes Zaion orsóház alumínium takaróelemekkel kombinálva biztosítja a belső szerkezet fix pozícióját az orsóházban, ezáltal a tartósan sima futást. A Tough Digigear II óriási behúzóerőt garantál és gondoskodik az optimális, egyenletes futásról még nehéz etetőkosarakkal való folyamatos igénybevétel esetén is. A One-Touch lehajtható hajtókar biztosítja a felszerelt bot sérülésmentes szállítását a bottáskában. A dobban lévő két HIP zsinórakasztó lehetővé teszi két különböző távolság pontos meghorgászását.

Az alumínium távdobó ABS dob minimalizálja a zsinór súrlódását dobás közben, és garantálja a hosszabb dobásokat.

- ZAION® orsóház
- Alumínium borítás
- MagSealed® orsóház konstrukció
- 7 golyóscsapágy
- AIR ROTOR®
- TOUGH DIGIGEAR® II hajtómű
- Infinite Anti-Reverse® visszaforgásgátló
- QD® fékrendszer
- 25mm dobemelés
- Alumínium távdobó dob
- Alumínium pótdob
- HIP® zsinórbeakasztó (dupla)
- AIR BAIL® felkapókar
- Twist Buster® II zsinórvezető görgő
- One-Touch lehajtható hajtókar
- A felkapókart kézzel kell visszahajtani

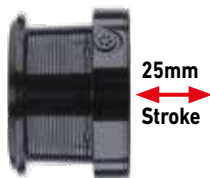

Cikkszám	Csapágy Összesen	Kapacitás m/mm	Áttétel	Behúzás cm	Fék kg	Súly g
10924-025	7	150/0.28	4.7:1	96	12.0	455



19 CAST'IZM FEEDER 25 QD

TÁVDOBÓ FEEDER ORSÓ | 25MM DOBEMELÉSSSEL

QD ZAION AIR ROTOR DIGIGEAR

Tartós távdobó orsó

A rendkívül terhelhető Cast'izm Feeder ideális nagy távra feederezni, akár egészen nehéz kosarakkal, heavy feeder kategóriában is. A 25mm-es dobemelés a nagy dobátmérővel kombinálva magas zsinórbehúzást eredményez.

A Zaion orsóház optimális védelmet és tartást ad a hajtóműnek, a tartósan sima futáshoz - ideális megoldás a nehéz etetőkosarak okozta terhelés miatt.

A Longcast (LC) dobperem surlódási ellenállása alacsonyabb, és kb. 5%-kal javítja a dobásteljesítményt.

A Digigear II hajtómű gondoskodik az optimális erőátvitelről és elképesztő vonóerővel bír - ez a feederezésre jellemző terhelés, a nehéz szerelékek rendszeres, villámgyors kitekeréséhez jól jön.

- ZAION® orsóház
- 4 golyócsapágy
- AIR ROTOR®
- DIGIGEAR® II hajtómű
- Infinite Anti-Reverse® visszaforgásgátló
- QD® fékrendszer
- Silent Oscillation® dobemelés
- 25mm dobemelés
- Alumínium távdobó dob
- HIP® zsinórbeakasztó
- Twist Buster® II zsinórvezető görgő
- CNC megmunkálású alumínium hajtókar
- Soft-Touch hajtókargomb
- A felkapókart kézzel kell visszahajtani

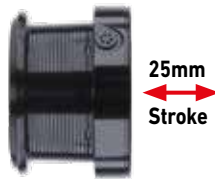

Cikkszám	Méret	Csapágy Összesen	Kapacitás m/mm	Áttétel	Behúzás cm	Fék kg	Súly g
10923-025	25	4	150/0.28	4.7:1	96	12.0	430



NYELETŐFÉKES ORSÓK



22 EMBLEM BR

PEREMFUTÓ ORSÓ

ATD
AUTOMATIC DRAG SYSTEM

AIR ROTOR

TOUGH
DIGIGEAR

CROSS
WRAP

Nyeletőfékes orsó a DAIWA-tól.

Az Emblem BR 10000 hatalmas erőtartalékot és élvezetes használatot garantál. A nagyméretű Tough Digigear hajtókerék torzulásmentesen helyezkedik el az orsóházban, és a komoly küzdelmek során elegendő erőt biztosít ahhoz, hogy a legnagyobb halakat is könnyedén irányítsuk. A karbonszálal féklamellákkal ellátott ATD fékrendszer biztosítja a jól beállított fék azonnali, letapadásmentes használatát, így csökkenti a halvesztés kockázatát fárasztás közben. Az ABS távdobó dob csökkenti a zsinór súrlódását dobás közben, így optimális távokat érhetünk el vele. A Cross Wrap zsinórfektetés még fonott zsinórral használva is garantálja a leghosszabb dobásokat. A 10000-es méret és a kb. 330m/Ø0.35mm-es zsinórkapacitás révén a 22' Emblem BR középtávolsági horgászathoz lett kialakítva. A HIP zsinórakasztó védi a kiakasztott zsinórt, mialatt ugyanazt a távot horgásszük. Ez a precízen beállítható nyeletőfékes orsó könnyen és gyorsan alkalmazkodik szinte minden horgászhelyzethez tavon és folyón egyaránt.



- 5 golyóscsapágy
- AIR ROTOR®
- TOUGH DIGIGEAR® hajtómű
- Infinite Anti-Reverse® visszaforgásgátló
- ATD™ fékrendszer
- Finoman állítható Bite'N'Run® nyeletőfék
- Cross Wrap® keresztirányú zsinórfektetés
- CNC megmunkálású alumínium távdobó dob
- HIP® zsinórbeakasztó
- Twist Buster® II zsinórvezető görgő
- Gépi esztergálású alumínium hajtókerék
- T-alakú hajtókargomb
- A felkapókart kézzel kell visszahajtani

Cikkszám	Méret	Csapágy Összesen	Kapacitás m/mm	Áttétel	Behúzás cm	Fék kg	Súly g
10158-100	10000	5	300/0.37	4.7:1	100	10.0	640



INFINITY® X BR

NYELETŐFÉKES ORSÓK



Klasszikus a nagyhalas, nyeletőfékes orsók között

Klasszikus, kompakt nyeletőfékes pontyozó orsó. Az Infinity X BR-rel a nehezen meghorgászható, extrém vizekhez adunk megfelelő fegyvert a pontyhorgászok kezébe.

- 5 golyóscsapágy
- Gyro Spin kiegyensúlyozott rotor
- Infinite Anti-Reverse® visszaforgásgátló
- Állítható nyeletőfék
- Wormshaft dobemelő rendszer
- ABS® alumínium távdobó dob
- Alumínium pótdob
- Twist Buster® II zsinórvezető görgő
- Tartós felkapókar
- Lehajtható hajtókar
- Fa hajtókargomb



Cikkszám	Méret	Csapágy Összesen	Kapacitás m/mm	Áttétel	Behúzás cm	Súly g
10030-550	5500	5	450/0.35	4.2:1	100	795



20 GS BR LT

KOMPAKT NYELETŐFÉKES ORSÓ

LT LIGHT TOUGH

AIR ROTOR

ATD
AUTOMATIC DRAG SYSTEM

A DAIWA LT koncepció alapján készült nyeletőfékes orsóinak átütő sikere után, egy sok technikai részletében optimalizált, ráadás nyeletőfékes modellt dob piacra.

A One-Touch lehajtható alumínium hajtókar gyorsan és egyszerűen kezelhető, így megvan a lehetőség arra, hogy a felszerelt botot gond nélkül bottáskába tegyék. A kovácsolt Longcast ABS dob rendkívül teherbíró, és a speciális LC dobperemnek köszönhetően a maximális dobástáv eléréséhez optimális tulajdonságokkal bír.

Az ATD fékrendszer indulási ellenállás nélkül lép működésbe és kritikus fásztási szituációkban is megvan benne a szükséges érzékenység a kapitális halak biztos fásztásához.

- LT (Light & Tough)
- 4 golyóscsapágy
- AIR ROTOR®
- TOUGH DIGIGEAR® hajtómű
- Infinite Anti-Reverse® visszaforgásgátló
- ATD™ fékrendszer
- Finoman állítható nyeletőfék
- Cross Wrap® keresztirányú zsinórfektetés
- Silent Oscillation® dobemelés
- ABS® alumínium távdobó dob
- Twist Buster® II zsinórvezető görgő
- One-touch alumínium lehajtható hajtókar
- Fa hajtókargomb



Cikkszám	Méret	Csapágy Összesen	Kapacitás m/mm	Áttétel	Behúzás cm	Fék kg	Súly g
10144-300	3000	4	150/0.23	5.2:1	77	12.0	310
10144-400	4000-C	4	150/0.28	5.2:1	82	12.0	320
10144-500	5000-C	4	150/0.37	5.2:1	87	12.0	330



19 EMCAST BR LT

KOMPAKT NYELETŐFÉKES ORSÓ

LT LIGHT TOUGH

SILENT OSCILLATION

TOUGH DIGIGEAR

ATD
AUTOMATIC DRAG SYSTEM

Az Emcast BR LT egy kicsi és kompakt nyeletőfékes all-round orsós család.

Legyen szó akár kishalás süllőzészről, alkalmi pontyozásról, angolnázásról vagy épp compózásról, de akár középnehéz feederezésről is, az Emcast BR LT sorozatot úgy alkottuk meg, hogy nagyon sok felhasználási területet lefedjünk vele.

A megújult Tough Digigear hajtómű konstrukció jobb erőátvitelt és nagyobb terhelhetőséget nyújt a sima, könnyed futás mellett. Az ATD fék azonnal adja a zsinórt, indulási ellenállás nélkül, és fékereje elképesztő.

A Longcast ABS távdobó dob peremének kialakítása miatt kisebb a surlódási ellenállás, ez megnöveli az elérhető dobástávot. A nyeletőfék finoman és érzékenyen állítható, ez ideális, ha olyan óvatosan kapó halakra horgászunk, mint a pisztráng, angolna vagy épp a süllő, melyek nem érezhetnek semmilyen ellenállást a csali felvétele során.

- LT (Light & Tough)
- 3 golyócsapágy
- TOUGH DIGIGEAR® hajtómű
- Infinite Anti-Reverse® visszaforgásgátló
- ATD™ fékrendszer
- Finoman állítható nyeletőfék
- Cross Wrap® keresztirányú zsinórfektetés
- Silent Oscillation® dobemelés
- ABS® alumínium távdobó dob
- Alumínium pótdob
- Twist Buster® II zsinórvezető görgő
- CNC megmunkálású alumínium hajtókar
- Soft-Touch hajtókargomb



Cikkszám	Méret	Çsapágy Összesen	Kapacitás m/mm	Áttétel	Behúzás cm	Fék kg	Súly g
10148-250	2500	3	150/0.20	5.2:1	73	10.0	295
10148-300	3000	3	150/0.23	5.2:1	77	12.0	300
10148-400	4000-C	3	150/0.28	5.2:1	82	12.0	320
10148-500	5000-C	3	150/0.37	5.2:1	87	12.0	315



19 BLACK WIDOW BR LT

KOMPAKT NYELETŐFÉKES ORSÓ

LT LIGHT TOUGH

SILENT OSCILLATION

TOUGH DIGIGEAR

ATD
AUTOMATIC DRAG SYSTEM

A siker garantált.

A legmagasabb minőségi sztenderdek is megfelelő, kis és kompakt, nyeletőfékes all-round orsók. Legyen szó akár kishalás süllőzésről, alkalmi pontyozásról, angolnázásról vagy épp compózásról, de akár középnehéz feederezésről is, a Black Widow BR LT sorozatot úgy alkottuk meg, hogy nagyon sok felhasználási területet lefedjünk vele.

A megújult Tough Digigear hajtómű konstrukció jobb erőátvitelt és nagyobb terhelhetőséget nyújt a síma, könnyed futás mellett. Az ATD fék azonnal adja a zsinórt, indulási ellenállás nélkül, és fékereje elképesztő.

A Longcast ABS távdobó dob peremének kialakítása miatt kisebb a surlódási ellenállás, ez megnöveli az elérhető dobástávot.

A nyeletőfék finoman és érzékenyen állítható, ez ideális, ha olyan óvatosan kapó halakra horgászunk, mint a pisztráng, angolna vagy épp a süllő, melyek nem érezhetnek semmilyen ellenállást a csali felvétele során. Biztosak vagyunk benne, hogy ezek az új nyeletőfékes DAIWA orsók az előttünk álló szezon sztárjai lesznek. A Black Widow BR LT orsók ilyen minőségben kitűnő ár-teljesítmény arányt képviselnek!

- LT (Light & Tough)
- 1 golyóscsapágy
- TOUGH DIGIGEAR® hajtómű
- Infinite Anti-Reverse® visszaforgásgátló
- ATD™ fékrendszer
- Finoman állítható nyeletőfék
- Cross Wrap® keresztirányú zsinórfektetés
- Silent Oscillation® dobemelés
- ABS® alumínium távdobó dob
- Twist Buster® II zsinórvezető görgő
- CNC megmunkálású alumínium hajtókar
- Soft-Touch hajtókargomb



Cikkszám	Méret	Csapágy Összesen	Kapacitás m/mm	Áttétel	Behúzás cm	Fék kg	Súly g
10149-250	2500	1	150/0.20	5.2:1	73	10.0	295
10149-300	3000	1	150/0.23	5.2:1	77	12.0	300
10149-400	4000-C	1	150/0.28	5.2:1	82	12.0	320
10149-500	5000-C	1	150/0.37	5.2:1	87	12.0	315



EMBLEM BR 25 A

PEREMFUTÓ ORSÓ | 25MM DOBEMELÉSEL

UTD
ULTIMATE TOURNAMENT DRAG

DIGIGEAR

AIR BAIL

AIR ROTOR

Az Emblem BR 25A a legfinomabb nyeletőfékek egyikét kínálja.

A 25mm dobemelésű koncepció lehetővé teszi olyan kompakt és könnyű orsó gyártását, mely egy nagyhalas „Big Pit” orsó dobóképességével bír. A nagy és nehéz orsókkal összehasonlítva különösen dobáskor jön ki a kis tömeg előnye, a pontosabb és kontrolláltabb dobások. A széles dobátmérő extrém nagy dobástávokat tesz lehetővé és az 5.3:1 áttétellel kombinálva 1 métert meghaladó zsinórbehúzásra képes.

A felkapókar manuális átváltása megakadályozza, hogy dobás közben véletlenül visszacsapódjon és egy komolyabb dobásnál elszálljon a szerelék.

A nyeletőfék extrém finom és széles tartományban állítható, hogy igazodhasson a környezeti hatásokhoz (például szél, sodrás).

- 6 golyócsapágó
- AIR ROTOR®
- DIGIGEAR® II hajtómű
- Infinite Anti-Reverse® visszaforgásgátló
- UTD® fékrendszer
- Finoman állítható nyeletőfék
- 25mm dobemelés
- HIP® zsinórbeakasztó
- AIR BAIL® felkapókar
- Twist Buster® II zsinórvezető görgő
- Tartós felkapókar
- CNC megmunkálású alumínium hajtókar
- Soft-Touch hajtókargomb
- A felkapókart kézzel kell visszahajtani



25mm
Stroke

Cikkszám	Méret	Çsapágó Összesen	Kapacitás m/mm	Áttétel	Behúzás cm	Fék kg	Súly g
10928-025	25	6	320/0.32	5.3:1	106	12.0	510



EMCAST BR A

PEREMFUTÓ ORSÓ

AIR BAIL

Amilyennek egy nyeletőfékes orsónak lennie kell

Szokatlanul nyugodt, sima futású, kitűnő nyeletőfékes orsó, megnyerő felszereltséggel. Széles méretválasztéka és az extrém finoman állítható nyeletőféke miatt az Emcast BR sorozat a ponty-orientált fenekező technikák mellett kitűnő választás lehet kishalás süllőzéshez és angolnahorgászatra is. Ezt a típust egy CNC-megmunkálású alumínium hajtókar mellett egy ráadás dupla hajtókarral adjuk, hogy igény szerint az Önnek jobban tetsző hajtókarral használhassa.

- 7 golyóscsapágy
- Infinite Anti-Reverse® visszaforgásgátló
- Alumínium dob
- Alumínium pótdob
- AIR BAIL® felkapókar
- Twist Buster® II zsinórvezető görgő
- Tartós felkapókar
- CNC megmunkálású alumínium hajtókar
- Soft-Touch hajtókargomb



Cikkszám	Méret	Csapágy Összesen	Kapacitás m/mm	Áttétel	Behúzás cm	Súly g
10152-350	3500	7	250/0.28	4.6:1	79	470
10152-400	4000	7	270/0.30	4.6:1	79	460
10152-450	4500	7	370/0.30	4.6:1	86	490
10152-500	5000	7	370/0.32	4.6:1	86	480



BLACK WIDOW BR A

PEREMFUTÓ ORSÓ

AIR BAIL

Belépő a DAIWA nyeletőfékes orsónak világába.

A közkedvelt, Black Widow márkanévű botcsaládhoz csatlakozik a DAIWA azonos nevű új nyeletőfékes orsó-sorozata. A különösen finoman hangolható nyeletőféknek köszönhetően tág az orsók felhasználási területe: pontyhorgászat, süllőzés, angolnázás, márnahorgászat stb. A Black Widow BR orsóval japán minőséget kapnak kitűnő ár/teljesítmény aránnyal.

- 3 golyóscsapágy
- Infinite Anti-Reverse® visszaforgásgátló
- Alumínium dob
- AIR BAIL® felkapókar
- Twist Buster® II zsinórvezető görgő
- Tartós felkapókar
- Alumínium hajtókar
- Soft-Touch hajtókargomb



Cikkszám	Méret	Çsapágy Összesen	Kapacitás m/mm	Áttétel	Behúzás cm	Súly g
10153-350	3500	3	220/0.30	4.6:1	79	470
10153-400	4000	3	200/0.35	4.6:1	79	460
10153-450	4500	3	270/0.35	4.6:1	86	490
10153-500	5000	3	230/0.40	4.6:1	86	480





NAGYHALAS ORSÓK



20 TOURNAMENT BASIA 45 SCW QD

BIG PIT ORSÓ | 45MM DOBEMELÉSEL

QD **ZAION** AIR ROTOR **MAGSEALED** **DIGIGEAR**

A Tournament Basia 45 SCW QD orsóval a DAIWA újra nyomatékosan bizonyítja, mit lehet elérni a legmodernebb gyártási technológiák és orsóépítési, műszaki know-how birtokában. A műszaki tartalom és design kombinációja szemet gyönyörködtetővé teszi ezt az orsót, és új ikont teremt a pontyhorgászatban.

A Zaion orsóház optimális védelmet és támaszt nyújt a hajtóműnek, ez a sima futás egyik záloga. A repülőgép-alumíniumból készült, CNC megmunkált hajtómű elképesztő vonóerő kifejtésére képes, megkönnyíti a nehéz szerelések kitekerését nagy távolságból. A specilás Longcast dobóperem csökkenti a surlódást dobáskor és növeli ezzel a dobástávot. A vastag tengelyben hatalmas terhelés mellett is marad elegendő erőtartalék, kapitális halakat is lehet vele kompromisszummentesen dirigálni.



- ZAION® orsóház
- MagSealed® orsóház konstrukció
- 9 golyóscsapágy
- ZAION® AIR ROTOR®
- CNC megmunkált TOUGH DIGIGEAR® hajtómű
- Rozsdamentes acél tengely
- Infinite Anti-Reverse® visszaforgásgátló
- QD® fékrendszer
- SCW (Slow Cross Wrap®) zsinórfektetés
- Silent Oscillation® dobemelés
- 45mm-es dobemelés
- ABS® alumínium távdobó dob
- Alumínium pótdob
- HIP® zsinórbeakasztó
- Egy darabból készült AIR BAIL® felkapókar
- Twist Buster® II zsinórvezető görgő
- CNC megmunkálású alumínium hajtókar
- Fa hajtókargomb
- A felkapókart kézzel kell visszahajtani
- Made in Japan

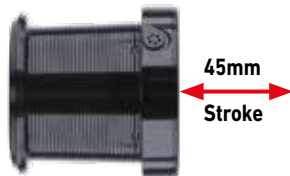

Cikkszám	Méret	Csapágy Összesen	Kapacitás m/mm	Áttétel	Behúzás cm	Fék kg	Súly g
10121-050	45-5000C	9	300/0.35	4.9:1	104	10.0	520



17 BASIA 45 SLD QD

BIG PIT ORSÓ | 45MM DOBEMELÉSSSEL

QD

ZAION
AIR ROTOR

DIGIGEAR

A fekete gyönyörű

A visszafogottan elegáns fekete design valódi fa hajtókargomb igazi ékszerré teszi ezt a nagyhalas orsót. Az elődmodellhez képest a Basia 45 SLD QD teljesen átdolgozásra került, sok részletét tekintve optimalizálták az európai piac igényeinek megfelelően.

A dobót mélyebbre esztergálták, így növelték meg a zsinórbefogadó képességét. A dobra így ráfér 300m a 0.35mm-es damilból. A tengely ellenálló rozsdamentes acélból készül, sokkal erősebb, mint az elődmodell tengelye. A Basia 45 SLD QD-modellhez pótdobot is adunk.

A Basia 45 SLD QD japán üzemünkben készül, a legmagasabb minőségi sztenderdeknek megfelelően.

- AIR METAL® magnézium orsóház
- 8 golyóscsapágy
- ZAION® AIR ROTOR®
- CNC megmunkálású DIGIGEAR® II hajtómű
- Rozsdamentes acél tengely
- Infinite Anti-Reverse® visszaforgásgátló
- QD® fékrendszer
- Wormshaft dobemelítő rendszer
- 45mm-es dobemelés
- Alumínium távdobó dob
- Alumínium pótdob
- HIP® zsinórbeakasztó
- AIR BAIL® felkapókar
- Twist Buster® II zsinórvezető görgő
- Tartós felkapókar
- CNC megmunkálású alumínium hajtókar
- Fa hajtókargomb
- A felkapókart kézzel kell visszahajtani
- Made in Japan

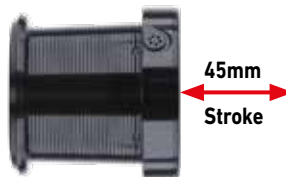

Cikkszám	Méret	Csapágy Összesen	Kapacitás m/mm	Áttétel	Behúzás cm	Fék kg	Súly g
10121-045	45-5000C	8	300/0.35	4.1:1	87	10.0	485



19 BASIA 45 SCW QD

BIG PIT ORSÓ | 45MM DOBEMELÉSEL

QD **ZAION** **AIRBAIL** **TOUGH DIGIGEAR**

Extraklasszis pontyozó orsó! A Basia 45 SCW QD egyesít magában valamennyi műszaki követelményt, melyet egy csúcsmínőségű és terhelhető bojlisorsóval szemben támaszthatunk.

Könnyű Zaion orsóháza ellenálló, és stabilan fogja a hajtóművet, melynek futása tartósan sima marad. A vastag tengely speciális rozsdamentes acélból készült, gond nélkül bírja a nagy távolságú dobós horgászatból fakadó terhelést.

A Longcast dobóperemes, 45mm dobemelésű dob, és a Slow Cross Wrap (lassú dobemelésű, keresztezett zsinórfektetés) technológia együtt gondoskodik a jobb dobástávokról - ez jól jön, ha tényleg hosszú dobásokra van szükség.

A CNC megmunkálású Tough Digigear hajtás erőátvitelére fárasztás során is elképesztő, de nagy távról kitekert, nehéz szerelékekhez is jól jön.

A pótdob zsinórkapacitása 530m /0.35mm monofil - ennek hála a Basia 45 SCW QD nagy kiterjedésű vízterületek meghorgászására is ideális.

- ZAION® orsóház
- 7 golyócsapágy
- CNC megmunkált TOUGH DIGIGEAR® hajtómű
- Infinite Anti-Reverse® visszaforgásgátló
- QD® fékrendszer
- SCW (Slow Cross Wrap®) zsinórfektetés
- 45mm-es dobemelés
- Alumínium szuper-távdobó dob
- Alumínium pótdob
- HIP® zsinórbeakasztó
- AIR BAIL® felkapókar
- Twist Buster® II zsinórvezető görgő
- CNC megmunkálású alumínium hajtókar
- Soft-Touch hajtókargomb
- A felkapókart kézzel kell visszahajtani
- Made in Japan

A Basia 45 SCW QD orsóhoz 2 különböző típusú pótdob érhető el.

Termékkód: 19121-048 (300m/ø0.35mm)

Termékkód: 19121-049 (530m/ø0.35mm)



45mm
Stroke

Cikkszám	Méret	Csapágy Összesen	Kapacitás m/mm	Áttétel	Behúzás cm	Fék kg	Súly g
10121-048	45-5000C/LD	7	300/0.35	4.9:1	104	15.0	515



20 WHISKER 25 QD

BIG PIT ORSÓ | 25MM DOBEMELÉSSSEL

QD **ZAION** **AIR ROTOR** **MAGSEALED**

A Whisker 25 QD egy kompakt, könnyű, de erős orsó, amely egy valódi nagyhalas orsó funkcióit nyújtja.

A 25mm-es dobemelés koncepciója elfogadottá vált az elmúlt évek alatt, a kifejezetten kis és közepes távra történő pontyhorgászatban. Egy hosszú, extraszéles dob és egy kis, kompakt orsóház kombinációja lehetővé teszi könnyű, de nagyon erős, optimális dobóteljesítményű orsók építését. Az orsóperem speciális kialakítása a dob kónuszát figyelembe véve úgy került meghatározásra, hogy dobás során csak minimális ellenállást keltsen, és a gubancolódás veszélye jelentősen lecsökkenjen.

- ZAION® orsóház
- MagSealed® orsóház konstrukció
- 7 golyóscsapágy
- AIR ROTOR®
- DIGIGEAR® II hajtómű
- Infinite Anti-Reverse® visszaforgásgátló
- QD® fékrendszer
- Silent Oscillation® dobemelés
- 25mm dobemelés
- Alumínium pótdob
- HIP® zsinórbeakasztó
- AIR BAIL® felkapókar
- Twist Buster® II zsinórvezető görgő
- One-touch alumínium lehajtható hajtókar
- Soft-Touch hajtókargomb
- A felkapókart kézzel kell visszahajtani

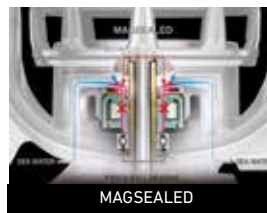

Cikkszám	Méret	Csapágy Összesen	Kapacitás m/mm	Áttétel	Behúzás cm	Fék kg	Súly g
10930-025	25	7	300/0.35	4.7:1	96	12	450



22 WHISKER 45 SCW QD OT

BIG PIT ORSÓ | 45MM DOBEMELÉSEL

QD DIGIGEAR CROSS WRAP

Big Pit Power orsó 45mm-es dobemeléssel és 2 pótdobbal.

A Whisker 45 SCW QD OT óriási dobástávokat tesz lehetővé, és a modern pontyhorgászat szinte minden követelményét egyesíti. Az extra nagyméretű Digigear II tányérkerék gondoskodik az optimális erőátvitelről és a sima futásról. Az extra erős alumínium tengely rendkívüli rugalmasságot és hatalmas erőt biztosít még nagy távolságokon is, hogy a halakkal való küzdelem során is nálunk legyen az irányítás. A hozzá tartozó két pótdobnak (530m/Ø0.35mm és 700m/Ø0.35mm) köszönhetően tökéletesen alkalmazkodhatunk a különböző vizekhez és helyzetekhez egyetlen orsóval. A QDM fékrendszer lehetővé teszi a precíz fékbeállítást, hogy fárasztás közben jobban kontrollálhassuk a halakat. Az alumíniumból készült lehajtható hajtókarral a felszerelt bot könnyen szállítható bottáskában.

- 7 golyócsapágy
- AIR ROTOR®
- DIGIGEAR® II hajtómű
- Infinite Anti-Reverse® visszaforgásgátló
- QDM fékrendszer
- SCW (Slow Cross Wrap®) zsinórfektetés
- 45mm-es dobemelés
- Kovácsolt alumínium távdobó dob
- 2 alumínium pótdob
- HIP® zsinórbeakasztó
- Twist Buster® II zsinórvezető görgő
- One-touch alumínium lehajtható hajtókar
- Soft-Touch hajtókargomb
- A felkapókart kézzel kell visszahajtani

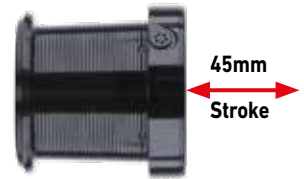

Cikkszám	Méret	Csapágy Összesen	Kapacitás m/mm	Áttétel	Behúzás cm	Fék kg	Súly g
10930-500	45	7	300/0.35	4.9:1	104	15.0	645



21 EMBLEM 45 SCW QD SD

BIG PIT ORSÓ | 45MM DOBEMELÉSSSEL

QD DIGIGEAR

Extrém hatótávú orsó, nagy távolságok meghorgászására.

Az új Emblem 45 SCW QD Big Pit orsót Super Deep (SD) dobbal a nagy távolságok elérésére alakítottuk ki. A 700m 0.35-ös monofil zsinórkapacitás lehetővé teszi, hogy a megfelelő helyre be tudjuk juttatni szerelékünket, legyen szó akár nagy kiterjedésű tavakról, vagy folyóvizekről.

Az új QDM fékrendszer használatával precízebben állítható be a fékerő, ami ideális a nagy távolságokon történő fárasztás során is. Az extra erős rozsdamentes acél tengely rendkívül tartós, és elegendő tartalékot biztosít ahhoz, hogy hosszú távon bírja a nagytestű halakkal való küzdelmeket nagy távolságokon.

A tökéletes orsó Magyarország, Ausztria, Németország és Olaszország nagy kiterjedésű vizeire!

Az Emblem 45 SCW QD orsóhoz tartozó pótdob 530m/Ø0.35mm zsinórkapacitású.

- 4 golyóscsapágy
- AIR ROTOR®
- DIGIGEAR® II hajtómű
- Infinite Anti-Reverse® visszaforgásgátló
- QDM fékrendszer
- SCW (Slow Cross Wrap®) zsinórfektetés
- 45mm-es dobemelés
- Alumínium szuper-távdobó dob
- Alumínium pótdob
- HIP® zsinórbeakasztó
- Twist Buster® II zsinórvezető görgő
- One-Touch lehajtható hajtókár
- Fa hajtókargomb
- A felkapókart kézzel kell visszahajtani



Cikkszám	Méret	Csapágy Összesen	Kapacitás m/mm	Áttétel	Behúzás cm	Fék kg	Súly g
10158-700	45-5000SD	4	700/0.35	4.9:1	104	15.0	645



23 EMBLEM SURF 45 SCW QD

NEW

BIG PIT ORSÓ | 45MM DOBEMELÉSEL

ZAION V
AIR ROTOR

SLOW
CROSS WRAP

MAGSEALED

Surfcast orsó Magsealed kialakítással és 45mm-es dobemeléssel.

A 45mm-es dobemelés a Slow Cross Wrap (SCW) zsinórfektetéssel együtt extrém dobótávolságokat és optimális zsinórkezelést eredményez. A Slow Cross Wrap zsinórfektetésnek és a speciális peremmel ellátott távdobó dobának köszönhetően a dobáskor fellépő súrlódás minimálisra csökken, ami hosszabb dobásokat eredményez. Az erős Digigear II hajtás a Zaion V anyagból készült rotorral együtt optimális erőátvitelt biztosít terhelés alatt, és alkalmassá teszi az orsót a nehéz szerelékek hosszú távokra való behúzására.

A Magsealed technológia megakadályozza a sós víz és a szennyeződések behatolását az orsóba, és ezáltal megnöveli annak élettartamát.

Az új QDM fék valamivel hosszabb fékúttal rendelkezik, mint a korábbi változat, és nagyon precízen állítható – tökéletes, hogy másodpercek alatt alkalmazkodjunk a változó körülményekhez horgászat és fásasztás közben.



45mm
Stroke

- ZAIONV® orsóház
- MagSealed® orsóház konstrukció
- 6 golyócsapágy
- ZAION V® AIR ROTOR®
- DIGIGEAR® II hajtómű
- Infinite Anti-Reverse® visszaforgásgátló
- QDM fékrendszer
- SCW (Slow Cross Wrap®) zsinórfektetés
- 45mm-es dobemelés
- ABS® alumínium távdobó dob
- Pótdob
- HIP® zsinórbeasztó
- AIR BAIL® felkapókar
- Twist Buster® II zsinórvezető görgő
- Gépi esztergálású alumínium hajtókar
- T-alakú hajtókargomb
- A felkapókart kézzel kell visszahajtani

Cikkszám	Méret	Csapágy Összesen	Kapacitás m/mm	Áttétel	Behúzás cm	Fék kg	Súly g
10711-450	Surf 45 SCW QD	6	300/0.30	4.9:1	104	15.0	605



23 EMBLEM 45 SCW QD-OT

NEW

BIG PIT ORSÓ | 45MM DOBEMELÉSSSEL

ZAION V
AIR ROTOR

SLOW
CROSS WRAP

A klasszikus, 45mm-es dobemeléssel és új, lehajtható hajtókarral.

A 23' Emblem 45 SCW QD OT szinte ugyanazzal a felszereltséggel rendelkezik, mint az Emblem 45 SCW QD. Ezen felül egy új fejlesztés, a „quick-fold” lehajtható hajtókar került az orsóra, amely még kevesebb holtjártékkal bír, mint az elődje.

Az új QDM fék valamivel hosszabb fékúttal rendelkezik, mint a korábbi változat, és nagyon precízen állítható – tökéletes, hogy másodpercek alatt alkalmazkodjunk a változó körülményekhez horgászat és fásasztás közben.

A 45mm-es dobemelés a Slow Cross Wrap (SCW) zsinórfektetéssel együtt extrém dobótávolságokat és optimális zsinórkezelést eredményez. A Slow Cross Wrap zsinórfektetésnek és a speciális peremmel ellátott távdobó dobnak köszönhetően a dobáskor fellépő súrlódás minimálisra csökken, ami hosszabb dobásokat eredményez. Az erős Digigear II hajtás a Zaion V anyagból készült rotorral együtt optimális erőátvitelt biztosít terhelés alatt, és alkalmassá teszi az orsót a nehéz szerelékek hosszú távokra való behúzására. A rozsdamentes acélból készült extra erős tengely hihetetlen tartós, és hatalmas erőtartálékkal bír.

Az orsót 530m/0.35mm zsinórkapacitású mély pótdobbal szállítjuk, ezért tökéletes nagy kiterjedésű vizeken nagy távolságokra való horgászatára.



- 4 golyóscsapágy
- ZAION V® AIR ROTOR®
- DIGIGEAR® II hajtómű
- QDM fékrendszer
- SCW (Slow Cross Wrap®) zsinórfektetés
- 45mm-es dobemelés
- ABS® alumínium távdobó dob
- HIP® zsinórbeakasztó
- Twist Buster® II zsinórvezető görgő
- Gépi esztergálású alumínium hajtókar
- Fa hajtókargomb
- A felkapókart kézzel kell visszahajtani



Cikkszám	Méret	Csapágy Összesen	Kapacitás m/mm	Áttétel	Behúzás cm	Fék kg	Súly g
10158-649	45SCW QD-OT	4	350/0.35	4.9:1	104	15.0	635



23 SUPERSPOD 45 SCW QD-OT

NEW

BIG PIT ORSÓ | 45MM DOBEMELÉSSSEL

ZAION V
AIR RÓTOR

SLOW
CROSS WRAP

Extra erős Spod orsó 45mm-es dobemeléssel.

A horgászvizeken bevezetett számos új korlátozás miatt egyre népszerűbb a spodolás. A megfelelő kombóval 100 méteres távolságon túl is ki tudjuk alakítani az etetésünket. A 45mm-es dobemelésnek és a speciális dob peremnek köszönhetően az új 23' Superspod pontosan megfelel erre a célra.

A két HIP fém klipsz könnyű kezelhetőséget biztosít a pontos dobásokhoz az etetési pontra. A Digigear II hajtás rendkívül erős, és a Zaion V rotorral együtt elképesztő vonóerőt biztosít a nagyméretű etetőrakéták behúzásához.



- 6 golyócsapágy
- ZAION V® AIR RÓTOR®
- DIGIGEAR® II hajtómű
- QDM fékrendszer
- SCW (Slow Cross Wrap®) zsinórfektetés
- 45mm-es dobemelés
- Alumínium távdobó dob
- HIP® zsinórbeakasztó (dupla)
- Twist Buster® II zsinórvezető görgő
- Gépi esztergálású alumínium hajtókar
- T-alakú hajtókargomb
- A felkapókart kézzel kell visszahajtani

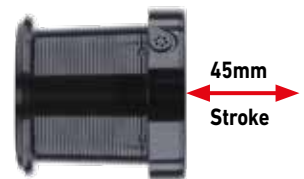

Cikkszám	Méret	Csapágy Összesen	Kapacitás m/mm	Áttétel	Behúzás cm	Fék kg	Súly g
10158-505	45 SCW QD-OT	6	300/0.35	5.5:1	118	15.0	620



23 EMBLEM 45 SCW QD

NEW

BIG PIT ORSÓ | 45MM DOBEMELÉSSSEL

QD

ZAION
AIR ROTOR

DIGIGEAR

SLOW
CROSS WRAP

Távdobó orsó 45mm dobemeléssel.

A 23' Emblem exkluzív DAIWA technológiákat egyesít rendkívüli ár-érték arány mellett. A 45mm-es dobemelés a Slow Cross Wrap (SCW) zsinórfektetéssel együtt extrém dobótávolságokat és optimális zsinórkezelést eredményez. A Slow Cross Wrap zsinórfektetésnek és a speciális peremmel ellátott távdobó dobnak köszönhetően a dobáskor fellépő súrlódás minimálisra csökken, ami hosszabb dobásokat eredményez. Az erős Digigear II hajtás a Zaion V anyagból készült rotorral együtt optimális erőátvitelt biztosít terhelés alatt, és alkalmassá teszi az orsót a nehéz szerelékek hosszú távokra való behúzására. A rozsdamentes acélból készült extra erős tengely hihetetlen tartós, és hatalmas erőtartalékkal bír. Az új QDM fék valamivel hosszabb fékúttal rendelkezik, mint a korábbi változat, és nagyon precízen állítható – tökéletes, hogy másodpercek alatt alkalmazkodjunk a változó körülményekhez horgászat és fásztás közben.

Az orsó tartozéka egy 530m/0.35mm-es zsinórkapacitású, mély pótdob. Ezért tökéletes nagy kiterjedésű vizeken való horgászatra, nagy távolságra.



- 6 golyóscsapágy
- ZAION V® AIR ROTOR®
- DIGIGEAR® II hajtómű
- QDM fékrendszer
- SCW (Slow Cross Wrap®) zsinórfektetés
- 45mm-es dobemelés
- ABS® alumínium távdobó dob
- HIP® zsinórbeasztó
- Twist Buster® II zsinórvezető görgő
- Gépi esztergálású alumínium hajtókar
- T-alakú hajtókargomb
- A felkapókart kézzel kell visszahajtani



Cikkszám	Méret	Csapágy Összesen	Kapacitás m/mm	Áttétel	Behúzás cm	Fék kg	Súly g
10158-800	45 SCW QD	6	300/0.35	4.9:1	104	15.0	620



23 EMBLEM 35 SCW QD

NEW

BIG PIT ORSÓ | 35MM DOBEMELÉSEL

QD

ZAION
AIR ROTOR

DIGIGEAR

SLOW
CROSS WRAP

A legenda – Zaion V rotorral és QDM fékcsillaggal.

Ez a kompakt Big Pit orsó a Digigear II hajtásnak köszönhetően hatalmas vonóerőt kínál pontyhorgászathoz. A Slow Cross Wrap zsinórfektetés lehetővé teszi a zsinór szinte súrlódásmentes lefutását dobás közben, ami nagy dobótávolságokat eredményez. A Zaion V anyagból készült rotor, és az extra nagy fogakkal ellátott tányérkerék együttesen segíti a nehéz szerelvények kényelmes behúzását nagy távolságokra. Az új QDM fék valamivel hosszabb fékúttal rendelkezik, mint a korábbi változat, és nagyon precízen állítható – tökéletes, hogy másodpercek alatt alkalmazkodjunk a változó körülményekhez horgászat és fásasztás közben.

Az orsó tartozéka egy 530m/0.35mm-es zsinórkapacitású, mély pótdob. Ezért tökéletes nagy kiterjedésű vizeken való horgászatra, nagy távolságra.



- 6 golyóscsapágy
- ZAION V® AIR ROTOR®
- DIGIGEAR® II hajtómű
- QDM fékrendszer
- SCW (Slow Cross Wrap®) zsinórfektetés
- 35mm-es dobemelés
- ABS® alumínium távdobó dob
- HIP® zsinórbeakasztó
- Twist Buster® II zsinórvezető görgő
- Gépi esztergálású alumínium hajtókar
- T-alakú hajtókargomb

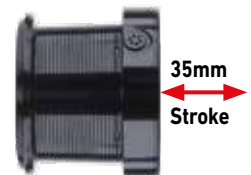

Cikkszám	Méret	Csapágy Összesen	Kapacitás m/mm	Áttétel	Behúzás cm	Fék kg	Súly g
10158-635	35 SCW QD	6	300/0.35	4.9:1	103	15.0	570



18 EMBLEM SPOD 35 SCW QD

BIG PIT ORSÓ | 35MM DOBEMELÉSSSEL

QD DIGIGEAR AIR ROTOR SILENT OSCILLATION

Speciális fejlesztésű, rakétázó (spod) orsó Slow Cross Wrap zsinórfektetéssel.

Az Emblem Spod évek óta a legmagasabb teherbírás és ellenállóképesség szinonimája az etetőrakétázás világában.

Az Emblem Spod 35 SCW QD műszaki aktualizáláson esett át, és immár szintén SCW zsinórfektetéssel működik. A Longcast dobóperemnek köszönhetően az elérhető dobástávot sikerült tovább növelni. A 90mm hosszú alumínium hajtókar optimalizálja az erőátvitelt a spod kitekerésekor, és nagy erőtartálék van az orsóban, kifejezetten azért, hogy az óriás méretű rakétákat nagy távról is könnyedén és gyorsan kicsévélhessük. A felkapókart minden esetben kézzel kell átváltani, így lehet megakadályozni, hogy akaratlanul átcsapódjon dobás közben a felkapókar. A két fém HIP zsinórakasztó klip könnyen kezelhető, pontosan megdobható segítségével az etetés és kíméli a zsinórt a tartós igénybevétel során.

Biztosak vagyunk benne, hogy az Emblem Spod 35 SCW QD orsóval a DAIWA egy egyenrangú, sőt jobb utódot alkotott, ami gond nélkül kiállja az etetőrakétázás minden próbáját.

- 6 golyóscsapágy
- AIR ROTOR®
- DIGIGEAR® II hajtómű
- Infinite Anti-Reverse® visszaforgásgátló
- QD® fékrendszer
- SCW (Slow Cross Wrap®) zsinórfektetés
- Silent Oscillation® dobemelés
- 35mm-es dobemelés
- HIP® zsinórbeakasztó (dupla)
- Twist Buster® II zsinórvezető görgő
- CNC megmunkálású alumínium hajtókar
- Soft-Touch hajtókargomb
- A felkapókart kézzel kell visszahajtani

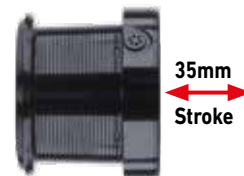

Cikkszám	Méret	Csapágy Összesen	Kapacitás m/mm	Áttétel	Behúzás cm	Fék kg	Súly g
10158-606	35-5000C	6	300/0.35	5.5:1	124	15.0	640



20 CROSSCAST 45 SCW QD

BIG PIT ORSÓ | 45MM DOBEMELÉSSSEL

QD DIGIGEAR

Nagyhalas orsó, ultra hosszú, 45mm dobemeléssel az extrém dobástávokhoz

A Crosscast 45 SCW QD, ahogy nagytestvére, az Emcast 45 SCW QD, 45mm-es dobemeléssel és Slow Cross Wrap zsinórfektetéssel készül. A Crosscast selymesen lágy, nyugodt futásával és elképesztő vonóerejével vesz le a lábunkról, valamint az SCW zsinórfektetéssel, mely kisebb surlódási ellenállása miatt nagyobb dobástávokat tesz lehetővé. A QD fékrendszernek köszönhetően azonnal reagálhatunk a megváltozott körülményekre fárasztáskor, de akár változó áramlási viszonyok között is. A Longcast dobperem csökkenti a surlódást dobáskor, amivel jótékonyan hozzájárul a hosszabb dobásokhoz. Ideális, amikor igen távoli etetéseket kell megdobni.

A nagy, 530m/0.35mm (# 5000LD) zsinóros dobkapacitás gondtalan horgászatot enged nagy távra, hatalmas kiterjedésű vizeken is.

A kerek HIP zsinórklip kíméli a zsinórt, és optimális, amikor minden alkalommal pontosan kell megdobni az etetést.

Az orsó felülete úgynevezett „No Paint”, azaz lakkozatlan kivitel – így nem pattogzik le róla semmilyen festék.

Extraerős tengelye rozsdamentes acélból készül, kemény fárasztások terhelésének is ellenáll, tartósan és biztonságosan fáraszthatók így a kapitális halak is.

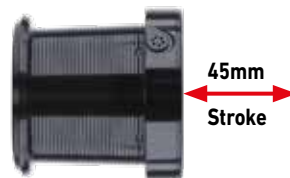

QDM fékcsillaggal (cikkszám: 10158-000) kompatibilis. A QDM fékcsillag külön rendelhető.

- 3 golyóscsapágy
- DIGIGEAR® II hajtómű
- Infinite Anti-Reverse® visszaforgásgátló
- QD® fékrendszer
- SCW (Slow Cross Wrap®) zsinórfektetés
- 45mm-es dobemelés
- Alumínium szuper-távdobó dob
- HIP® zsinórbeakasztó
- Twist Buster® II zsinórvezető görgő
- CNC megmunkálású alumínium hajtókár
- Soft-Touch hajtókargomb
- A felkapókart kézzel kell visszahajtani

Cikkszám	Méret	Csapágy Összesen	Kapacitás m/mm	Áttétel	Behúzás cm	Fék kg	Súly g
10250-500	45-5000C	3	300/0.35	4.9:1	104	15.0	610
10250-600	45-5000LD	3	530/0.35	4.9:1	104	15.0	610



21 CROSSCAST 45 SCW QD OT

BIG PIT ORSÓ | 45MM DOBEMELÉSEL

QD DIGIGEAR AIR ROTOR **SLOW CROSS WRAP**

Big Pit pontyos orsó retro dizájnnal.

A Crosscast 45 SCW QD OT a legújabb technológiával és maximális dobótávjával ejt rabul. A Tough Digigear teljesen sima futást és nagy vonóerőt garantál. Az extra erős tengely elegendő erőtartalmat kínál ahhoz, hogy még a nagy pontyokat és harcsákat is irányítani tudjuk fásztás közben. A QD fékrendszer használatával gyorsan alkalmazkodhatunk bármilyen helyzethez. A távdobó dob pereme az SCW keresztirányú zsinórfektetéssel kombinálva csökkenti a zsinór súrlódását dobás közben, és gondoskodik a minél nagyobb dobástávolságokról. A One-Touch lehajtható hajtókar gyorsan és egyszerűen működtethető, így biztosítja a felszerelt bot kényelmes szállítását bottáskában.

- 3 golyóscsapágy
- AIR ROTOR®
- DIGIGEAR® II hajtómű
- QDM fékrendszer
- SCW (Slow Cross Wrap®) zsinórfektetés
- 45mm-es dobemelés
- Alumínium távdobó dob
- HIP® zsinórbeakasztó
- Twist Buster® II zsinórvezető görgő
- One-Touch lehajtható hajtókar
- Fa hajtókargomb
- A felkapókart kézzel kell visszahajtani



Cikkszám	Méret	Csapágy Összesen	Kapacitás m/mm	Áttétel	Behúzás cm	Fék kg	Súly g
10250-505	5000C	3	300/0.35	4.9:1	104	15.0	640
10250-605	5000LD	3	530/0.35	4.9:1	104	15.0	640



20 CROSSCAST SPOD 45 SCW QD

BIG PIT ORSÓ | 45MM DOBEMELÉSSSEL

QD DIGIGEAR

A 45mm dobemelésű Crosscast Spod a DAIWA új, elképesztően teherbíró nagyhalas orsója nehéz etetőrakétákhoz, spombokhoz, nagy PVA tasakokhoz stb.

Hála a 45mm dobemelésnek és a Longcast dobnak, nagy dobsúlytal is rendkívüli dobástávok érhetők el vele. A fémből készült HIP zsinórakasztó kíméli a zsinórt és ideális, ha az etetést pontosan és gyakran kell nehéz rakétákkal megdobni.

- 3 golyócsapágy
- DIGIGEAR® II hajtómű
- Infinite Anti-Reverse® visszaforgásgátló
- QD® fékrendszer
- SCW (Slow Cross Wrap®) zsinórfektetés
- 45mm-es dobemelés
- Alumínium távdobó dob
- HIP® zsinórbeakasztó
- Twist Buster® II zsinórvezető görgő
- Tartós felkapókar
- Alumínium hajtókar
- A felkapókart kézzel kell visszahajtani



QDM fékcsillaggal (cikkszám: 10158-000) kompatibilis. A QDM fékcsillag külön rendelhető.

Cikkszám	Méret	Csapágy Összesen	Kapacitás ml/mm	Áttétel	Behúzás cm	Fék kg	Súly g
10128-610	45-5000C	3	300/0.35	5.5:1	118	15.0	610



20 CROSSCAST SURF 45 SCW QD

BIG PIT ORSÓ | 45MM DOBEMELÉSEL

QD DIGIGEAR

Nagyhalas orsó utraahosszú, 45mm dobemeléssel, kifejezetten parti dobóhorgászatra

A Crosscast Surf 45 SCW QD műszaki tartalma ezüst lakkozásától eltekintve ugyanaz, mint a Crosscast 45 SCW QD.

A 45mm-es hosszú dobemelés extrém dobástávokat tesz lehetővé és vonóereje hatalmas - mindkettő elengedhetetlen, ha jókora távolságra kell horgásznunk. Az LC dobperem surlódása jelentősen kisebb dobáskor, ezzel maximalizálható a dobások hossza. A nagy vonóerőnek köszönhetően akár 200 grammos súlyokat is kitekerhetünk könnyen és egyszerűen, nagy távolságból is.

- 3 golyócsapágy
- DIGIGEAR® II hajtómű
- Infinite Anti-Reverse® visszaforgásgátló
- QD® fékrendszer
- SCW (Slow Cross Wrap®) zsinórfektetés
- 45mm-es dobemelés
- Alumínium távdobó dob
- HIP® zsinórbeasztó
- Twist Buster® II zsinórvezető görgő
- CNC megmunkálású alumínium hajtókar
- Soft-Touch hajtókargomb
- A felkapókart kézzel kell visszahajtani

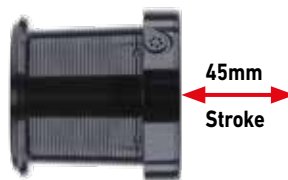

QDM fékcsillaggal (cikkszám: 10158-000) kompatibilis. A QDM fékcsillag külön rendelhető.

Cikkszám	Méret	Csapágy Összesen	Kapacitás m/mm	Áttétel	Behúzás cm	Fék kg	Súly g
10251-500	45-5000C	3	300/0.35	4.9:1	104	15.0	610



20 CROSSCAST 35 SCW LD QD

BIG PIT ORSÓ | 35MM DOBEMELÉSSSEL

QD DIGIGEAR

35mm dobemeléssel

Az új, 35mm dobemelésű Crosscast SCW LD QD immár Slow Cross Wrap zsinórvezetéssel készül. 4.9:1 áttételének köszönhetően igazi erőgéppé, elképesztő vonóerő kifejtésére képes. Robosztus rozsdamentes acél tengelye ellenáll a komoly terhelésnek. A Digigear II hajtás tartósan sima futású és biztosítja az optimális erőátvitelt. A HIP zsinórakasztó kíméli a zsinórt és optimális megoldás, ha mindig nagyon pontosan kell megdobni az etetést. A Crosscast 35 SCW 5000 LD QD ár-teljesítmény arány tekintetében is kitűnő választás!



- 3 golyóscsapágy
- AIR ROTOR®
- DIGIGEAR® II hajtómű
- Infinite Anti-Reverse® visszaforgásgátló
- QD® fékrendszer
- SCW (Slow Cross Wrap®) zsinórfektetés
- 35mm-es dobemelés
- Alumínium távdobó dob
- HIP® zsinórbeakasztó
- Twist Buster® II zsinórvezető görgő
- Tartós felkapókar
- Alumínium hajtókar
- Soft-Touch hajtókargomb
- A felkapókart kézzel kell visszahajtani

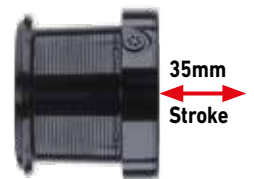

Cikkszám	Méret	Csapágy Összesen	Kapacitás m/mm	Áttétel	Behúzás cm	Fék kg	Súly g
10128-609	35-5000LD	3	530/0.35	4.9:1	103	15.0	625



QDM FÉKCSILLAG

Az új QDM fékállító gombbal meghosszabbítja a QD nagyhalas orsóinak fékútját. A rövid QD fékút, azaz olyan 1/4 fordulat helyett a QDM gombbal 3/4 fordulat kell majd a féknyitott állásától a zárt állásig. Az Emblem 45 SCW QD orsókkal és a Crosscast 45 SCW QD orsókkal kompatibilis.

Cikkszám
10158-000



BLACK WIDOW 35 A

BIG PIT ORSÓ | 35MM DOBEMELÉSEL

A nyeletőfékes Black Widow orsók nagy sikere után a DAIWA egy hosszú, kónuszos dobú, 35mm-es dobemelésű Big Pit orsót kínál Black Widow A néven.

A különleges gyártási folyamatnak és anyagválasztásnak köszönhetően a DAIWA egy kiváló ár-teljesítmény arányú orsót dob piacra, melynek vonóereje magas és jól állja az igénybevételt is.

Modelltől függően a zsinórkapacitás 530 méter 0.35mm-es monofil zsinórig terjedhet.

- 1 golyóscsapágy
- Infinite Anti-Reverse® visszaforgásgátló
- 35mm-es dobemelés
- Alumínium távdobó dob
- Tartós felkapókar
- Soft-Touch hajtókargomb
- A felkapókart kézzel kell visszahajtani

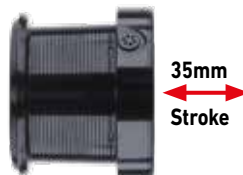

Cikkszám	Méret	Csapágy Összesen	Kapacitás m/mm	Áttétel	Behúzás cm	Fék kg	Súly g
10155-550	35-5500	1	460/0.35	4.1:1	85	10.0	675
10155-600	35-5000LD	1	530/0.35	4.1:1	85	10.0	675



BLACK WIDOW 25 A

BIG PIT ORSÓ | 25MM DOBEMELÉSSSEL

A DAIWA mérnökei egy olyan terhelhető, nagy vonóerejű orsót konstruáltak a Black Widow 25 A-val, melynek ár-teljesítmény aránya is kitűnő.

A 25mm dobemelésű Black Widow 25 A erényeit igazán közepes és rövid távra pontyozva csillogtatja meg. A 0.35mm-es zsinórból ráférő 270 méteres zsinórkapacitás komoly tartalékot jelent.

- 1 golyóscsapágy
- Infinite Anti-Reverse® visszaforgásgátló
- 25mm dobemelés
- Kúpos alumínium távdobó dob
- Twist Buster® II zsinórvezető görgő
- Tartós felkapókar
- Alumínium hajtókar
- A felkapókart kézzel kell visszahajtani



25mm
Stroke

Cikkszám	Méret	Csapágy Összesen	Kapacitás ml/mm	Áttétel	Behúzás cm	Fék kg	Súly g
10133-225	25	1	370/0.30	4.6:1	92	8.0	517



TENGERI ORSÓK



20 SALTIGA

SÓSVÍZI PERGETŐ ORSÓ



MAG SEALED



Többet nem lehet!

A 20' Saltiga belépő a nehéz tengeri horgászat új dimenziójába. A horgászalmok valóra válnak. A 2020-as szezonra teljesen új Saltiga széria került piacra, mely a high-tech mono-coque orsóház és egy vadonatúj design bevonásával rendkívül meggyőző.

Az összes jövőbe mutató DAIWA technológiai innováció alapján garantáljuk, hogy a 20' Saltiga a történelem legerősebb Saltigája.

- Mono-coque® alumínium ház
- MagSealed® orsóház konstrukció
- 12 golyóscsapágy (ebből 6 CRBB® és 2 MagSealed® golyóscsapágy)
- HARDBODYZ® AIR ROTOR®
- CNC megmunkálású duralumínium fogaskerék
- Infinite Anti-Reverse® visszaforgásgátló
- ATD™ fékrendszer
- 14 karbon féklamella
- Cross Wrap® keresztirányú zsinórfektetés
- ABS® alumínium távdobó dob
- Egy darabból készült AIR BAIL® felkapókar
- MagSealed® zsinórvezető görgő
- CNC megmunkálású alumínium hajtókar
- A felkapókart kézzel kell visszahajtani

További kiegészítők:

- Alumínium fékállító gombbal



Cikkszám	Méret	Csapágy MSBB	Csapágy CRBB	Csapágy Összesen	Kapacitás m/mm	Áttétel	Behúzás cm	Fék kg	Súly g
10310-080	8000-H	2	6	12	300/0.33	5.8:1	111	25.0	655
10310-100	10000-H	2	6	12	300/0.37	5.8:1	118	25.0	655
10310-101	10000-P	2	6	12	300/0.37	4.8:1	98	25.0	645
10310-140	14000-XH	2	6	12	300/0.40	6.2:1	134	25.0	665
10310-141	14000-P	2	6	12	300/0.40	4.8:1	104	25.0	655
10310-180	18000-H	2	6	12	300/0.47	5.8:1	127	30.0	885
10310-200	20000-H	2	6	12	300/0.52	5.8:1	143	30.0	890



SALTIGA

M A D E I N F I E L D



23 SALTIGA

NEW

SÓSVÍZI PERGETŐ ORSÓ

AIRDRIVE
DESIGN

MQ

MAGSEALED

ATD
AUTOMATIC DRAG SYSTEM



A kis Saltiga orsók elképesztő erőt és japán csúcstechnológiát nyújtanak a legmagasabb szinten.

Az alumínium MQ orsóházzal együtt az új Airdrive koncepció gondoskodik a kiemelkedő tartósságról és érzékenységről – tökéletes, ha erős ellenfeleket, például halibutot, tonhalat, amberjacket vagy GT-t célzunk meg könnyű felszereléssel.

Az Airdrive Rotor az orsó elülső részén csökkentett súlyt eredményez, optimalizálva felszerelésünk egyensúlyát – ennek eredménye a hosszabb dobások és a jobb csalikontroll. A rotor súlyának csökkentése tovább csökkentette az orsó sima futását. Az üreges Airdrive felkapókar gondoskodik a problémamentes zsinórkezelésről, és csökkenti a gubanc veszélyét dobáskor.

A CNC megmunkálású tányérkerék G1 duralumíniumból készült, és speciális bevonatot kapott a szokásosnál is selymesebb futás érdekében. Az Airdrive tengellyel a fogaskerekek kisebb felületen érintkeznek, minimalizálva a súrlódási ellenállást a tengelyen, ami ennek az orsónak a sima, szinte teljesen hangtalan működését eredményezi. Az orsóház Monocoque kialakítása lehetővé teszi nagyobb fogaskerék használatát, ami jobb erőátvitelt és hosszabb élettartamot biztosít nagy terhelés mellett. A torzulásmentes orsótést gondoskodik a fogaskerekek stabil helyzetéről és az állandó zökkenőmentes futásról.

A tengely mindkét oldalán elhelyezett Magsealed golyóscsapágyak megakadályozzák a sós víz és a szennyeződések bejutását az orsó belsejébe, ami extra védelmet biztosít.



- AIRDRIVE design
- Monocoque® alumínium ház
- MagSealed® orsóház konstrukció
- 12 golyóscsapágy (ebből 7 CRBB® és 2 MagSealed® golyóscsapágy)
- AIRDRIVE ROTOR®
- CNC megmunkálású G1 duralumínium TOUGH DIGIGEAR® hajtás
- Infinite Anti-Reverse® visszaforgásgátló
- ATD™ fékrendszer
- 14 karbon féklamella
- Cross Wrap® keresztirányú zsinórfektetés
- ABS® alumínium távdobó dob
- AIRDRIVE felkapókar
- MagSealed® zsinórvezető görgő
- CNC megmunkálású alumínium hajtókar
- Kerek alumínium hajtókargomb
- A felkapókart kézzel kell visszahajtani



Cikkszám	Méret	Csapágy MSBB	Csapágy CRBB	Csapágy Összesen	Kapacitás m/mm	Áttétel	Behúzás cm	Fék kg	Súly g
10310-040	4000-H	2	7	12	150/0.37	5.7:1	90	12.0	345
10310-050	5000-H	2	7	12	150/0.40	5.7:1	96	15.0	345
10310-060	6000-H	2	7	12	150/0.43	5.7:1	101	15.0	400
10310-061	6000-XH	2	7	12	150/0.43	6.2:1	110	15.0	400



CERTATE

S A L T W A T E R

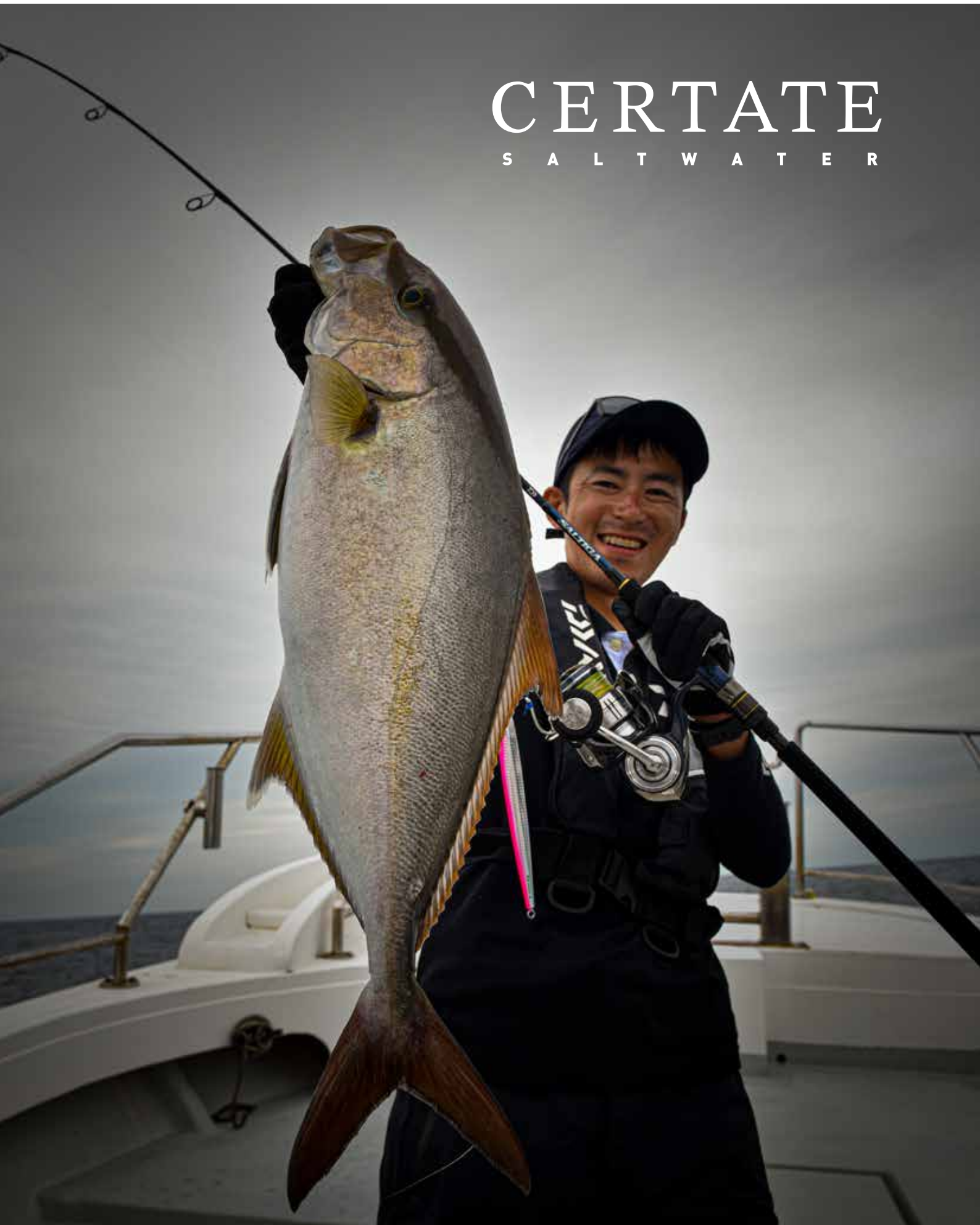

21 CERTATE SW

SÓSVÍZI PERGETŐ ORSÓ



Nagyhalas orsó extrém körülményekre.

A Certate SW-vel a DAIWA egy rendkívül tartós és strapabíró orsót kínál, legyen szó trópusi horgászkalandokról, vagy akár norvég halibut horgászatról. Az MQ kialakítás lehetővé teszi, hogy a tányérkerék akár 40%-kal nagyobb legyen az azonos méretű, hagyományos orsókéhoz képest, ami jelentősen növeli az orsó erőátvitelét és élettartamát. A tányérkerék fogainak megnövelésével a fogaskerék élettartama is tovább javul, és az MQ kialakítás gondoskodik a fogaskerék optimális és torzulásmentes elhelyezéséről a házban. A speciális bevonatolási eljárás megakadályozza a korróziót a festékréteg alatt. Az ATD fékrendszer prémium szénszálas féklamellákkal rendelkezik, és optimális fék teljesítményt biztosít terhelés alatt. Mindezt nagy indulási ellenállás nélkül, ami ráadásul megnöveli az élettartamát, akkor is, ha gyakran alkalmazzák extra kemény fázisú helyzetekben – tökéletes közepes méretű tonhalakhoz és GT-khez! Extra hangos fékhanggal!

- Monocoque® alumínium ház
- MagSealed® orsóház konstrukció
- ZAION® AIR ROTOR®
- CNC megmunkálású G1 duralumínium TOUGH DIGIGEAR® hajtás
- Permanent Infinite Anti-Reverse® visszaforgásgátló
- ATD™ fékrendszer
- Karbon féktárcsák
- Cross Wrap® keresztirányú zsinórfektetés
- Hidegen kovácsolt ABS® alumínium távdobó dob
- AIR BAIL® felkapókar
- Gépi esztergálású becsavarható alumínium hajtókár
- 8000-as mérettől - kézzel átváltható felkapókar
- Made in Japan

Műszaki kivitel:

Golyóscsapágyak

Certate SW 5000 és 6000 méretű orsók 10 golyóscsapágyval vannak felszerelve, ebből 9 CRBB golyóscsapágy. A 8000 és 18000 közötti méretek 8 golyóscsapágyat tartalmaznak, ebből 1 CRBB és 1 MagSealed.

Féklamellák

Az 5000 / 6000-es méretek 5 karbon lamellával, a 8000-14000-es méretek 7 karbon lamellával, a 18000-es méret pedig 9 karbon féklamellával van szerelve.

8000-P és 10000-P modellek kerek EVA hajtókargombbal



Cikkszám	Méret	Csapágy MSBB	Csapágy CRBB	Csapágy Összesen	Kapacitás m/mm	Áttétel	Behúzás cm	Fék kg	Súly g
10315-050	5000-H	-	9	10	150/0.40	5.7:1	96	15.0	385
10315-051	5000-XH	-	9	10	150/0.40	6.2:1	104	15.0	385
10315-060	6000-H	-	9	10	150/0.43	5.7:1	101	15.0	375
10315-061	6000-XH	-	9	10	150/0.43	6.2:1	110	15.0	375

Cikkszám	Méret	Csapágy MSBB	Csapágy CRBB	Csapágy Összesen	Kapacitás m/mm	Áttétel	Behúzás cm	Fék kg	Súly g
10315-080	8000-H	1	1	8	300/0.33	5.8:1	111	25.0	615
10315-081	8000-P	1	1	8	300/0.33	4.8:1	92	25.0	625
10315-100	10000-H	1	1	8	300/0.37	5.8:1	118	25.0	620
10315-101	10000-P	1	1	8	300/0.37	4.8:1	98	25.0	630
10315-140	14000-XH	1	1	8	300/0.40	6.2:1	134	25.0	635
10315-180	18000-H	1	1	8	300/0.47	5.8:1	131	30.0	850



23 CALDIA SW

NEW

SÓSVÍZI PERGETŐ ORSÓ

MQ

AIR ROTOR

MAGSEALED

ATD
AUTOMATIC DRAG SYSTEM

Új tengeri orsó MQ orsó házzal és extra erős hajtással!

A Caldia SW-vel a DAIWA egy extra erős és strapabíró tengeri orsót kínál tőkehal, halibut, fekete tőkehal, amberjack, mahi mahi, és egyéb nagytestű tengeri halak horgászatára. Az alumínium MQ orsóház lehetővé teszi egy lényegesen nagyobb tányérkerék alkalmazását, ami rendkívüli vonóerőt és hosszú élettartamot biztosít az orsónak. A Tough Digigear hajtásnál a fogaskerekek különösen nagy fogainak köszönhetően javul az erőátvitel, miközben a futás egyenletessége és a szerkezet élettartama jelentősen megnő. A Magsealed kialakítás megakadályozza a sós víz és a szennyeződések bejutását a főtengelyen keresztül az orsó belsejébe, és csökkenti a korrózió veszélyét. A karbonszálás féklamellákkal az ATD fékrendszer gondoskodik a terhelés alatti egyenletes zsinóradaoglásról. Extra erős alumínium hajtókarral és extra nagy T-alakú knobbal szerelve.

- Monocoque® alumínium ház
- MagSealed® orsóház konstrukció
- 6 golyóscsapágy
- AIR ROTOR®
- TOUGH DIGIGEAR® hajtómű
- MagSealed® oldaltengelyes konstrukció
- ATD™ fékrendszer
- Cross Wrap® keresztirányú zsinórfektetés
- CNC megmunkálású alumínium dob
- AIR BAIL® felkapókar
- Gépi esztergálású becsavarható alumínium hajtókar
- T-alakú hajtókargomb



Cikkszám	Méret	Csapágy Összesen	Kapacitás m/mm	Áttétel	Behúzás cm	Fék kg	Súly g
10320-405	4000D-CXH	6	150/0.37	6.2:1	99	12.0	290
10320-605	6000D-H	6	150/0.43	5.7:1	101	12.0	425
10320-805	8000-H	6	200/0.40	5.7:1	110	15.0	630
10320-105	10000-H	6	200/0.47	5.7:1	121	15.0	645





20 BG MQ

SÓSVÍZI PERGETŐ ORSÓ

MQ

ATD
AUTOMATIC DRAG SYSTEM

TOUGH DIGIGEAR

HardBodyz
Light & Rigid Metal Construction

Ultraerős pergető- és tengeri peremfutó orsó Monocoque házzal

A BG Monocoque orsóval a DAIWA a hihetetlenül robusztus és teherbíró BG orsók új generációját vezeti be. Az MQ-konstrukciónak köszönhetően a hajtókerek méretét - modellmérettől függően - 20-40%-kal meg lehetett növelni a szokásos peremfutó orsók hajtókerekméretéhez képest. Ezzel az erőátvitel és az orsók élettartama jelentősen megnőtt. A hajtókerek nagyobb fogmérete tovább javítja a terhelhetőséget és fokozza az élettartamot. A strapabíró alumínium orsóház biztosítja a hajtómű stabilitását, és ezzel az optimális védelemmel hozzájárul annak tartós, sima futásához is. A BG MQ orsók mérettől függően alkalmasak az édesvízi, középnehéz pergetőhorgászattól - itt különösen a nehéz, nagy ellenállású csalik tartósan nagy terehelésére - egészen az extrém tengeri pergetésig tonhalra és GT-re. A 6000-estől 20000-ig terjedő méretek ideális erőgépek középnehéz és nehéz pecára, Norvégiában nagytestű tőkehalakra és halibutra.



- Monocoque® alumínium ház
- 6 golyóscsapágy
- TOUGH DIGIGEAR® hajtómű
- Infinite Anti-Reverse® visszaforgásgátló
- ATD™ fékrendszer
- Karbon féktárcsák
- Cross Wrap® keresztirányú zsinórfektetés
- ABS® alumínium távdobó dob
- Twist Buster® II zsinórvezető görgő
- CNC megmunkálású alumínium hajtókar
- Hi-Grip hajtókargomb
- 6000-as mérettől - kézzel átváltható felkapókar

Cikkszám	Méret	Csapágy Összesen	Kapacitás m/mm	Áttétel	Behúzás cm	Fék kg	Súly g
10465-250	2500D-H	6	150/0.28	5.7:1	80	10.0	235
10465-300	3000D-XH	6	150/0.33	6.2:1	83	10.0	265
10465-400	4000D-XH	6	150/0.37	6.2:1	99	12.0	285
10465-600	6000D-H	6	150/0.43	5.7:1	101	12.0	430
10465-080	8000-H	6	300/0.33	5.7:1	110	15.0	635
10465-100	10000-H	6	300/0.37	5.7:1	117	15.0	640
10465-020	20000	6	300/0.52	5.3:1	134	20.0	860



BG

SÓVÍZI PERGETŐ ORSÓ

AIR ROTOR

HardBodyZ™
Light & Rigid Metal Construction

DIGIGEAR

ATD
AUTOMATIC DRAG SYSTEM

A DAIWA BG orsói egyesítik magukban a maximális terhelhetőséget és vonóerőt a roppant sima futással és remek designnal.

Az alumínium HardBodyZ orsóház gondoskodik a DigiGear II hajtómű megbízható védelméről, és biztosítja az optimális erőátvitelt fárasztáskor. Az ABS alumínium dob gumigyűrűvel a közepén kifejezetten fonott zsinóros horgászatra készült. A közepén elhelyezett gumigyűrű megakadályozza, hogy terhelés alatt a dob sima felületén megcsúszva elforogjon a teljes, fonott zsinór alkotta zsinórtömeg.

A BG orsókat egy speciális "no paint" felületkezeléssel látják el, aminek köszönhetően durva tengeri használat mellett sem pattogzik le róla a festék.

A hajtókar az orsóházba csavarodik be, stabilan áll benne, terhelhető és nincs holtjátéka, ez fontos elvárás a tengeri horgászatban is, ahol hatalmas erőhatások léphetnek fel. 4500-as mérettől ezek az orsók alkalmasak erős pilkeres és kompromisszummentes harcászó orsónak.



- **HARDBODYZ™** orsóház
- **6** golyócsapágy
- **AIR ROTOR™**
- **DIGIGEAR™ II** hajtómű
- **Infinite Anti-Reverse®** visszaforgásgátló
- **ATD™** fékrendszer
- **ABS™ II** alumínium dob
- **Twist Buster™ II** zsinórvezető görgő
- Alumínium hajtókar
- 4500-as mérettől - kézzel átváltható felkapókar

Cikkszám	Méret	Csapágy Összesen	Kapacitás m/mm	Áttétel	Behúzás cm	Fék kg	Súly g
10460-250	2500	6	190/0.25	5.6:1	84	4.0	265
10460-300	3000	6	220/0.28	5.6:1	95	6.0	305
10460-350	3500	6	220/0.30	5.7:1	97	6.0	400
10460-400	4000	6	270/0.30	5.7:1	101	6.0	405
10460-450	4500	6	320/0.35	5.7:1	109	10.0	625
10460-500	5000	6	430/0.35	5.7:1	120	10.0	640
10460-650	6500	6	340/0.45	5.3:1	123	15.0	835
10460-800	8000	6	500/0.45	5.3:1	135	15.0	850



BAITCASTER MULTIORÓSÓK

TWS[®]
T-Wing System



A DAIWA T-Wing rendszere egy örök idők óta fennálló problémát oldott meg a baitcaster orsók zsinórvezetésének terén.

A T-alakú zsinórvezetővel dobáskor a zsinór szabadon siklik ki a felső, nagy méretű nyíláson anélkül, hogy bármilyen szögben megtörne és a zsinórvezető oldalán surlódná, mint a megszokott megoldású orsónál.

Bevontatáskor a zsinór a keskenyebb, alsó csatornában fut, pontosan és egyenesen csévéli az orsó a dobra.

Hagyományos zsinórvezetésű baitcaster orsónál dobáskor minél közelebb van a zsinórvezető a dob valamelyik széléhez, annál nagyobb szögben törik meg a zsinór mozgása. Ennek hatására megnő a súrlódási ellenállás - ez különösen nagy mértékű, ha a zsinórvezető éppen teljesen a dob szélén van. A T-WING rendszer széles zsinórvezetője kisebb szögű törést produkál és jóval csekélyebb súrlódási kelt, ezáltal nő az elérhető dobástáv.

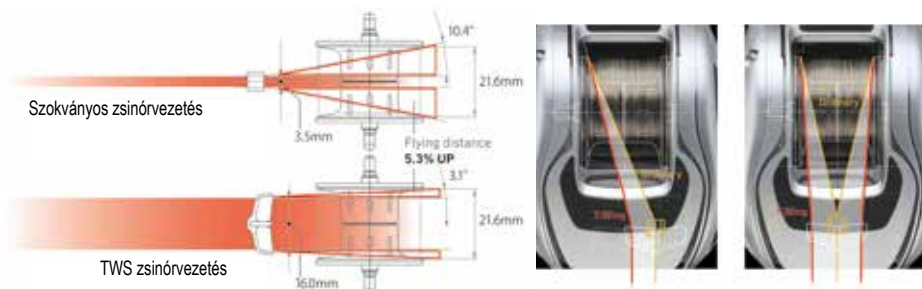



SV BOOST

Az új SV BOOST fékrendszer optimalizálja a dobótávot, miközben csökkenti a dob túlpörgésének veszélyét. Az orsó beállítását előre konfiguráltuk, ami kiküszöböli a mechanikus fék beállításának szükségét. Ez a következő műszaki részleteket foglalja magában:

A hihetetlenül könnyű **G1 Duralumin dob azonnal**, ellenállás nélkül indul. A kisebb csalik rendkívül kényelmesen dobhatók.

A mechanikus fék **ZERO ADJUSTER**-e úgy van előre beállítva, hogy optimális dobási távolságot eredményezzen. (ezt a beállítást nem ajánlott megváltoztatni)

A **ZERO SHAFT** rendkívül rövid orsótengelyt tartalmaz, ami alacsony súrlódást és az orsó azonnali elindulását eredményezi dobáskor. Tökéletes a kisebb csalikhoz.

A TWS™ rendszer csökkenti a zsinór súrlódását a dobás során.

A finomhangoláshoz a mágnesfék a használt csali súlyának megfelelően állítható be. Ez optimális dobási teljesítményt eredményez. Az SV koncepcióhoz képest a mágnesfék a dobás utolsó fázisában lép működésbe.



HYPERDRIVE DESIGN

HYPER DRIVE DESIGN

A HYPER DRIVE DESIGN koncepció különböző gyártási technikák kombinációjából áll, amelyek jelentősen javítják a baitcasting orsók működését és élettartamát.

HYPER ARMED HOUSING – egy torzulásálló fémkor (magnézium, alumínium), amely a hajtóműnek biztonságot nyújt az orsóházban.

HYPER DOUBLE SUPPORT – a fogaskerék mindkét oldalán egy-egy golyócsapágyon keresztül van rögzítve, ami jobb és egyenletesebb erőátvitelt eredményez a hajtókartól. A fogaskerék felülete speciálisan kezelt, hogy megakadályozza az elektrosztatikus korróziót.

HYPER TOUGH CLUTCH – a kioldó mechanizmus műszaki megoldását optimalizáltuk annak érdekében, hogy a nagy erejű dobások során is biztonságosan nyitva maradjon.

HYPER DRIVE DIGIGEAR – a fogaskereket a hajtókerék nagyobb fogaival tovább erősítettük, de ennek ellenére egy speciális gyártási eljárásnak köszönhetően nagyon sima futást kapunk.

U.T. Drag



Az Ultimate Tournament Drag fék garantálja a fékrendszer mindenkor teljes kontrollját, finom állíthatóságát, a fékerőt, valamint a szuperfinom és egyenletes zsinórendedést.

DIGIGEAR®



Gépi esztergálású, számítógéppel tervezett, rendkívül precíz és erős hajtómű a legnagyobb terhelésre.

A kerek fogainak felszíne tízszer precízebben megmunkált, mint a szokványos hajtómű-fogaskereké.

MAGFORCE® V/Z



Messzemenőig precíz dobófék rendszer, mely megakadályozza a dob túlpörgését. Kontrollálja a dob forgási sebességét a dobófázis első felében, amikor rendszerint a leggyakrabban túlpörög a dob. Azután automatikusan csökkenti az ellenállást, ami nagyobb dobótávot tesz lehetővé, hiszen akkor már kisebb ellenállás hat a dombra.

AIRMETAL



A ház és az oldalburkolat, melyek a hajtóművet tartják, Air Metal magnéziumból készülnek a lehető legnagyobb fokú stabilitás, terhelhetőség és alacsony tömeg érdekében.

MAGFORCE 3D®

A Magforce 3D rendszere Önre bízta, milyen közel érjenek a mágnesek a dobhoz, mennyire legyen határozott a fékező hatás. A kapcsoló segítségével egészen egyszerű a finomhangolás, 3 lehetőséggel:

- MAX BRAKE (MAX FÉKERŐ)
- ALLROUND (ÁLTALÁNOS)
- LONGCAST (TÁVDOBÁS)

- MAX BRAKE
- ALL ROUND
- LONG CAST

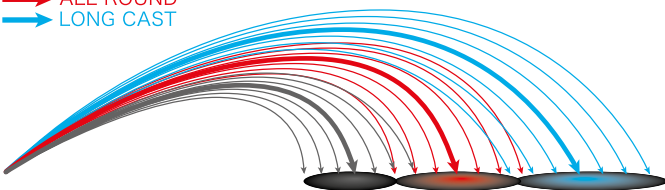

MAX BRAKE

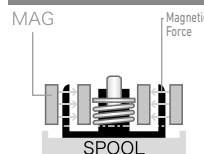

Maximális fékerő beállítása - sokat segít ellenszélben és nagyméretű csalik dobásakor. Meggátolja a dob túlpörgését.



ALL ROUND

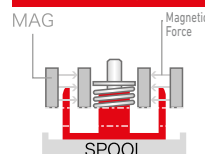

A mágnesek mérsékelt fékhatása. A dob így gyorsabban és tovább pörög - ideális beállítás a normál szituációkra és közepes méretű műcsalikhoz.



LONG CAST

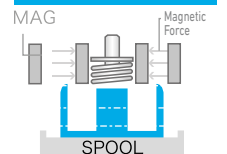

A legkisebb fékhatás. A dob a három alapbeállítás közül ennél ér el legnagyobb sebességet. Ideális ha kisméretű csalikkal nagy távolságra kívánunk dobni.



18 RYOGA HL

NAGY TEHERBÍRÁSÚ BAITCASTING ORSÓ



MAGSEALED

DIGIGEAR



A 18' Ryoga HL a japán orsóépítő művészet legmagasabb szintjét képviseli, kompaktabb és erősebb, hosszabb élettartamú, mint az elődmodell. Egy MagSealed és 11 CRBB golyócsapággal a Ryoga HL egyaránt alkalmas édes- és sósvízi horgászatra is.

Az új „Detective Rotation” konstrukció a hajtókerék fogainak méretcsökkentése által másfélszeres felületen érintkezik a fogadó pinion kerékkel. Ennek köszönhető a Ryoga HL jellegzetesen könnyed és sima futása - nagy terhelés alatt is – és ez teszi tökéletes nagycsalis orsóvá.

A racsnis ATD fékrendszer rögtön, extra indulási ellenállás nélkül lép működésbe és a SiC betétes zsinórvezetővel együtt fonott zsinórral horgászva rendkívül sokat segít, fárasztás közben kevesebb a halvesztés. A Double Stopper az Infinite rendszer és egy ráadás mechanikus stopper kombinációja arra az esetre, ha nagy a hőingás vagy nagy hidegben kell horgászni.



- DR (Detective Rotation Design)
- Monoblock ház alumíniumból
- 12 golyócsapágó (ebből 11 CRBB® és 1 MagSealed® golyócsapágó)
- HYPER DIGIGEAR® hajtás
- Double Stopper visszaforgásgátló
- ATD™ fékrendszer
- Finoman állítható racsnis csillagfék
- Magforce®-Z mágnesfék
- SiC betétes zsinórvezető
- CNC megmunkálású alumínium hajtókar
- Soft-Touch hajtókargomb
- Balkezes modell
- Made in Japan



Balkezes modell

Cikkszám	Méret	Csapágó MSBB	Csapágó CRBB	Csapágó Összesen	Kapacitás m/mm	Áttétel	Behúzás cm	Fék kg	Súly g
10804-050	1520HL	1	11	12	100/0.37	6.3:1	71	6.0	270



21 STEEZ LIMITED SV TW HL

BAITCASTING ORSÓ

TWS
T-Wing System

SV
BOOST

HYPERDRIVE
DESIGN

MAG SEALED

Új High-End Baitcasting orsó a DAIWA Japan kínálatából. Az új Hyper Drive Design koncepció és az új SV Boost fékrendszer kombinálásával a DAIWA most egy hihetetlenül könnyű, de rendkívül tartós baitcasting orsót kínál, amely konfigurációjában előre be van állítva az optimális használat érdekében, hogy ne az orsó beállításával kelljen töltenie az értékes időt.

A Hyper Drive Design koncepció egy torzulásálló magnézium ház – Hyper Armed Housing –, amely stabilan rögzíti a hajtóműegységet az orsó vázában – és egy CNC-vágott Hyper Drive Digigear hajtómű kombinációját tartalmazza. A hajtás a tányérkerék nagyobb fogaival tovább erősödik, de ennek ellenére egy speciális gyártási eljárásnak köszönhetően nagyon sima futást biztosít. A Hyper Tough Clutch kioldó mechanizmust úgy optimalizáltuk, hogy erőteljes dobásoknál is biztonságosan nyitva maradjon. A Hyper Double Supportnak köszönhetően a fogaskerék mindkét oldalon egy-egy golyóscsapágyon keresztül van rögzítve, ami jobb és egyenletesebb erőátvitelt eredményez a hajtókartól. A fogaskerék felülete speciálisan kezelt, hogy megakadályozza az elektrosztatikus korróziót és megnövelje annak élettartamát.

Az új SV Boost fékrendszer optimalizálja a dobótávot, ugyanakkor csökkenti a dob túlpörgésének veszélyét, és a következő funkciókkal egészül ki:

- A rendkívül könnyű G1 duralumínium dob azonnal, ellenállás nélkül indul.
- A mechanikus fék Zero Adjuster-je úgy van előre beállítva, hogy optimális dobási távolságot eredményezzen. (ezt a beállítást nem ajánlott megváltoztatni).
- A Zero Shaft rendkívül rövid orsótengelyből készült, ami alacsony súrlódást és az orsó azonnali elindulását eredményezi dobáskor. Tökéletes a kisebb csalikhoz.
- A TWS rendszer csökkenti a zsinór súrlódását a dobás során.
- A finomhangoláshoz a mágnesfék a használt csali súlyának megfelelően állítható be. Ez optimalizált dobási teljesítményt eredményez. Az SV koncepcióhoz képest a mágnesfék a dobás utolsó fázisában lép működésbe.
- Tökéletes a kicsi és könnyű csalikhoz.

Tengeri horgászatra is alkalmas.



- **HYPER DRIVE** Design
- **AIR METAL®** magnézium orsóház
- **12 golyóscsapágy** (ebből 11 CRBB® és 1 MagSealed® golyóscsapágy)
- **HYPER DRIVE DIGIGEAR®** hajtás
- **SV Boost** fékrendszer
- **UTD®** fékrendszer
- **Csillagfék** klikk-hanggal
- **T-Wing** rendszer (TWS™)
- **G1 duralumínium SV** dob
- **Soft-Touch** hajtókargomb
- **Balkezes** modell
- **Made in Japan**

Orsódob átmérője: 34mm

Cikkszám	Méret	Csapágy MSBB	Csapágy CRBB	Csapágy Összesen	Kapacitás ml/mm	Áttétel	Behúzás cm	Fék kg	Súly g
10015-100	1000HL	1	11	12	90/0.33	7.1:1	75	5.0	160



Balkezes modell



Ultimate Bass Fishing Gears



**HYPERDRIVE
DESIGN**



STEEZ A II TW

NEW

BAITCASTING ORSÓ

HYPERDRIVE
DESIGN

HYPER
DIGIGEAR

ATD
AUTOMATIC DRAG SYSTEM

TWS
T-Wing System

Új, extra erős baitcast orsó Japánból!

A Steez A II TW a DAIWA kínálatában egy új „Made in Japan” baitcast orsó, mely kifejezetten nagy terhelésre és nehezebb csalikhoz van kifejlesztve. Ez az orsó 7g-tól egészen 50g, vagy a feletti csalikhoz van méretezve, édes- és sósvízi horgászatra egyaránt. A Magsealed technológia, a 9 CRBB golyóscsapágy, valamint a „mosható” konstrukció hosszú élettartamot biztosít még a tengeri horgászat magas igénybevételei mellett is.

Az új Hyperdrive tervezési koncepció a strapabíró Hyper Armed ház kombinációja a Hyperdrive Digigear hajtással, mely az extra nagy fogakkal rendelkező fogaskerekeknek köszönhetően nagyobb vonóerővel és hihetetlen tartósságot kínál. A speciális Hyper Tough Clutch kioldó mechanizmus úgy lett kialakítva, hogy még erőteljes dobások és nehéz csalik esetén se váltson át dobás közben. A Hyper Double Support-nak köszönhetően a fogaskerék mindkét oldalán egy-egy golyóscsapágyon keresztül van rögzítve, ami jobb és egyenletesebb erőátvitelt eredményez a hajtókartól. A mechanikus fék Zero Adjuster-je úgy van előre beállítva, hogy optimális dobási távolságot eredményezzen. (ezt a beállítást nem ajánlott megváltoztatni).

A fékrendszer vízálló – az egész orsó gond nélkül tisztítható folyó langyos víz alatt.



- HYPER DRIVE Design
- Tengervízálló konstrukció
- 10 golyóscsapágy
- HYPER DIGIGEAR® II hajtás
- Mag-Z Boost fék
- Vízálló ATD™ fékrendszer
- Finoman állítható racsnis csillagfék
- T-Wing rendszer (TWS™)
- G1 duralumínium SV dob
- I-alakú hajtókargomb
- Balkezes modell
- Made in Japan



Cikkszám	Méret	Csapágy MSBB	Csapágy CRBB	Csapágy Összesen	Kapacitás ml/mm	Áttétel	Behúzás cm	Fék kg	Súly g
10720-100	1000L	1	9	10	90/0.33	6.3:1	67	6.0	190
10720-105	1000HL	1	9	10	90/0.33	7.1:1	75	6.0	190



Balkezes modell



23 SS AIR 8.5 L

NEW

BAITCASTING ORSÓ

HYPERDRIVE
DESIGN

UTD Drag
ULTIMATE TOURNAMENT DRAG

TWS
T-Wing System

23' SS Air – Hyperdrive Design.

Az SS különösen alkalmas finesse horgászathoz, light és ultralight csalikhoz kb. 3.5g-tól 12g-ig. A Hyperdrive kialakítás olyan fejlesztéseket kombinál, amelyek jelentősen javítják az orsó terhelhetőségét, a futását és tartósságát.

A magnéziumból készült Hyper Armed orsóbáz biztosítja a fogaskerekek stabil és biztonságos pozícióját. A Hyperdrive Digigear hajtás fogaskerekei a nagyobb fogazatok révén még erősebb lett, és selymes futást biztosít.

A speciális Hyper Tough Clutch kioldó mechanizmus úgy lett kialakítva, hogy még erőteljes dobásoknál sem old ki. Hyper Double Support-nak köszönhetően a fogaskerék mindkét oldalán egy-egy golyócsapágyon keresztül van rögzítve, ami jobb és egyenletesebb erőátvitelt eredményez a hajtókartól.

A G1 Duralumínium Air dob azonnal, ellenállás nélkül indul. A kisebb csalik is rendkívül könnyen dobhatók vele.

A mechanikus fék Zero Adjuster-je úgy van előre beállítva, hogy optimális dobási távolságot eredményezzen. (ezt a beállítást nem ajánlott megváltoztatni).

A fékrendszer vízálló – az egész orsó gond nélkül tisztítható folyó langyos víz alatt.



- HYPER DRIVE Design
- Sósvíz-álló konstrukció
- 8 golyócsapágy (ebből 4 CRBB®)
- HYPER DRIVE DIGIGEAR® hajtás
- UTD® fékrendszer
- Finoman állítható racsnis csillagfék
- T-Wing rendszer (TWS™)
- G1 duralumínium dob
- I-alakú hajtókargomb
- Balkezes modell
- Made in Japan



Balkezes modell

Cikkszám	Méret	Csapágy CRBB	Csapágy Összesen	Kapacitás m/mm	Áttétel	Behúzás cm	Fék kg	Súly g
10027-085	8.5L	4	8	45/0.235	8.5:1	74	3.5	145



21 ZILLION SV TW PL / XHL

BAITCASTING ORSÓ

TWS
T-Wing System

SV
BOOST

HYPERDRIVE
DESIGN

HardBodyz™
Light & Rigid Metal Construction

Íme egy újabb felsőkategóriás baitcaster multiorsó a DAIWA japán termékínálatából.

A 21' Zillion SV TW két különböző változatban kapható – a PL modellt a nagyobb méretű, nehezebb műcsalikhoz tervezték, ezek kényelmesen vezethetők az alacsony áttételnek köszönhetően. Tökéletes crankbaitekhez, mélyebb vizek meghorgászásához és tengeri horgászatra is.

A DAIWA a Hyper Drive Design koncepciót és az SV Boost dobfék koncepciót kombinálva könnyű, de ezzel együtt elképesztően erős baitcaster multit kínál, melyet beállításait tekintve úgy készítettünk elő, hogy az széles dobósúlytartományban optimálisan használható legyen.

A Hyper Drive Design olyan különböző megoldások összességét takarja, melyekkel az orsó élettartamát és könnyű kezelhetőségét optimalizáltuk.

Az új SV Boost fékrendszer optimalizálja a dobótávot, ugyanakkor csökkenti a dob túlpörgésének veszélyét, és a következő funkciókkal egészül ki:

- Az extrém könnyű G1 Duralumin dob azonnal mozgásba lendül, nagy indulási ellenállás nélkül.
- A mechanikus dobfék Zero Adjuster állítója gyárilag úgy van beállítva, hogy az optimális dobótávolságot tegyen lehetővé. (azt javasoljuk, hogy ne módosítsa ezen a beállításon).
- A Zero Shaft extrém rövid dobtengely, melynek surlódási ellenállása igen csekély, ezáltal tökéletes kisebb csalik dobásához.
- A TWS megoldás csökkenti a zsinór surlódását a dobások során.
- A finomhangoláshoz a mágnesféket a csali súlyához illeszkedve állítjuk be. Ezzel optimalizálható a dobástáv és csökkenthető a gubancolódás kockázata. Az SV koncepcióval összehasonlítva a mágnesfék a dobás folyamatának végén lép működésbe.
- Racsnis fékkel készül.



- **HYPER DRIVE Design**
- **HARDBODYZ™** alumínium orsóház
- **8 golyóscsapágy (ebből 4 CRBB™)**
- **HYPER DRIVE DIGIGEAR™** hajtás
- **SV Boost fékrendszer**
- **UTD™ fékrendszer**
- **Csillagfék klikk-hanggal**
- **T-Wing rendszer (TWS™)**
- **G1 duralumínium SV dob**
- **Soft-Touch hajtókargomb**
- **Balkezes modell**
- **Made in Japan**



Orsódob átmérője: 34mm

Cikkszám	Méret	Csapágy CRBB	Csapágy Összesen	Kapacitás m/mm	Áttétel	Behúzás cm	Fék kg	Súly g
10016-100	1000PL	4	8	80/0.36	5.5:1	59	5.0	175
10016-105	1000XHL	4	8	80/0.36	8.5:1	90	5.0	175



Balkezes modell



TATULA



TATULA BAITCAST

A Tatula baitcaster orsóval a DAIWA tovább folytatja a T-Wing rendszer (TWS) fejlesztését. A TWS rendszer a szokásos baitcaster orsókkal szemben akár 10%-kal is megnövelheti az elérhető dobástávot.

Ezt a dobáskor fellépő csekélyebb surlódási ellenállás teszi lehetővé, ugyanis a zsinór nagyobb szögben éri a zsinórvezetőt és így kisebb ellenállással halad tovább rajta. A zsinór felcsévélésénél a T-alakú zsinórvezető az orsótestbe befordul és a zsinórt egy általános profilú zsinórvezető szem vezeti a dobra. A TWS-rendszer új generációja már bemutatásakor nagy feltűnést keltett az USA-ban. A Tatula dobja rendkívül könnyen forog, ez optimális az elérhető dobástávolság szempontjából. Árfekvéséhez képest az orsó felszereltsége szokatlanul gazdag a baitcasterek között, a sok finom, kidolgozott részlet meggyőző. Kiemelendő még az új Air Rotation rendszer, amely által szinte nem is érezhető a hajtóművel való kapcsolat a hajtókar tekerésekor, az orsó nagyon könnyen forog és egyenletesen rakja a zsinórt.



23 TATULA TW 100

NEW

BAITCASTING ORSÓ

HYPERDRIVE
DESIGN

UTD^{drag}
ULTIMATE TOURNAMENT DRAG

TWS
T-Wing System

SV
CONCEPT

Allround orsó, Hyperdrive Design kialakítással!

Az újszerű Hyperdrive Design koncepció három fő pilléren alapul – a Hyper Armed orsóház, amely erős védelmet biztosít a belső szerkezetnek, a Hyperdrive Digigear hajtás, amely a fogaskerekek nagy fogazatának köszönhetően hosszabb élettartamot és nagyobb erőt eredményez, valamint a Hyper Tough Clutch kioldó mechanizmus, ami megakadályozza, hogy a kapcsoló akaratlanul kioldjon.

A mechanikus fék Zero Adjuster-je úgy van előre beállítva, hogy optimális dobási távolságot eredményezzen. (ezt a beállítást nem ajánlott megváltoztatni). Az orsó gond nélkül tisztítható folyó langyos víz alatt, ezért tökéletes sósvízi horgászatra is.

Az új Tatula TW 100 egy igazi univerzális orsó, amely 7g-tól 35g-os csalméretig ideális választás.



- HYPER DRIVE Design
- Alumínium orsóház
- Sós víz-álló konstrukció
- 7 golyóscsapágó
- HYPER DIGIGEAR® hajtás
- UTD® fékrendszer
- Magforce®-Z mágnesfék
- T-Wing rendszer (TWS™)
- Super duralumínium SV dob
- Alumínium hajtókár
- I-alakú hajtókargomb
- Balkezes modell

Cikkszám	Méret	Csapágó Összesen	Kapacitás m/mm	Áttétel	Behúzás cm	Fék kg	Súly g
10714-110	100L	7	100/0.33	6.3:1	67	5.0	195
10714-111	100HL	7	100/0.33	7.1:1	75	5.0	195
10714-112	100XHL	7	100/0.33	8.1:1	86	5.0	195



Balkezes modell



TATULA SV TW HL / XHL

BAITCASTING ORSÓ

HYPERDRIVE
DESIGN

UTD[®] Drag
ULTIMATE TOURNAMENT DRAG

TWS
T-Wing System

SV
CONCEPT

Orsó könnyű csalikhoz!

Egy kompakt és könnyű orsó, amely teljes mértékben képes kezelni a vékony zsinórokat és a könnyű csalikat. Ez a Tatula SV TW 70. Az SV koncepció és a sekély dob kombinációjával az orsó minimális indítási ellenállással indul, így ideális kis wobblerek, Texas Rigeek és stickbaitek nagy távolságra való eljuttatására. Az új Hyper Drive Design koncepciónak 4 alapeleme van: A torzulásmentes orsóház, amely gondoskodik a hajtás fix pozíciójáról; a Hyper Drive Digigear extra nagy tányérkerékkel a nagy erőátvitel és a sima futás érdekében; a Hyper Drive kioldó mechanizmus gondoskodik a megfelelő dobásokról, valamint a csiga speciális dupla rögzítése a fokozott erőátvitel érdekében.



- HYPER DRIVE Design
- Alumínium orsóház
- Sósvíz-álló konstrukció
- 7 golyóscsapágy
- HYPER DIGIGEAR[®] hajtás
- UTD[®] fékrendszer
- T-Wing rendszer (TWS[™])
- SV dob
- Alumínium hajtókar
- I-alakú hajtókargomb
- Balkezes modell



Balkezes modell

Cikkszám	Méret	Csapágy Összesen	Kapacitás m/mm	Áttétel	Behúzás cm	Fék kg	Súly g
10714-070	70HL	7	80/0.26	7.1:1	66	4.5	185
10714-071	70XHL	7	80/0.26	8.1:1	76	4.5	185



TATULA

19 TATULA ELITE PITCHIN' FLIPPIN' HSL / XSL

BAITCASTING ORSÓ



ULTIMATE TOURNAMENT DRAG



T-Wing System



Ez az egyedülálló modell a Tatula sorozaton belül kifejezetten gyors dobásokhoz, rövid távolságra történő horgászatához lett kialakítva. A könnyű és sekély dob a hagyományos orsókhoz képest kisebb zsinórkapacitással bír. Ezáltal az orsó súlya csökken, miközben az indítási ellenállás is mérséklődik. A speciálisan hangolt mágnesfék még a könnyű csalival történő dobásoknál, alacsony dobfordulatnál is megmutatja előnyét, és megakadályozza a zsinór összegubancolódását. Az alumínium orsóház gondoskodik a hajtómű fix és stabil helyzetéről, valamint a magas erőátvitelről terhelés alatt is. Az ergonomikus formájú EVA hajtókargombot extra nagyra tervezték, hogy a kritikus helyzetekben is biztos fogást biztosítson.

- Alumínium orsóház
- 7 golyóscsapagy
- UTD® fékrendszer
- Csillagfék klikk-hanggal
- Magforce®-Z mágnesfék
- T-Wing rendszer (TWS™)
- EVA hajtókár gomb
- Balkezes modell



Cikkszám	Méret	Csapagy Összesen	Kapacitás m/mm	Áttétel	Behúzás cm	Fék kg	Súly g
10721-100	103HSL	7	65/0.37	7.1:1	75	5.5	195
10721-105	103XSL	7	65/0.37	8.1:1	86	5.5	195



Balkezes modell



 TATULA

18 TATULA HD LTD HL

NAGY TEHERBÍRÁSÚ BAITCASTING ORSÓ

MAGFORCE

UTD Drag
ULTIMATE TOURNAMENT DRAG

TWS
T-Wing System

A Tatula HD 200HL LTD orsót kifejezetten a nehéz csalis, vastag fonott zsinóros horgászat kompromisszumoktól mentes igénybevételére terveztük.

Az extraerős réz hajtómű a nehéz, 25-30cm-es gumihalak vezetésével is lazán elbánc. A TWS megoldás miatt lecsökken a zsinór súrlódási ellenállása dobáskor, emiatt a dobótáv kb. 10%-kal növekedhet.

A 7 darab CRBB golyóscsapagy felhasználásával ez a Heavy Duty orsó brakkvízi (a német Bodden, vagy a Balti-tenger svéd partmenti területei) horgászatra is ideális. Az Air Rotation hajtásnak köszönhető a dob futása sima, nyugodt.

- Alumínium orsóház
- 7 CRBB® golyóscsapagy
- CNC megmunkálású hajtómű
- UTD® fékrendszer
- Csillagfék klikk-hanggal
- Magforce® mágnesfék
- T-Wing rendszer (TWS™)
- Alumínium hajtókar
- Soft-Touch hajtókargomb
- Balkezes modell



Balkezes modell

Cikkszám	Méret	Csapagy CRBB	Kapacitás m/mm	Áttétel	Behúzás cm	Fék kg	Súly g
10710-225	200HL	7	180/0.32	6.3:1	71	6.0	230



TATULA HD HSL

NAGY TEHERBÍRÁSÚ BAITCASTING ORSÓ

MAGFORCE

U.T.D. Drag
ULTIMATE TOURNAMENT DRAG

TWS
T-Wing System

A Tatula HD 200HSL-t a nagyobb zsinórkapacitás iránti igény miatt fejlesztettük ki.

A Tatula HD 200HSL orsóházának mérete megegyezik a 100HSL modellekével, mély dobja miatt azonban lényegesen több zsinórt fogad be. Ideális, ha például wobblers horgászathoz vastagabb fonott zsinórt használunk.

A TWS-rendszer javítja a dobóteljesítményt, a szokványos baitcaster orsókhoz képest akár 10%-kal nagyobb dobótáv is elérhető.

Az Air Rotation hajtómű ellenállása a hajtókart tekerve alig érzékelhető, az orsó futása extrém sima és könnyű.

- Alumínium orsóház
- 7 golyócsapágy
- CNC megmunkálású hajtómű
- UTD® fékrendszer
- Csillagfék klikk-hanggal
- Magforce® mágnesfék
- T-Wing rendszer (TWS™)
- Alumínium hajtókar
- Soft-Touch hajtókargomb
- Balkezes modell



Cikkszám	Méret	Csapágy Összesen	Kapacitás m/mm	Áttétel	Behúzás cm	Fék kg	Súly g
10710-220	200HSL	7	180/0.32	7.3:1	82	6.0	230



Balkezes modell



TATULA

20 TATULA SV TW HSL / XSL

BAITCASTING ORSÓ

TWS
T-Wing System

UTD Drag
ULTIMATE TOURNAMENT DRAG

HardBodyz
Light & Rigid Metal Construction

MAGFORCE
Z

Az új Tatula SV TW még kompaktabb, mint az elődszéria orsói, és hosszasan tartható kézben a fáradtság legkisebb jele nélkül. Ráadásul a súlya is tovább csökkent, a Tatula SV TW immár mindössze 190 grammot nyom!

A DAIWA a Tatula baitcaster orsók legújabb generációjánál is a teljesen bevált SV (Stress Free Versatile) koncepció mellett tette le a voksot. Az extrém könnyű forgású, szuper duralumínium SV dob használhatósága nagyon széleskörű, a kis csalisúlytól, kb. 4 grammtól egészen 56 grammig dobhatunk vele. Még a legkisebb csalik is különösebb erőfeszítés nélkül, pontosan a megcélzott területen landolnak.

Az SV koncepció megakadályozza a dob túlpörgését, így kizárólag a dobásra és a csalivezetésre kell koncentrálnunk, csak a csali vízfelszínre érésekor érdemes kicsit hüvelykujjunkkal kontrollálni a dobot.



- **HARDBODYZ®** orsóház
- **7** golyóscsapágy
- **DIGIGEAR® II** hajtómű
- **UTD®** fékrendszer
- **Csillagfék** klikk-hanggal
- **Magforce®-Z** mágnesfék
- **T-Wing** rendszer (TWS™)
- **SV** dob
- **Alumínium** hajtókar
- **Soft-Touch** hajtókargomb
- **Balkezes** modell



Balkezes modell

Cikkszám	Méret	Csapágy Összesen	Kapacitás m/mm	Áttétel	Behúzás cm	Fék kg	Súly g
10714-100	103HL	7	90/0.33	6.3:1	63	6.0	190
10714-101	103XSL	7	90/0.33	8.1:1	81	6.0	190



20 TATULA TWS XSL / HL

NAGY TEHERBÍRÁSÚ BAITCASTING ORSÓ

TWS
T-Wing System

UTD Drag
ULTIMATE TOURNAMENT DRAG

HardBodyz
Light & Rigid Metal Construction

MAGFORCE
Z



A Tatula TWS 300 a DAIWA első olyan 300-as méretű baitcaster orsója, melyet kifejezetten vastag fonott zsinóros, nagycsalis pergetéshez fejlesztett ki.

A Double Stopper konstrukció megbízhatóan megakadályozza, hogy nagy hidegben és extrém terhelés esetén a visszaforgásgátló megforogjon.

Ideális orsó XXL gumikkal, mondjuk a Shallow Screw szerelési megoldással nagy csukákra pergessünk tavasszal a sekély területeken. 140 gramm csalisúlyig ajánljuk.

A Tatula TWS 300HL fékereje tekintélyes, 13kg! Az XSL modell fékereje 11kg.

- HARDBODYZ® orsóház
- 7 golyócsapágy
- DIGIGEAR® II hajtómű
- Double Stopper visszaforgásgátló
- UTD® fékrendszer
- Csillagfék klikk-hanggal
- Magforce®-Z mágnesfék
- T-Wing rendszer (TWS™)
- Alumínium hajtókar
- Soft-Touch hajtókargomb
- Balkezes modell



Cikkszám	Méret	Çsapágy Összesen	Kapacitás m/mm	Áttétel	Behúzás cm	Fék kg	Súly g
10711-304	300XSL	7	200/0.34	8.1:1	109	11.0	325
10711-305	300HL	7	200/0.34	6.3:1	85	13.0	325



Balkezes modell



TANACOM 800 / 1200

NEW

ELEKTRONIKUS MULTIPLIKÁTOROS ORSÓ



Masszív multiplikátoros orsók!

A Tanacom 800 / 1200 menüje akár 9 különböző nyelven (DE, EN, IT, ES, FR, JP, KR, CN) használható. Nagy motorteljesítményt és könnyű kezelhetőséget kínál. A speciális tükröződésmentes kijelző lehetővé teszi a kényelmes használatot polarizált szemüvegben is.

- Elektronikus zsinórszámláló (méterben)
- Egyrészes alumínium ház
- 4 golyóscsapágy
- Finoman állítható csillagfék
- Alumínium dob
- Kerek alumínium hajtókargomb
- Jobbkezes verzió

További kiegészítők:

- Power Lever

Csomag tartalma:

- Elektromos kábel



Tanacom 800

Zsinórkapacitás – fonott zsinór: 0.35mm-800m, 0.42mm-600m, 0.51mm-500m

Zsinórkapacitás – monofil zsinór: 0.57mm-500m, 0.66mm-350m

Tanacom 1200

Zsinórkapacitás – fonott zsinór: 0.42mm-1000m, 0.51mm-800m, 0.56mm-600m

Zsinórkapacitás – monofil zsinór: 0.57mm-800m, 0.66mm-550m



Jobbkezes modell

Cikkszám	Méret	Csapágy Összesen	Áttétel	Behúzás cm	Fék kg	Súly g
10806-805	800	4	2.1:1	59	25.0	1910
10806-125	1200	4	2.1:1	59	25.0	2040



23 LEOBRITZ 300 JL

NEW

ELEKTRONIKUS MULTIPLIKÁTOROS ORSÓ



Balkezes DAIWA elektromos orsó!

Ez az erőgép tökéletes vörös sügér, tőkehal és északi menyhal horgászatára. A kis test ellenére az extra erős Britz motor a Tanacom 500-as modelleknél nagyobb vonóerőt biztosít. A kis test és az alacsony, mindössze 540g súly lehetővé teszi ennek az orsónak a kényelmes használatát. A JOG power lever szerkezet lehetővé teszi a zsinórbehúrást anélkül, hogy le kellene vennie a kezét az orsóról.

A karbonszálas féklamellákkal ellátott ATD fék letapadás nélkül engedi a zsinórt, és a 13kg-os fékerőnek köszönhetően nagy tartalékokkal bír – tökéletes, ha vékony fonott zsinórt használunk 200m-nél nagyobb mélységek gyors eléréséhez. A behúzási sebesség körülbelül 190m/perc.

A speciális tükröződésmentes kijelzőt kifejezetten úgy fejlesztették ki, hogy polarizált szemüveg viselése esetén is használható legyen. Angol nyelvű menüvel.

- Digitális mélységmérő
- Tengervízálló konstrukció
- 8 golyócsapágó (ebből 4 CRBB®)
- Csillagfék
- Kerek EVA hajtókar gomb
- Balkezes modell
- Made in Japan



Csomag tartalma:

- Elektromos kábel

Zsinórkapacitás – fonott zsinór: 0.20mm-700m, 0.24mm-400m, 0.28mm-300m

Zsinórkapacitás – monofil zsinór: 0.37mm-280m, 0.40mm-200m

Cikkszám	Méret	Csapágó CRBB	Csapágó Összesen	Áttétel	Behúzás cm	Fék kg	Súly g
10806-300	300	4	8	5.1:1	70	13.0	540



Balkezes modell



TANACOM 500

ELEKTRONIKUS MULTIPLIKÁTOROS ORSÓ



Ez a 12V-os motorral szerelt erős, elektromos orsó kifejezetten mélytengeri horgászat, például északon leng, vörös sügér és lumb horgászat során jelent igazi könnyítést, amikor a nehéz szereléseket nagy mélységből kell felhozni. A minőségi motor nagy terhelés alatt is megbízhatóan és hiba nélkül dolgozik, elegendő erőtartalékkal bír ahhoz is, hogy nagytestű halakat a felszínre hozzon. A DAIWA elektromos orsóit nem véletlenül tartják hosszú évek óta megbízható és szinte elnyúlhatatlan segítőtársnak a mélytengeri horgászatban, extrém igénybevétel esetére. A zsinórcsévvel sebessége kb. 130m/perc. A Tanacom 500 manuális és elektromos üzemmódban is használható. Egy 12V/10Ah akkumulátor körülbelül egy egynapos horgászatra elegendő.



- Elektronikus zsinórszámláló (méterben)
- Egyrészes alumínium váz
- Washable, azaz mosható konstrukció
- 3 golyóscsapágy
- Vízálló UTD® fékrendszer
- Finoman állítható csillagfék
- Alumínium dob
- Nagy Soft-Touch hajtókargomb
- Jobbkezes verzió
- Made in Japan

További kiegészítők:

- Power Lever

Csomag tartalma:

- Elektromos kábel



Zsinórkapacitás - fonott zsinór: 40lb-470m, 50lb-350m, 60lb-300m

Zsinórkapacitás - monofil zsinór: 0.37mm-420m, 0.50mm-230m, 0.55mm-190m



Jobbkezes modell

Cikkszám	Méret	Csapágy Összesen	Kapacitás m/mm	Áttétel	Behúzás cm	Fék kg	Súly g
10806-505	500	3	420/0.37	2.8:1	46	10.0	750



TANACOM 750

ELEKTRONIKUS MULTIPLIKÁTOROS ORSÓ



A Tanacom 500 nagy sikerét követően egyre gyakrabban mutatkozott igény egy valamivel nagyobb modellre, amelyre több zsinór fér és erősebb motorja van, ami extrém mélységek meghorgászására is használható.

A Tanacom 750 pontosan ezt nyújtja - extrém zsinórkapacitást, és egy robusztus és nagyon erős motort, mely a szereléket nagyon nagy mélységből is megbízhatóan és gyorsan a felszínre hozza. A Tanacom 750 a már bizonyított DAIWA minőséget nyújtja - a DAIWA elektromos orsóit nem véletlenül tartják számon világszerte a megbízható és extrém terhelés mellett is szinte elnyúlhatatlan orsók között.

A Tanacom 750 manuális és elektromos módban egyaránt használható. Egy 12V/10Ah akkumulátor energiája körülbelül egy horgásznaphra elegendő.

- Elektronikus zsinórszámláló (méterben)
- Egyrészes alumínium váz
- Washable, azaz mosható konstrukció
- 4 golyócsapágy
- Vízálló UTD® fékrendszer
- Finoman állítható csillagfék
- Alumínium dob
- Nagy Soft-Touch hajtókargomb
- Jobbkezes verzió
- Made in Japan

További kiegészítők:

- Power Lever

Csomag tartalma:

- Elektromos kábel

Zsinórkapacitás - fonott zsinór: 60lb-750m

Zsinórkapacitás - monofil zsinór: 0.41mm-700m



Cikkszám	Méret	Csapágy Összesen	Kapacitás m/mm	Áttétel	Behúzás cm	Fék kg	Súly g
10806-755	750	4	700/0.41	2.3:1	42	20.0	1260



Jobbkezes modell



SEALINE ISHIDAI H

ZSINÓRSZÁMLÁLÓ MULTIPLIKÁTOROS ORSÓ

Multiorsó digitális mélységmérővel.

Különösen a norvég tengereken, fekete tőkehal és óriás laphal horgászata közben, kemény terhelés mellett mutatkoznak meg az orsó erősségei. A digitális mélységmérőnek köszönhetően a csalit mindig az optimális vízrétegben tarthatjuk. Ez hihetetlen előny különösen akkor, ha a ragadozók épp egy adott mélységben aktívak, és a kapások eléréséhez mindig ott kell tartanunk a csalit. Az erős hajtómű és a magas áttételezés hatására egyrészt gyorsan, másrészt erőtakarékosan tudjuk a csalinkat kontrollálni és a felszínre hozni. Egy teljes hajtókar-elfordítással 120cm zsinórt tekerünk fel. Az orsó speciális konstrukciójának köszönhetően különösen könnyű, tartósan fáradtságmentes horgászatot tesz lehetővé. Maximális fékereje 13kg, ez több mint elég ahhoz, hogy igen erős halakkal is felvegyük a harcot.

- Digitális mélységmérő
- 7 CRBB® golyóscsapágy
- 6.4:1 áttétel
- Infinite Anti-Reverse® visszaforgásgátló
- Tömített fékrendszer
- Csillagfék klikk-hanggal
- CNC megmunkálású alumínium dob
- Alumínium hajtókar
- Jobbkezes verzió

További kiegészítők:

- Racsnifékkal



Jobbkezes modell

Cikkszám	Méret	Csapágy CRBB	Kapacitás m/mm	Áttétel	Behúzás cm	Fék kg	Súly g
10804-640	40H	7	360/0.30	6.4:1	120	13.0	585



TANASENSOR 500

ZSINÓRSZÁMLÁLÓ MULTIPLIKÁTOROS ORSÓ



Egy legendás erőgép a kapitális példányokhoz!

A Tanasensor a Norvégiát látogató horgászok körében sok éve egyet jelent a megbízhatósággal és erővel. Különösen az erős hajtás az, ami ebben az orsóban egyfajta etalon lett. Hosszú évek számtalan horgászata után is simán hozza fel a kapitális halakat, nagy mélységből is.

A méterben számláló elektronikus kijelző különösen vízközt horgászva, valamint akadós terepen jelent nagy segítséget, hisz így mindig tudja a horgász, hol jár épp a szereléke. A hajtás erőátvitelének elképesztő, vonóereje normál horgászati körülmények között nem is tehető próbára.

A Tanasensor 500 ideális választás, ha az erő és a megbízhatóság a cél!

- Digitális kijelzés méterben
- Washable, azaz mosható konstrukció
- 1 golyóscsapágy
- ATD™ fékrendszer
- Automatikus zsinórvezetés
- Kerek kemény EVA hajtókargomb
- Jobbkezes verzió



Cikkszám	Méret	Csapágy Összesen	Kapacitás m/mm	Áttétel	Behúzás cm	Fék kg	Súly g
10815-501	500	1	380/0.41	4.3:1	74	9,0	520



Jobbkezes modell



DAIWA PÓTDOBOK

ELSŐFÉKES ORSÓK



Airity LT pótDOB

Cikkszám	Párosítható orsó(k) Modell(ek)	Párosítható orsó(k) Cikkszám	Párosítható orsó(k) Méret	Anyag PótDOB
19001-203	23 Airity LT	10001-203	2000S-P	aluminum
19001-201	23 Airity LT	10001-201	2000S-H	aluminum
19001-250	23 Airity LT	10001-250	2500S	aluminum
19001-251	23 Airity LT	10001-251	PC 2500	aluminum
19001-252	23 Airity LT	10001-252	PC 2500-H	aluminum
19001-300	23 Airity LT	10001-300	3000-H	aluminum
19001-351	23 Airity LT	10001-351	PC 3000	aluminum
19001-400	23 Airity LT	10001-400	4000-XH	aluminum
19001-500	23 Airity LT	10001-500	5000D-CXH	aluminum

Ballistic MQ LT pótDOB

Cikkszám	Párosítható orsó(k) Modell(ek)	Párosítható orsó(k) Cikkszám	Párosítható orsó(k) Méret	Anyag PótDOB
19480-100	21 Ballistic MQ LT	10480-100	1000D	aluminum
19480-250	21 Ballistic MQ LT	10480-250	2500D	aluminum
19480-255	21 Ballistic MQ LT	10480-255	2500D-XH	aluminum
19480-300	21 Ballistic MQ LT	10480-300	3000D	aluminum
19480-405	21 Ballistic MQ LT	10480-405	4000D-C	aluminum

Caldia MQ LT pótDOB

Cikkszám	Párosítható orsó(k) Modell(ek)	Párosítható orsó(k) Cikkszám	Párosítható orsó(k) Méret	Anyag PótDOB
19426-100	22 Caldia MQ LT	10426-100	1000D	aluminum
19426-200	22 Caldia MQ LT	10426-200	2000D	aluminum
19426-201	22 Caldia MQ LT	10426-201	2000S-H	aluminum
19426-250	22 Caldia MQ LT	10426-250	2500D	aluminum
19426-251	22 Caldia MQ LT	10426-251	2500-XH	aluminum
19426-300	22 Caldia MQ LT	10426-300	3000D	aluminum
19426-301	22 Caldia MQ LT	10426-301	3000-CXH	aluminum
19426-400	22 Caldia MQ LT	10426-400	4000D-C	aluminum
19426-401	22 Caldia MQ LT	10426-401	4000D-CXH	aluminum

Cast'izm Feeder 25 QD pótDOB

Cikkszám	Párosítható orsó(k) Modell(ek)	Párosítható orsó(k) Cikkszám	Párosítható orsó(k) Méret	Anyag PótDOB
19923-025	19 Cast'izm Feeder 25 QD	10923-025	25	aluminum

Crossfire LT pótDOB

Cikkszám	Párosítható orsó(k) Modell(ek)	Párosítható orsó(k) Cikkszám	Párosítható orsó(k) Méret	Anyag PótDOB
19186-200	20 Crossfire LT	10186-200	2000	aluminum
19186-250	20 Crossfire LT	10186-250	2500	aluminum
19186-300	20 Crossfire LT	10186-300	3000	aluminum
19186-400	20 Crossfire LT	10186-400	4000	aluminum

Exceler LT pótDOB

Cikkszám	Párosítható orsó(k) Modell(ek)	Párosítható orsó(k) Cikkszám	Párosítható orsó(k) Méret	Anyag PótDOB
19336-100	23 Exceler LT	10336-100	1000D	aluminum
19336-200	23 Exceler LT	10336-200	2000D	aluminum
19336-250	23 Exceler LT	10336-250	2500	aluminum
19336-251	23 Exceler LT	10336-251	2500-XH	aluminum
19336-300	23 Exceler LT	10336-300	3000-C	aluminum
19336-301	23 Exceler LT	10336-301	3000-CXH	aluminum
19336-400	23 Exceler LT	10336-400	4000-C	aluminum
19336-401	23 Exceler LT	10336-401	4000D-C	aluminum
19336-500	23 Exceler LT	10336-500	5000-C	aluminum

Exist LT pótDOB

Cikkszám	Párosítható orsó(k) Modell(ek)	Párosítható orsó(k) Cikkszám	Párosítható orsó(k) Méret	Anyag PótDOB
19102-200	22 Exist LT	10102-200	2000-P	aluminum
19102-251	22 Exist LT	10102-251	PC 2500D-H	aluminum
19102-252	22 Exist LT	10102-252	PC 2500D	aluminum
19102-255	22 Exist LT	10102-255	2500	aluminum
19102-300	22 Exist LT	10102-300	3000D	aluminum
19102-301	22 Exist LT	10102-301	3000-H	aluminum
19102-401	22 Exist LT	10102-401	4000D	aluminum
19102-402	22 Exist LT	10102-402	4000-XH	aluminum
19102-500	22 Exist LT	10102-500	5000D-C	aluminum

Frearms LT pótDOB

Cikkszám	Párosítható orsó(k) Modell(ek)	Párosítható orsó(k) Cikkszám	Párosítható orsó(k) Méret	Anyag PótDOB
19229-101	21 Frearms LT	10229-101	1000D	aluminum
19229-200	21 Frearms LT	10229-200	2000S	aluminum
19229-201	21 Frearms LT	10229-201	2000D	aluminum
19229-250	21 Frearms LT	10229-250	2500	aluminum
19229-251	21 Frearms LT	10229-251	2500D	aluminum
19229-252	21 Frearms LT	10229-252	2500-XH	aluminum
19229-300	21 Frearms LT	10229-300	3000-C	aluminum
19229-301	21 Frearms LT	10229-301	3000D-C	aluminum
19229-400	21 Frearms LT	10229-400	4000-C	aluminum
19229-500	21 Frearms LT	10229-500	5000-C	aluminum

ELSŐFÉKES ORSÓK

Fuego LT pótdob

Cikkszám	Párosítható orsó(k) Modell(ek)	Párosítható orsó(k) Cikkszám	Párosítható orsó(k) Méret	Anyag Pótdob
19333-100	23 Fuego LT	10333-100	1000D	aluminum
19333-201	23 Fuego LT	10333-201	2000S-XH	aluminum
19333-251	23 Fuego LT	10333-251	2500-XH	aluminum
19333-250	23 Fuego LT	10333-250	2500	aluminum
19333-300	23 Fuego LT	10333-300	3000-C	aluminum
19333-301	23 Fuego LT	10333-301	3000-CXH	aluminum
19333-305	23 Fuego LT	10333-305	3000D-C	aluminum
19333-404	23 Fuego LT	10333-404	4000-CP	aluminum
19333-401	23 Fuego LT	10333-401	4000D-XH	aluminum
19333-500	23 Fuego LT	10333-500	5000-C	aluminum
19333-605	23 Fuego LT	10333-605	6000D	aluminum

GS LTD pótdob

Cikkszám	Párosítható orsó(k) Modell(ek)	Párosítható orsó(k) Cikkszám	Párosítható orsó(k) Méret	Anyag Pótdob
19501-305	GS LTD	10501-305	3000	aluminum
19501-405	GS LTD	10501-405	4000	aluminum

Legalis LT pótdob

Cikkszám	Párosítható orsó(k) Modell(ek)	Párosítható orsó(k) Cikkszám	Párosítható orsó(k) Méret	Anyag Pótdob
19435-100	23 Legalis LT	10435-100	1000D	aluminum
19435-200	23 Legalis LT	10435-200	2000D	aluminum
19435-205	23 Legalis LT	10435-205	2000S-XH	aluminum
19435-251	23 Legalis LT	10435-251	2500	aluminum
19435-250	23 Legalis LT	10435-250	2500D	aluminum
19435-300	23 Legalis LT	10435-300	3000-C	aluminum
19435-305	23 Legalis LT	10435-305	3000-CXH	aluminum
19435-400	23 Legalis LT	10435-400	4000-C	aluminum
19435-500	23 Legalis LT	10435-500	5000-C	aluminum

Lexa LT pótdob

Cikkszám	Párosítható orsó(k) Modell(ek)	Párosítható orsó(k) Cikkszám	Párosítható orsó(k) Méret	Anyag Pótdob
19228-250	23 Lexa LT	10228-250	2500	aluminum
19228-251	23 Lexa LT	10228-251	2500S	aluminum
19228-301	23 Lexa LT	10228-301	3000S-C	aluminum
19228-302	23 Lexa LT	10228-302	3000S-CXH	aluminum
19228-300	23 Lexa LT	10228-300	3000	aluminum
19228-305	23 Lexa LT	10228-305	3000-XH	aluminum
19228-400	23 Lexa LT	10228-400	4000-C	aluminum
19228-405	23 Lexa LT	10228-405	4000-CXH	aluminum
19228-500	23 Lexa LT	10228-500	5000-C	aluminum

Luvias LT pótdob

Cikkszám	Párosítható orsó(k) Modell(ek)	Párosítható orsó(k) Cikkszám	Párosítható orsó(k) Méret	Anyag Pótdob
19211-100	20 Luvias LT	10211-100	FC 1000D	aluminum
19211-200	20 Luvias LT	10211-200	FC 2000D	aluminum
19211-201	20 Luvias LT	10211-201	FC 2000S	aluminum
19211-251	20 Luvias LT	10211-251	FC 2500S	aluminum
19211-252	20 Luvias LT	10211-252	2500	aluminum
19211-305	20 Luvias LT	10211-305	3000D-C	aluminum
19211-301	20 Luvias LT	10211-301	3000-C	aluminum
19211-300	20 Luvias LT	10211-300	3000D	aluminum
19211-400	20 Luvias LT	10211-400	4000D-C	aluminum
19211-401	20 Luvias LT	10211-401	4000-C	aluminum

Matchman pótdob

Cikkszám	Párosítható orsó(k) Modell(ek)	Párosítható orsó(k) Cikkszám	Párosítható orsó(k) Méret	Anyag Pótdob
19113-250	23 Matchman	10113-250	2500	aluminum
19113-300	23 Matchman	10113-300	3000	aluminum
19113-400	23 Matchman	10113-400	4000	aluminum

N'Zon Distance 25 pótdob

Cikkszám	Párosítható orsó(k) Modell(ek)	Párosítható orsó(k) Cikkszám	Párosítható orsó(k) Méret	Anyag Pótdob
19133-325	20 N'Zon Distance 25	10133-325	25	aluminum

N'Zon LT pótdob

Cikkszám	Párosítható orsó(k) Modell(ek)	Párosítható orsó(k) Cikkszám	Párosítható orsó(k) Méret	Anyag Pótdob
19312-500	20 N'Zon LT	10312-500	5000S-CP	aluminum
19312-600	20 N'Zon LT	10312-600	6000SS-P	aluminum

N'Zon Plus LT pótdob

Cikkszám	Párosítható orsó(k) Modell(ek)	Párosítható orsó(k) Cikkszám	Párosítható orsó(k) Méret	Anyag Pótdob
19311-500	19 N'Zon Plus LT	10311-500	5000S-C	aluminum
19311-600	19 N'Zon Plus LT	10311-600	6000SS-C	aluminum

Ninja LT pótdob

Cikkszám	Párosítható orsó(k) Modell(ek)	Párosítható orsó(k) Cikkszám	Párosítható orsó(k) Méret	Anyag Pótdob
19005-100	23 Ninja LT	10005-100	1000	aluminum
19005-200	23 Ninja LT	10005-200	2000	aluminum
19005-250	23 Ninja LT	10005-250	2500	aluminum
19005-251	23 Ninja LT	10005-251	2500-XH	aluminum
19005-300	23 Ninja LT	10005-300	3000-C	aluminum
19005-351	23 Ninja LT	10005-351	3000-CXH	aluminum
19005-400	23 Ninja LT	10005-400	4000-C	aluminum
19005-500	23 Ninja LT	10005-500	5000-C	aluminum
19005-600	23 Ninja LT	10005-600	6000	aluminum



DAIWA PÓTDÓBOK

ELSŐFÉKES ORSÓK

Ninja Match & Feeder LT pótDOB

Cikkszám	Párosítható orsó(k) Modell(ek)	Párosítható orsó(k) Cikkszám	Párosítható orsó(k) Méret	Anyag PótDOB
19217-305	23 Ninja Match & Feeder LT	10217-305	3000-C	aluminum
19217-405	23 Ninja Match & Feeder LT	10217-405	4000-C	aluminum
19217-605	23 Ninja Match & Feeder LT	10217-605	6000SS	aluminum

Prorex MQ LT pótDOB

Cikkszám	Párosítható orsó(k) Modell(ek)	Párosítható orsó(k) Cikkszám	Párosítható orsó(k) Méret	Anyag PótDOB
19610-200	21 Prorex MQ LT	10610-200	2000	aluminum
19610-250	21 Prorex MQ LT	10610-250	2500D	aluminum
19610-255	21 Prorex MQ LT	10610-255	2500-XH	aluminum
19610-300	21 Prorex MQ LT	10610-300	3000D-C	aluminum
19610-305	21 Prorex MQ LT	10610-305	3000-CXH	aluminum
19610-400	21 Prorex MQ LT	10610-400	4000D-C	aluminum

Prorex V LT pótDOB

Cikkszám	Párosítható orsó(k) Modell(ek)	Párosítható orsó(k) Cikkszám	Párosítható orsó(k) Méret	Anyag PótDOB
19609-100	22 Prorex V LT	10609-100	1000	aluminum
19609-200	22 Prorex V LT	10609-200	2000	aluminum
19609-250	22 Prorex V LT	10609-250	2500-XH	aluminum
19609-300	22 Prorex V LT	10609-300	3000-C	aluminum
19609-400	22 Prorex V LT	10609-400	4000-C	aluminum
19609-401	22 Prorex V LT	10609-401	4000-CXH	aluminum

Prorex X LT pótDOB

Cikkszám	Párosítható orsó(k) Modell(ek)	Párosítható orsó(k) Cikkszám	Párosítható orsó(k) Méret	Anyag PótDOB
19608-200	18 Prorex X LT	10608-200	2000	aluminum
19608-250	18 Prorex X LT	10608-250	2500	aluminum
19608-300	18 Prorex X LT	10608-300	3000-C	aluminum
19608-301	18 Prorex X LT	10608-301	3000-CXH	aluminum
19608-400	18 Prorex X LT	10608-400	4000-C	aluminum

Regal LT pótDOB

Cikkszám	Párosítható orsó(k) Modell(ek)	Párosítható orsó(k) Cikkszám	Párosítható orsó(k) Méret	Anyag PótDOB
19116-105	18 Regal LT	10116-105	1000D	aluminum
19116-205	18 Regal LT	10116-205	2000D	aluminum
19116-255	18 Regal LT	10116-255	2500D	aluminum
19116-305	18 Regal LT	10116-305	3000D-C	aluminum

Revros LT pótDOB

Cikkszám	Párosítható orsó(k) Modell(ek)	Párosítható orsó(k) Cikkszám	Párosítható orsó(k) Méret	Anyag PótDOB
19221-102	23 Revros LT	10221-303	3000-CXH	aluminum
19221-202	23 Revros LT	10221-303	3000-CXH	aluminum
19221-252	23 Revros LT	10221-303	3000-CXH	aluminum
19221-302	23 Revros LT	10221-303	3000-CXH	aluminum
19221-303	23 Revros LT	10221-303	3000-CXH	aluminum
19221-402	23 Revros LT	10221-402	4000-C	aluminum
19221-403	23 Revros LT	10221-403	4000-CXH	aluminum
19221-502	23 Revros LT	10221-502	5000-C	aluminum

Sweepfire EC pótDOB

Cikkszám	Párosítható orsó(k) Modell(ek)	Párosítható orsó(k) Cikkszám	Párosítható orsó(k) Méret	Anyag PótDOB
19118-150	Sweepfire EC	10118-150	1500	nylon
19118-200	Sweepfire EC	10118-200	2000	nylon
19118-250	Sweepfire EC	10118-250	2500	nylon
19118-300	Sweepfire EC	10118-300	3000	nylon
19118-350	Sweepfire EC	10118-350	3500	nylon
19118-400	Sweepfire EC	10118-400	4000	nylon
19118-500	Sweepfire EC	10118-500	5000	nylon

TD Feeder QD pótDOB

Cikkszám	Párosítható orsó(k) Modell(ek)	Párosítható orsó(k) Cikkszám	Párosítható orsó(k) Méret	Anyag PótDOB
19419-412	18 TD Feeder QD	10419-412	4012	aluminum

TDM QD pótDOB

Cikkszám	Párosítható orsó(k) Modell(ek)	Párosítható orsó(k) Cikkszám	Párosítható orsó(k) Méret	Anyag PótDOB
19420-312	19 TDM QD	10420-312	3012	aluminum
19420-412	19 TDM QD	10420-412	4012	aluminum

TDR Distance 25 QD pótDOB

Cikkszám	Párosítható orsó(k) Modell(ek)	Párosítható orsó(k) Cikkszám	Párosítható orsó(k) Méret	Anyag PótDOB
19922-026	23 TDR Distance 25 QD	10922-026	25 QD	aluminum

TDR Match & Feeder QD pótDOB

Cikkszám	Párosítható orsó(k) Modell(ek)	Párosítható orsó(k) Cikkszám	Párosítható orsó(k) Méret	Anyag PótDOB
19516-258	24 TDR Match & Feeder QD	10516-258	2508QD	aluminum
19516-312	24 TDR Match & Feeder QD	10516-312	3012QD	aluminum
19516-313	24 TDR Match & Feeder QD	10516-313	3012QD-DH	aluminum

QC pótDOB

Cikkszám	Párosítható orsó(k) Modell(ek)	Párosítható orsó(k) Cikkszám	Párosítható orsó(k) Méret	Anyag PótDOB
19431-175	QC 750	10431-175	750	aluminum

ELSŐFÉKES ORSÓK

QR pótdob

Cikkszám	Párosítható orsó(k) Modell(ek)	Párosítható orsó(k) Cikkszám	Párosítható orsó(k) Méret	Anyag Pótdob
19431-075	QR 750	10431-075	750	aluminum

Tournament QD pótdob

Cikkszám	Párosítható orsó(k) Modell(ek)	Párosítható orsó(k) Cikkszám	Párosítható orsó(k) Méret	Anyag Pótdob
19406-305	20 Tournament QD	10406-305	3010	aluminum
19406-310	20 Tournament QD	10406-310	3010	aluminum
19406-405	20 Tournament QD	10406-405	4010	aluminum

Univerzális dobok LT orsókhoz

Cikkszám	Párosítható orsó(k) Méret	Anyag Pótdob
19115-100	1000D	aluminum
19115-200	2000D	aluminum
19115-250	2500D	aluminum
19115-300	3000D	aluminum
19115-400	4000D	aluminum
19115-500	5000D	aluminum
19115-600	6000D	aluminum

NYELETŐFÉKES ORSÓK



Black Widow BR A pótdob

Cikkszám	Párosítható orsó(k) Modell(ek)	Párosítható orsó(k) Cikkszám	Párosítható orsó(k) Méret	Anyag Pótdob
19153-350	Black Widow BR A	10153-350	3500	aluminum
19153-400	Black Widow BR A	10153-400	4000	aluminum
19153-450	Black Widow BR A	10153-450	4500	aluminum
19153-500	Black Widow BR A	10153-500	5000	aluminum

Black Widow BR LT pótdob

Cikkszám	Párosítható orsó(k) Modell(ek)	Párosítható orsó(k) Cikkszám	Párosítható orsó(k) Méret	Anyag Pótdob
19149-250	19 Black Widow BR LT	10149-250	2500	aluminum
19149-300	19 Black Widow BR LT	10149-300	3000	aluminum
19149-400	19 Black Widow BR LT	10149-400	4000-C	aluminum
19149-500	19 Black Widow BR LT	10149-500	5000-C	aluminum

Emblem BR pótdob

Cikkszám	Párosítható orsó(k) Modell(ek)	Párosítható orsó(k) Cikkszám	Párosítható orsó(k) Méret	Anyag Pótdob
19158-100	22 Emblem BR	10158-100	10000	aluminum

Emblem BR 25 A pótdob

Cikkszám	Párosítható orsó(k) Modell(ek)	Párosítható orsó(k) Cikkszám	Párosítható orsó(k) Méret	Anyag Pótdob
19928-025	Emblem BR 25 A	10928-025	25	aluminum

Emcast BR A pótdob

Cikkszám	Párosítható orsó(k) Modell(ek)	Párosítható orsó(k) Cikkszám	Párosítható orsó(k) Méret	Anyag Pótdob
19152-350	Emcast BR A	10152-350	3500	aluminum
19152-400	Emcast BR A	10152-400	4000	aluminum
19152-450	Emcast BR A	10152-450	4500	aluminum
19152-500	Emcast BR A	10152-500	5000	aluminum

Emcast BR LT pótdob

Cikkszám	Párosítható orsó(k) Modell(ek)	Párosítható orsó(k) Cikkszám	Párosítható orsó(k) Méret	Anyag Pótdob
19148-250	19 Emcast BR LT	10148-250	2500	aluminum
19148-300	19 Emcast BR LT	10148-300	3000	aluminum
19148-400	19 Emcast BR LT	10148-400	4000-C	aluminum
19148-500	19 Emcast BR LT	10148-500	5000-C	aluminum

GS BR LT pótdob

Cikkszám	Párosítható orsó(k) Modell(ek)	Párosítható orsó(k) Cikkszám	Párosítható orsó(k) Méret	Anyag Pótdob
19144-300	20 GS BR LT	10144-300	3000	aluminum
19144-400	20 GS BR LT	10144-400	4000-C	aluminum
19144-500	20 GS BR LT	10144-500	5000-C	aluminum

Infinity X BR pótdob

Cikkszám	Párosítható orsó(k) Modell(ek)	Párosítható orsó(k) Cikkszám	Párosítható orsó(k) Méret	Anyag Pótdob
19030-550	Infinity® X BR	10030-550	5500	aluminum



DAIWA PÓTDÓBOK

NAGYHALAS ORSÓK

Basia 45 SCW QD pótdob

Cikkszám	Párosítható orsó(k) Modell(ek)	Párosítható orsó(k) Cikkszám	Párosítható orsó(k) Méret	Kapacitás Nejlón m/mm	Anyag Pótdob
19121-048	19 Basia 45 SCW QD	10121-048	45-5000C	300/0.35	aluminum
19121-049	19 Basia 45 SCW QD	10121-048	45-5000LD	530/0.35	aluminum

Basia 45 SLD QD pótdob

Cikkszám	Párosítható orsó(k) Modell(ek)	Párosítható orsó(k) Cikkszám	Párosítható orsó(k) Méret	Anyag Pótdob
19121-045	17 Basia 45 SLD QD	10121-045	45-5000C	aluminum

Black Widow 25 A pótdob

Cikkszám	Párosítható orsó(k) Modell(ek)	Párosítható orsó(k) Cikkszám	Párosítható orsó(k) Méret	Anyag Pótdob
19133-225	Black Widow 25 A	10133-225	25	aluminum

Black Widow 35 A pótdob

Cikkszám	Párosítható orsó(k) Modell(ek)	Párosítható orsó(k) Cikkszám	Párosítható orsó(k) Méret	Anyag Pótdob
19155-550	Black Widow 35 A	10155-550	35-5500	aluminum
19155-600	Black Widow 35 A	10155-600	35-5000LD	aluminum

Crosscast 35 SCW LD QD pótdob

Cikkszám	Párosítható orsó(k) Modell(ek)	Párosítható orsó(k) Cikkszám	Párosítható orsó(k) Méret	Anyag Pótdob
19128-609	20 Crosscast 35 SCW LD QD	10128-609	35-5000LD	aluminum

Crosscast 45 SCW QD pótdob

Cikkszám	Párosítható orsó(k) Modell(ek)	Párosítható orsó(k) Cikkszám	Párosítható orsó(k) Méret	Anyag Pótdob
19250-500	20 Crosscast 45 SCW QD	10250-500	45-5000C	aluminum
19250-600	20 Crosscast 45 SCW QD	10250-600	45-5000LD	aluminum

Crosscast 45 SCW QD OT pótdob

Cikkszám	Párosítható orsó(k) Modell(ek)	Párosítható orsó(k) Cikkszám	Párosítható orsó(k) Méret	Anyag Pótdob
19250-605	21 Crosscast 45 SCW QD OT	10250-605	5000LD	aluminum
19250-505	21 Crosscast 45 SCW QD OT	10250-505	5000C	aluminum

Crosscast Spod 45 SCW QD pótdob

Cikkszám	Párosítható orsó(k) Modell(ek)	Párosítható orsó(k) Cikkszám	Párosítható orsó(k) Méret	Anyag Pótdob
19128-610	20 Crosscast Spod 45 SCW QD	10128-610	45-5000C	aluminum

Crosscast Surf 45 SCW QD pótdob

Cikkszám	Párosítható orsó(k) Modell(ek)	Párosítható orsó(k) Cikkszám	Párosítható orsó(k) Méret	Anyag Pótdob
19251-500	20 Crosscast Surf 45 SCW QD	10251-500	45-5000C	aluminum

Emblem 35 SCW LD QD pótdob

Cikkszám	Párosítható orsó(k) Modell(ek)	Párosítható orsó(k) Cikkszám	Párosítható orsó(k) Méret	Anyag Pótdob
19158-635	23 Emblem 35 SCW QD	10158-635	35-5000C	aluminum
19158-635D	23 Emblem 35 SCW QD	10158-635	35-5000C	aluminum

Emblem 45 SCW QD (OT) pótdob

Cikkszám	Párosítható orsó(k) Modell(ek)	Párosítható orsó(k) Cikkszám	Párosítható orsó(k) Méret	Anyag Pótdob
19158-649	23 Emblem 45 SCW QD-OT	10158-649	45-5000C	aluminum
19158-649D	23 Emblem 45 SCW QD-OT	10158-649	45-5000C	aluminum
19158-800	23 Emblem 45 SCW QD	10158-800	45-5000C	aluminum
19158-800D	23 Emblem 45 SCW QD	10158-800	45-5000C	aluminum

Emblem 45 SCW QD SD pótdob

Cikkszám	Párosítható orsó(k) Modell(ek)	Párosítható orsó(k) Cikkszám	Párosítható orsó(k) Méret	Anyag Pótdob
19158-700	21 Emblem 45 SCW QD SD	10158-700	45-5000SD	aluminum
19158-700SD	21 Emblem 45 SCW QD SD	10158-700	45-5000SD	aluminum

Emblem Spod 35 SCW QD pótdob

Cikkszám	Párosítható orsó(k) Modell(ek)	Párosítható orsó(k) Cikkszám	Párosítható orsó(k) Méret	Anyag Pótdob
19158-606	18 Emblem Spod 35 SCW QD	10158-606	35-5000C	aluminum

Emblem Surf 45 SCW QD pótdob

Cikkszám	Párosítható orsó(k) Modell(ek)	Párosítható orsó(k) Cikkszám	Párosítható orsó(k) Méret	Anyag Pótdob
19711-450	23 Emblem Surf 45 SCW QD	10711-450	45-5000C	aluminum
19711-450D	23 Emblem Surf 45 SCW QD	10711-450	45-5000C	aluminum

23 Superspod 45 SCW QD-OT pótdob

Cikkszám	Párosítható orsó(k) Modell(ek)	Párosítható orsó(k) Cikkszám	Párosítható orsó(k) Méret	Anyag Pótdob
19158-505	23 Superspod 45 SCW QD-OT	19158-505	45-5000C	aluminum

Tournament Basia 45 SCW QD pótdob

Cikkszám	Párosítható orsó(k) Modell(ek)	Párosítható orsó(k) Cikkszám	Párosítható orsó(k) Méret	Anyag Pótdob
19121-050	20 Tournament Basia 45 SCW QD	10121-050	45-5000C	aluminum

Tournament Feeder 25 QD pótdob

Cikkszám	Párosítható orsó(k) Modell(ek)	Párosítható orsó(k) Cikkszám	Anyag Pótdob
19924-025	21 Tournament Feeder 25 QD	10924-025	aluminum

Whisker 25 QD pótdob pótdob

Cikkszám	Párosítható orsó(k) Modell(ek)	Párosítható orsó(k) Cikkszám	Párosítható orsó(k) Méret	Anyag Pótdob
19930-025	20 Whisker 25 QD	10930-025	25	aluminum

NAGYHALAS ORSÓK

Whisker 45 SCW QD OT pótdob

Cikkszám	Párosítható orsó(k) Modell(ek)	Párosítható orsó(k) Cikkszám	Párosítható orsó(k) Méret	Anyag Pótdob
19930-500	22 Whisker 45 SCW QD OT	10930-500	45-5000C	aluminum
19930-500D	22 Whisker 45 SCW QD OT	10930-500	45-5000C	aluminum
19930-500SD	22 Whisker 45 SCW QD OT	10930-500	45-5000C	aluminum

BAITCASTER MULTIORSÓK

Steez Limited SV TW HL pótdob

Cikkszám	Párosítható orsó(k) Modell(ek)	Párosítható orsó(k) Cikkszám	Párosítható orsó(k) Méret	Anyag Pótdob
19015-100	21 Steez Limited SV TW HL	10015-100	1000HL	aluminum

TENGERI PEREMFUTÓ ORSÓK

BG pótdob

Cikkszám	Párosítható orsó(k) Modell(ek)	Párosítható orsó(k) Cikkszám	Párosítható orsó(k) Méret	Anyag Pótdob
19460-250	BG	10460-250	2500	aluminum
19460-300	BG	10460-300	3000	aluminum
19460-350	BG	10460-350	3500	aluminum
19460-400	BG	10460-400	4000	aluminum
19460-450	BG	10460-450	4500	aluminum
19460-500	BG	10460-500	5000	aluminum
19460-650	BG	10460-650	6500	aluminum
19460-800	BG	10460-800	8000	aluminum

BG MQ pótdob

Cikkszám	Párosítható orsó(k) Modell(ek)	Párosítható orsó(k) Cikkszám	Párosítható orsó(k) Méret	Anyag Pótdob
19465-250	20 BG MQ	10465-250	2500D-H	aluminum
19465-300	20 BG MQ	10465-300	3000D-XH	aluminum
19465-400	20 BG MQ	10465-400	4000D-XH	aluminum
19465-600	20 BG MQ	10465-600	6000D-H	aluminum
19465-080	20 BG MQ	10465-080	8000-H	aluminum
19465-100	20 BG MQ	10465-100	10000-H	aluminum
19465-020	20 BG MQ	10465-020	20000	aluminum

Caldia SW pótdob

Cikkszám	Párosítható orsó(k) Modell(ek)	Párosítható orsó(k) Cikkszám	Párosítható orsó(k) Méret	Anyag Pótdob
19320-405	23 Caldia SW	10320-405	4000D-CXH	aluminum
19320-605	23 Caldia SW	10320-605	6000D-H	aluminum
19320-805	23 Caldia SW	10320-805	8000-H	aluminum
19320-105	23 Caldia SW	10320-105	10000-H	aluminum

BAITCASTER MULTIORSÓK

Tatula SV TW XLS / HL pótdob

Cikkszám	Párosítható orsó(k) Modell(ek)	Párosítható orsó(k) Cikkszám	Párosítható orsó(k) Méret	Anyag Pótdob
19714-100	20 Tatula SV TW XLS / XSL	10714-101, 10714-100	103XSL/HL	aluminum

Tatula TWS XSL / HL pótdob

Cikkszám	Párosítható orsó(k) Modell(ek)	Párosítható orsó(k) Cikkszám	Párosítható orsó(k) Méret	Anyag Pótdob
19711-304	20 Tatula TWS XSL / HL	10711-304, 10711-305	300XSL/HL	aluminum

Zillion SV TW PL / XHL pótdob

Cikkszám	Párosítható orsó(k) Modell(ek)	Párosítható orsó(k) Cikkszám	Párosítható orsó(k) Méret	Anyag Pótdob
19016-100	21 Zillion SV TW PL / XHL	10016-100	1000PL	aluminum
19016-105	21 Zillion SV TW PL / XHL	10016-105	1000XHL	aluminum

Certate SW pótdob

Cikkszám	Párosítható orsó(k) Modell(ek)	Párosítható orsó(k) Cikkszám	Párosítható orsó(k) Méret	Anyag Pótdob
19315-050	21 Certate SW	10315-050	5000-H	aluminum
19315-051	21 Certate SW	10315-051	5000-XH	aluminum
19315-060	21 Certate SW	10315-060	6000-H	aluminum
19315-061	21 Certate SW	10315-061	6000-XH	aluminum
19315-080	21 Certate SW	10315-080	8000-H	aluminum
19315-081	21 Certate SW	10315-081	8000-P	aluminum
19315-100	21 Certate SW	10315-100	10000-H	aluminum
19315-101	21 Certate SW	10315-101	10000-P	aluminum
19315-140	21 Certate SW	10315-140	14000-XH	aluminum
19315-180	21 Certate SW	10315-180	18000-H	aluminum

Spare Spools for Saltiga

Cikkszám	Párosítható orsó(k) Modell(ek)	Párosítható orsó(k) Cikkszám	Párosítható orsó(k) Méret	Anyag Pótdob
19310-040	23 Saltiga	10310-040	4000-H	aluminum
19310-050	23 Saltiga	10310-050	5000-H	aluminum
19310-060	23 Saltiga	10310-060	6000-H	aluminum
19310-061	23 Saltiga	10310-061	6000-XH	aluminum

Cikkszám	Párosítható orsó(k) Modell(ek)	Párosítható orsó(k) Cikkszám	Párosítható orsó(k) Méret	Anyag Pótdob
19310-080	20 Saltiga	10310-080	8000-H	aluminum
19310-100	20 Saltiga	10310-100	10000-H	aluminum
19310-101	20 Saltiga	10310-101	10000-P	aluminum
19310-140	20 Saltiga	10310-140	14000-XH	aluminum
19310-141	20 Saltiga	10310-141	14000-P	aluminum
19310-180	20 Saltiga	10310-180	18000-H	aluminum
19310-200	20 Saltiga	10310-200	20000-H	aluminum





DAIWA

**ROD PROGRAM
2024**



ROD INDEX 2024



SPECIAL ROD INDEX

SEA TROUT SPIN

Art. No.	Series	Length	C.W.	Closed Length	Sections	Weight	No. Guides	Page
11128-305	Tournament XT Titanium	3.05m	5-35g	157cm	2	170g	10	126
11325-300	Daiwa Pro Staff ST	3.00m	8-35g	157cm	2	160g	10	136
11326-320	Daiwa Pro Staff ST	3.20m	10-35g	164cm	2	190g	10	136
11326-305	Daiwa Pro Staff ST	3.05m	14-42g	157cm	2	185g	10	136
11425-310	Caldia Spin	3.10m	7-35g	160cm	2	190g	9	146
11872-	Wilderness ST				2			150
11665-310	Exceler ST	3.15m	15-40g	162cm	2	185g	8	155
11121-301	Fuego Camo	3.00m	10-40g	157cm	2	160g	9	156
11768-290	Legalis Spin	2.90m	5-35g	152cm	2	165g	9	158
11768-300	Legalis Spin	3.05m	10-40g	159cm	2	175g	9	158
11438-310	Crossfire ST	3.00m	10-30g	156cm	2	195g	8	167
11446-310	Sweepfire ST	3.00m	10-30g	157cm	2	235g	9	169
11253-300	Megaforce Travel	3.00m	10-45g	66cm	5	215g	9	172
11533-312	Seahunter X ST	3.10m	10-40g	160cm	2	185g	9	245
11280-300	Prorex S	3.00m	10-40g	157cm	2	165g	9	398

UL/L SPIN/SPOON

Art. No.	Series	Length	C.W.	Closed Length	Sections	Weight	No. Guides	Page
11117-220	Tournament AGS	2.20m	3.5-14g	116cm	2	110g	9	125
11128-215	Tournament XT Titanium	2.15m	4-18g	111cm	2	105g	9	126
11926-195	Airity Spin	1.95m	2-9g	104cm	2	90g	8	129
11926-225	Airity Spin - S	2.25m	3-12g	116cm	2	105g	8	129
11323-190	Daiwa Pro Staff Perch -S	1.95m	3-14g	100cm	2	110g	10	132
11325-195	Daiwa Pro Staff Trout A. -S	1.95m	0.5-6g	103cm	2	95g	9	136
11325-210	Daiwa Pro Staff Trout A.	2.10m	3-10g	111cm	2	105g	8	136
11508-	Tatula XT UL/L Spin				2			140
11507-	Tatula XT UL Baitcast				2			141
11220-195	Ballistic LTD	1.95m	1-6g	103cm	2	100g	7	142
11220-200	Ballistic LTD	2.00m	5-14g	106cm	2	105g	7	142
11525-200	Ballistic X	2.00m	3-10g	106cm	2	85g	7	144
11525-210	Ballistic X	2.10m	4-15g	111cm	2	95g	7	144
11425-195	Caldia UL Spin	1.95m	1-6g	101cm	2	100g	8	147
11425-200	Caldia L Spin	2.00m	3-12g	103cm	2	105g	8	147
11427-	Caldia Sensor Spin				2			148
11872-	Wilderness Trout				2		8	150
11873-	Wilderness Solid Spin				2			153
11874-	Wilderness Coregone				2+2			153
11664-	Exceler UL -S				2			155
11121-200	Fuego Spin	2.00m	3-12g	107cm	2	115g	8	156
11768-190	Legalis Spin	1.90m	2-12g	103cm	2	85g	8	159
11768-210	Legalis Spin	2.10m	3-15g	111cm	2	100g	8	159
11627-	Ninja X UL				2			161
11437-	Crossfire UL Spin		2-7g		2			167
11445-	Sweepfire UL Spin		5-10g		2		7	169
11400-	Triforce Target Spoon				2		7	170
11251-	Megaforce Sensitip -S				2			173
11718-	Presso Trout -S		0.5-5g		2		8	174
11718-	Presso Trout		1-6g		2		7	174
11719-	Presso Iprimi -S		0.5-6g		2		8	175
11719-	Presso Iprimi		1-7g		2		7	175
11441-	Silver Creek UL -S		3-14g		2		9	176
11441-	Silver Creek L -S		5-21g		2		9	176
11440-	Silver Creek Spoon		0.5-5/1-6g		2			177
11411-190	Ballistic X Tele Spin	1.90m	4-15g	57cm	6	100g	5	224
11421-190	Sweepfire Tele Spin	1.90m	3-15g	50cm	5	110g	4	228
11211-210	Prorex AGS - S	2.10m	3-12g	111cm	2	80g	9	389
11211-225	Prorex AGS -S	2.25m	3-12g	117cm	2	80g	9	389
11335-235	Prorex XR Chebujig -S	2.35m	3.5-12g	122cm	2	115g	9	391
11335-265	Prorex XR Chebujig -S	2.65m	3.5-12g	137cm	2	130g	10	391
11284-	Prorex X Sensor				2			396
11280-210	Prorex S	2.10m	3-14g	111cm	2	115g	9	398

BAITCAST

Art. No.	Series	Length	C.W.	Closed Length	Sections	Weight	No. Guides	Page
11118-215	Tournament AGS BC	2.10m	14-42g	110cm	2	115g	9	125
11116-210	Morethan Shad Attack BC	2.10m	14-42g	110cm	2	140g	10	131
11321-	Daiwa Pro Staff BC				2			134
11320-190	Pro Staff Vertical Cat BC	1.90m	180g	135cm	1+1	185g	9	138
11324-215	Pro Staff Baitcast	2.15m	5-18g	111cm	2	125g	9	139
11324-225	Pro Staff Baitcast	2.25m	14-42g	118cm	2	150g	10	139
11507-	Tatula XT BC				2			141
11527-210	Ballistic X BC	2.10m	7-21g	111cm	2	125g	10	145
11527-211	Ballistic X BC	2.10m	8-35g	111cm	2	130g	10	145
11405-215	Triforce BC	2.10m	7-28g	109cm	2	140g	9	170
11304-226	Prorex XR Finesse BC	2.20m	5-14g	114cm	2	120g	10	392
11336-	Prorex XR BC				2			392
11336-	Prorex XR BC				2			393
11285-196	Prorex X BC Vertical	1.95m	8-35g	100cm	2	150g	9	397
11285-235	Prorex X BC	2.35m	up to 84g	120cm	2	145g	10	397

TRAVEL/MULTIPIECE

Art. No.	Series	Length	C.W.	Closed Length	Sections	Weight	No. Guides	Page
11123-	Fuego Camo Travel				4		8	157
11207-	Ninja X Mobile Spin				3		8	163
11208-	Ninja X-Compact Spin			50cm	9 10		8	163
11253-	Megaforce Travel Spin				4 5			172
11596-	Ninja X Carp 3 sect.				3		6	201
11596-366	Ninja X Carp 4 sect.	12ft	3.00lbs		4		6	201
11596-397	Ninja X Carp 4 sect.	13ft	3.50lbs		4		6	201
11584-369	Black Widow Carp	12ft	3.00lbs		3		6	203
11500-	Saltiga Air Portable				3 4			232
11882-	Grandwave Travel Pkik				5		8	235
11845-226	Sealine X'treme Itl. Light	2.25m	100-250g	65cm	4	330g	2	237
11846-	Sealine X'treme Itl.				3 4		2	239
11351-	Sealine Travel Pkik	2.40m		66cm	4		7	241
11908-	BG Offshore Travel				4		7	242

DAIWA BOTTECHNOLÓGIA

Karbonszálás Anyagok

Egy horgászbot minőségére a legnagyobb hatást a felhasznált karbonszálás alapanyag minősége gyakorolja. A DAIWA mérnökei folyamatosan azon dolgoznak, hogy az alapanyagokban növeljék a karbonszálak részarányát és csökkentsék a gyantáét. Mintha azt mondanák: több izom kell, és kevesebb zsír. Mi ezen az úton haladunk a minél jobb horgászbotok fejlesztése érdekében.

SUPER SVF

Super SVF karbonszál

A gyantatartalom ennél az exkluzív karbon anyagnál minimálisra csökkent. A Super SVF gyártása és feldolgozása a legmodernebb gépeket igényli, és egy elég összetett, valamint költséges folyamat. Ezért ezt az anyagot csak egyes prémium termékeinkhez használjuk. A Super SVF karbonból készült botok rendkívül könnyűek és gyorsak. A blank a dobás után azonnal visszaáll a kiindulási helyzetbe, ezért rendkívül pontos és hosszú dobásokat tesz lehetővé.

SVF

SVF karbonszál

Az SVF karbonszálás botok a tovább csökkentett gyantaarány miatt még érzékenyebbek és könnyebbek lettek, mint a HVF karbonból készült botok. Az SVF blankok rendkívül gyorsak, azonnal közvetítik a mederfenékkal vagy a halakkal való kontaktust, és tökéletesen átvezetik a csali mozgását. Dobás közben a blank szinte semennyit nem torzul - hozzájárulva a pontosabb dobásokhoz. Az SVF karbonszálás botok is kizárólag a DAIWA botgyáraiban készülnek.

HVF

HVF karbonszál

Ezt a prémium minőségű, magas modulszámú „High Volume Fiber” anyagot a DAIWA fejlesztette ki, kizárólag saját botok gyártásához. A nagyon vékony karbonszálak lehetővé teszik az extra kompakt, alacsony gyantatartalmú blankok gyártását. Az így kapott botok rendkívül könnyűek, gyors akcióval rendelkeznek és kiegyensúlyozottabbak, mint a hagyományos karbonszálból készült botok.

HMC+

HIGH MODULUS CARBON PLUS

HMC+ karbonszál

A „High Modulus Carbon +” blankok magas modulszámú, növelt sűrűségű karbonszálakból készülnek. Ennek következtében a HMC+ blankok a hagyományos Pre Preg karbonhoz képest csökkentett mennyiségű gyantát tartalmaznak. A HMC+ ezért az exkluzív HVF karbon feletti minőségi szintet képviseli. Az ebből a kiváló karbonból készült botok gyorsabbak, könnyebbek és kiegyensúlyozottabbak a nagy gyantamennyiségű standard anyagokból vagy a szén- és üvegszálakból kevert kompozit botokhoz képest.

NANOPLUS

Nanoplus eljárásunk alapja a Nanoalloy technológia, melynek segítségével a nanotechnológiával módosított gyantával készített karbon alapanyagból még könnyebb és erősebb blankokat gyártunk.

AGS

AIR GUIDE SYSTEM

Az AGS karbon gyűrűkkel (AGS = Air Guide System) a DAIWA egy világhírnévvel mutat be és új korszakot nyit a botépítési technológiában. Az AGS gyűrűk kerete, lába és talpa egyben, karbonból készül, ezáltal sokkal könnyebb, mint például a Fuji Titanium gyűrűk, melyeket nem sokkal ezelőttig a világ legkönnyebb gyűrűiként tartottak számon. A csökkentett súly



optimalizálja a bot akcióját – a bot jelentősen gyorsabb lesz és sokkal hamarabb visszaáll a nyugalmi – kiinduló – helyzetébe. A karbongyűrűk használatával csökken a dobás során gyűrűk keltette vibráció is – a megoldás precízebb dobásokat eredményez. Aki egy AGS gyűrűs botot a kezébe vesz, rögtön megérzi a jelentős különbséget a szokásos gyűrűkkel szerelt bot akciójához képest.

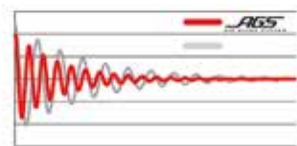

Az AGS-nek köszönhetően a bot picce gyorsabban visszaáll alaphelyzetbe.



A szokványos gyűrűkkel szemben 40% súlycsökkentés érhető az AGS gyűrűk javára. Ez egyet jelent a blank kisebb mértékű terhelésével és a sokkal gyorsabb visszaállási képességgel.

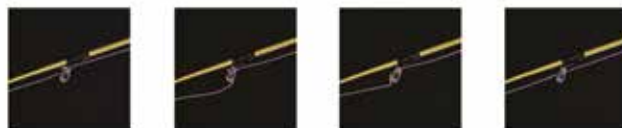

A gyűrűk keretének kialakítása csökkenti a gubanc képződés kockázatát. Különösen ellenszélben, fonott zsinórral horgászva nagy a veszélye annak, hogy a zsinór ráhurokolódik egy gyűrű lábára és emiatt műcsalit veszítünk. Az AGS gyűrűk kialakítása lehetővé teszi, hogy ha felakad a zsinór, az „kiszabadítsa magát”, lecsússzon dobáskor a gyűrű lábáról anélkül, hogy csomó képződne és csalit veszítenénk.

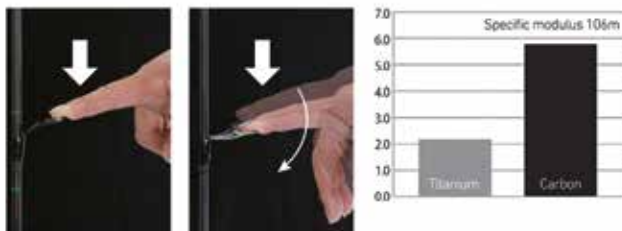

A karbon és titánium merevségének összehasonlítása: A karbon körülbelül háromszor olyan merev, mint a titánium, emiatt ideális alapanyag botok gyűrűinek készítésére. Az AGS gyűrűk karbon kerete jobban növeli a bottestek érzékenységét, mint bármilyen más anyag.

3DX[®]

3D CROSS

A szokásos, 2 dimenziós szövet struktúrájú karbonszövettel szemben a DAIWA kifejlesztette a 3DX (3D-Cross) 3 dimenziós szövet struktúrájú karbonszálas alapanyagot.

3DX

Az egymással összefonott 3DX karbonszövetet a gyártás során integrálják a bottestbe. Ez a vázszerkezet megnöveli a kompressziót, javítja az ellenállóképességet a csavaró erők ellen és gyorsabbá teszi a blankot.

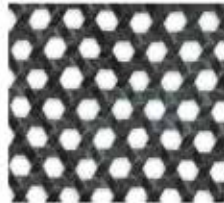

3DX

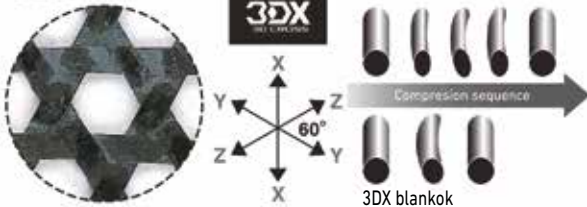

A 3DX karbon anyag révén jelentősen feljavult a blankok kompressziója. Így a bot erőátvitel mindig ugyanolyan, mindegy milyen irányból jön a húzóerő. Ráadásul a bot sokkal kevésbé leng ki dobás után - ez precízebb dobásokat eredményez.

A tökéletes hatszög a természetben gyakran előforduló erős struktúra, mindig is jelentős technikai innovációk kiindulási alapjául szolgált.



A V-Joint Alpha egy olyan csapos csatlakozás, amelyben az egyedülálló DAIWA BIAS karbonszálas anyagot a Nanoplus technológiával kombináltuk. Az anyagban lévő szénszál nanorészecskék növelik a stabilitást és csökkentik a súlyt. A toldás így még vékonyabba méretezhető.

X45[®]

Speciális karbonszálas anyag a csavaró erők hatásának kiküszöbölésére. A szokásos karbonszövetekben a szálak egymásra merőlegesen, 90 fokos szöget bezárva futnak. Az X45-ös karbonszövetben a szálirány 45 fokos, ez erősebb és a csavaró hatásokkal szemben ellenállóbbá teszi a blankokat.

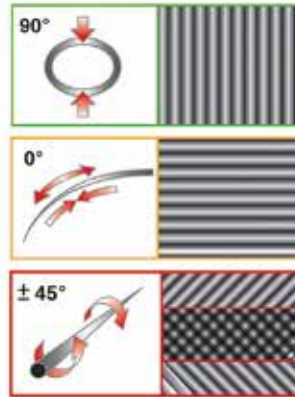

A megnövelt terhelhetőség ellenére megmarad a rugalmasság. Ez a gyakorlatban annyit jelent, hogy az X45-ös alapanyagból készülő botok nem csak erősebbek, de precízebb dobásokat tesznek lehetővé. Abban is segítik a horgászt, hogy a műcsalikat közvetlenebb kontaktussal vezesse és a fázisátvitelt biztosabban vigye sikerre.

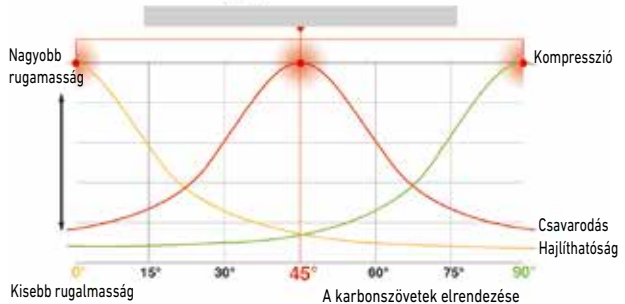
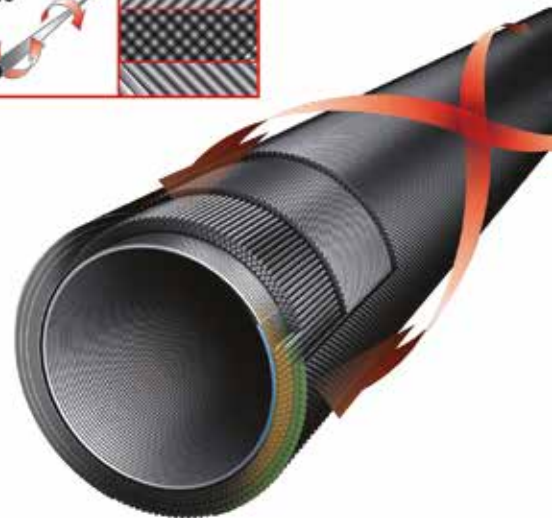

Az X45 optimális egyensúlyt kínál erő, kontroll és rugalmasság tekintetében



A V-Joint egy speciális csapos csatlakozás, amelyben a blank csapos része és a másik botrészen a csapot körülvevő blankrész anyaga egy különleges, kizárólag a DAIWA által gyártott BIAS-karbonszálas anyagból készül. A karbonszálas szövet szálai 45 fokos szöveget zárnak be egymással, ezáltal terhelhetőbb az anyag és ezzel együtt sokkal kevésbé törik meg a bot íve a csatlakozásnál terhelés alatt.



TOURNAMENT AGS SPINNING

Az SVF karbonszál, az X45 konstrukció és a Nanoplus technológia használatának köszönhetően hihetetlenül könnyű és gyors blankokat tudunk kifejleszteni a Tournament AGS botjainkhoz, amelyek a dobás után azonnal visszaállnak kiinduló helyzetükbe. A V-Joint technológiával ellátott csatlakozás lehetővé teszi különösen vékony botok tervezését, rendkívül egyenes bot görbével és kiemelkedő rugalmassággal a tagok csatlakozásánál is. Az X45 konstrukció javítja a blank tömörségét és még csavarodásmentesebbé teszi az egész botot – pontosabb dobások és kisebb törésveszély az eredmény!

A Tournament AGS pergetőbotok gondoskodnak róla, hogy élmény legyen velük a horgászat – a rendkívül könnyű és csavarodásbiztos, karbonszálból készült AGS gyűrűk minden mozdulatot és kontaktust a csalival, a mederrel vagy a hallal azonnal közvetítenek a blankhoz és az Ön kezébe.

A 14g, 28g és 42g dobósúlyú botok karbonszálas nyélrésze minden mozdulatot közvetlenül az Ön kezébe közvetítik, így egy teljesen új dimenziót nyit a csalivezetésben.

A könnyű AGS gyűrűk a karbonszálas nyélrészekkel kombinálva óriási hatást gyakorolnak a blankok egyedi akciójára és egyensúlyára – a technológiák tökéletes szimbiózisa az eredmény!

- SVF® Nanoplus karbon blank
- X45® karbon konstrukció
- Micro-Pitch ragasztás
- V-Joint® csapos csatlakozás
- EVA / karbonszálas nyélborítás
- DAIWA® Air Sensor orsótartó
- AGS® karbon gyűrűk
- Fuji® SiC spicccgyűrű
- Alábändzsolt gyűrűk
- Levehető horogakasztó
- Minőségi bottartó zsák

AGS
AIR GUIDE SYSTEM

SVF
NANOPLUS

AIRSENSOR

X45

V-JOINT



TOURNAMENT AGS SPIN

PERGETŐ BOT | H | XH

A 14-42g dobósúlyú Tournament AGS botok tökéletesek plastik csalis süllő, csuka és nagytestű sügér horgászatához. A szuper erős és gyors blankok lehetővé teszik a lágy csalik agresszív jelelését akár nagyobb távolságról is, és az "ütést" egyértelműen és azonnal érezni fogjuk. Ezeknek a blankoknak az akciói kiválóan alkalmasak a crank és twitch wobblerek használatára is. A 28-84g dobósúlyú botok nagy plastikokkal és kemény csalikkal történő csuka- és süllőhorgászathoz lettek kifejlesztve. EVA osztott nyélrészsel vannak ellátva. A Hard-EVA a nyélrészben belül javítja a botok egyensúlyát, és tökéletes kezelhetőséget és kényelmet garantál a kapitális halakkal folytatott extrém harcok során!

Cikkszám	Hossz m	Dobósúly g	Akció	Zárt hossz cm	Tagok	Gyűrűk	Súly g
11118-210	2.10	14-42	ultra fast	110	2	9	115
11118-240	2.40	14-42	ultra fast	126	2	9	130
11118-270	2.70	14-42	ultra fast	141	2	9	145
11118-245	2.40	28-84	ultra fast	126	2	9	140
11118-275	2.70	28-84	ultra fast	141	2	9	155

TOURNAMENT AGS



AGS
AIR GUIDE SYSTEM



11117-240

11117-220

11118-215

11118-245

TOURNAMENT AGS JIGGERSPIN

JIGES PERGETŐ BOT | L | M

A Tournament AGS Jig-Spinning botokat a különösen markáns spicc akció jellemzi. A botok tökéletesen alkalmasak süllő, sügér, pisztráng és domolykó horgászatára – a halak könnyedén felszippanják a kis és közepes méretű plastik csalikat, akár 12g súlyú jigfejet is használhatunk, és azonnal érezzük a kapást!

A 14g dobósúlyú változat ideális sügér, pisztráng és domolykó horgászatára kis méretű csalikkal vagy a felszín közelben!

Cikkszám	Hossz m	Dobósúly g	Akció	Zárt hossz cm	Tagok	Gyűrűk	Súly g
11117-220	2.20	3.5-14	extra fast	116	2	9	110
11117-210	2.10	7-28	ultra fast	110	2	9	115
11117-240	2.40	7-28	ultra fast	126	2	9	125
11117-270	2.70	7-28	ultra fast	141	2	9	135

TOURNAMENT AGS BAITCAST

BAITCASTING BOT | H

A Tournament AGS Baitcast bot 42g dobósúlyú változata ugyanazokkal a tulajdonságokkal rendelkezik, mint a spinning modell, annyi különbséggel, hogy ergonomikus orsótartóval van szerelve baitcasting orsókhoz.

Cikkszám	Hossz m	Dobósúly g	Akció	Zárt hossz cm	Tagok	Gyűrűk	Súly g
11118-215	2.10	14-42	ultra fast	110	2	9	115



SVF
nanoplus

V-JOINT α

3DX
3D CROSS

AIRSENSOR

X45



- SVF® Nanoplus karbon blank
- X45® karbon konstrukció
- 3DX® 3D-Cross karbon felület
- V-Joint® Alpha csapos csatlakozás
- Minőségi kemény EVA nyél
- DAIWA® Air Sensor orsótartó
- Fuji® Titánium SiC K-gyűrűk



TOURNAMENT

XT TITANIUM

TOURNAMENT XT TITANIUM SPIN

PERGETŐ BOT | L-H

Csúcskategóriás DAIWA pergető botok!

A Tournament XT Titanium pergetőbotok egyesítik a legmagasabb szintű botgyártási technológiákat prémium alkatrészekkel.

A rendkívül alacsony gyantatartalomnak és az ebből eredő alacsony súlynak köszönhetően az SVF karbonszálas blankok rendkívül gyorsak, és a hihetetlen pontos dobásokat tesznek lehetővé. A Nanoplus technológiának hála a gyantában használt legkisebb karbon részecskék súlycsökkenést eredményeznek, egyúttal növelve a bot strapabíróságát. Az X 45 technológia esetében további karbonszálok kerülnek 45°-os szögben a bottestre, ami lényegesen erősebb és csavarodásmentes blankot eredményez.

A 3DX anyag a nyéltagon prémium megjelenést kölcsönöz a Tournament XT Titanium Spin-nek, és nagymértékben megerősíti a bot gerincét. A Fuji Titanium SiC gyűrűk a piacon elérhető legkönnyebb gyűrűk közé tartoznak, és az acélvázaz gyűrűkhöz képest jelentősen kisebb a súlyuk. Ez a súlycsökkenés rendkívüli gyorsaságot és rugalmasságot eredményez, ezáltal tökéletes párost alkot a legkönnyebb LT orsókkal. Az eredeti DAIWA Air Sensor karbon kompozit orsótartó rendkívül könnyű és torzulásmentes, valamint kellemes a fogása.

A nyélrész prémium minőségű Hard EVA markolattal rendelkezik, és a bot egyensúlyának további optimalizálása érdekében került kialakításra. A 3.05m modell megfelelő választás süllő és sügér plasztik csalis horgászatára, amennyiben hosszú dobásokra van szükség. Tökéletes tengeri pisztráng horgászatához is partról, kanalakkal, wobblerekkel.

Cikkszám	Hossz m	Dobósúly g	Akció	Zárt hossz cm	Tagok	Gyűrűk	Súly g
11128-215	2.15	4-18	ultra fast	111	2	9	105
11128-216	2.15	7-32	ultra fast	111	2	9	120
11128-235	2.35	7-35	ultra fast	120	2	9	130
11128-265	2.65	7-35	ultra fast	135	2	9	145
11128-236	2.35	14-42	ultra fast	120	2	9	130
11128-266	2.65	14-42	ultra fast	135	2	9	150
11128-237	2.35	18-64	ultra fast	120	2	9	135
11128-267	2.65	18-64	ultra fast	135	2	9	155
11128-305	3.05	5-35	extra fast	157	2	10	170



TOURNAMENT

XT TITANIUM



11128-215



11128-236



11128-265



11128-305



TOURNAMENT XT TITANIUM 772MHXFS



AIRITY SPINNING

Fantasztikus japán stílusú pergető botok!

- HVF® Nanoplus karbon blank
- X45® karbon konstrukció
- V-Joint® put-over csatlakozás
- Minőségi EVA nyél
- DAIWA® Air Sensor orsótartó
- Fuji® SiC K-gyűrűk

HVF
nanoplus

X45

AIRSENSOR

V-JOINT



AIRITY SPIN

PERGETŐ BOT | M | MHM | H

Az Airity pergetőbot szériához mérnökeink a valaha volt legjobb DAIWA technológiákat és alkatrészeket használták fel.

Az X45 technológiával készült gyors HVF Nanoplus blankokat az erős gerinc és határozott spicc akció jellemzi, így különösen alkalmasak minden típusú plasztik csalis horgászatra.

Az X45 karbonszál konstrukció javítja a blankok tömörségét, és így még csavarodásmentesebbé teszi azt – hosszabb és ugyanakkor pontosabb dobásokat eredményezve. Az anyagba kevert karbonszál nanorészecskék lehetővé teszik a gyanta mennyiségének további csökkentését a magas moduláris HVF karbonszálban. Így a botok még könnyebbek, gyorsabbak és még tökéletesebben kiegyensúlyozottak lesznek. Az egyedülálló V-Joint technológia a felhasznált BIAS karbonszál anyagának köszönhetően megerősíti a toldásokat, és hihetetlenül egyenes bot görbét képez. Természetesen a bot alkatrészek is a legmagasabb minőségi előírásoknak felelnek meg.

A rendkívül könnyű Fuji K SiC gyűrűk a piac legjobbjai közé tartoznak. A szuperkönnyű karbonszál anyagból készült exkluzív DAIWA Air Sensor orsótartó, a prémium minőségű Hard-EVA anyag a nyélrészénél és a karbonszál orsó rögzítő az orsótartón garantálja a megbízhatóságot és a hosszú élettartamot.

Cikkszám	Hossz m	Dobósúly g	Akció	Zárt hossz cm	Tagok	Gyűrűk	Súly g
11926-210	2.10	7-21	extra fast	111	2	9	110
11926-240	2.40	14-42	extra fast	127	2	9	140
11926-270	2.70	14-42	extra fast	142	2	9	150
11926-245	2.40	28-70	extra fast	127	2	9	145
11926-275	2.70	28-70	extra fast	142	2	9	155



AIRITY



11926-195

11926-210

11926-245

AIRITY LIGHT SPIN

FINESSE PERGETŐ BOT | UL | L

A 2-9g-os Airity modell blankja csőspiccel ellátva tökéletesen alkalmas pisztráng, sügér vagy domolykó kis csalis horgászatára mini kanalakkal, wobblerekkel és plasztikkokkal.

A 3-12g dobósúlyú bot érzékeny, tűspicces karbon blankkal és erős gerinccel rendelkezik – ideális sügérhorgászathoz vagy erős áramlatokban kis csalikkal történő horgászatra. A tökéletes csali kontroll és kapásérzékelés garantált!

Cikkszám	Hossz m	Dobósúly g	Akció	Zárt hossz cm	Tagok	Gyűrűk	Súly g
11926-195	1.95	2-9	extra fast / fast	104	2	9	90
11926-225	2.25	3-12	extra fast	116	2	9	105

AIRITY JIGGERSPIN

JIGES PERGETŐ BOT | M | MH

Az Airity sorozatunk Jig-Spinning botjait kifejezetten a süllő és sügér fonott zsinóros, plasztik csalis horgászatához alkottuk meg. 15g-20g-os csalik használatakor optimális velük a dobás és a csalivezetés – ideálisak 8-12cm-es plasztik csalikkal és 7.5-15g-os jigeikkel való horgászathoz!

Cikkszám	Hossz m	Dobósúly g	Akció	Zárt hossz cm	Tagok	Gyűrűk	Súly g
11927-240	2.40	7-28	extra fast	127	2	9	125
11927-270	2.70	7-28	extra fast	142	2	9	135
11927-245	2.40	8-35	extra fast	127	2	9	130
11927-275	2.70	8-35	extra fast	142	2	9	145



MORETHAN SHAD ATTACK

Gumihalas botok a prémium kategóriából!

- SVF® Nanoplus karbon blank
- X45® karbon konstrukció
- V-Joint® Alpha csapos csatlakozás
- AAA parafa nyél
- Fuji® orsótartó
- Csőspicc
- Fuji® Titánium SiC K-gyűrűk
- Horogtartó
- Minőségi bottartó zsák



MORETHAN SHAD ATTACK

NEW

PERGETŐ BOT | M | MH | H

A legmagasabb minőségű alkatrészekkel szerelt SVF Nanoplus blankok a sügér-, süllő- és csukahorgászat követelményeihez lettek hangolva. A 7-32g (sügér) és 14-56g (süllő) dobósúlyú Perch és Zander Attack modellek rendkívül gyorsak, feszesek, és tökéletesen közvetítik a tuskés halak kapását egyenesen a markolatba. Gumihalunkat precízen irányíthatjuk ezekkel a botokkal, de a wobblers horgászathoz is kiválóak – a twitch és jerk wobblers messzire dobhatók vele, és agresszívan vezethetők. A 18-64g dobósúlyú Pike Attack bot nem csak klasszikus jéges horgászatra, hanem nagyobb gumik, swimbaitek és wobblers folyamatos bevontatására lett kifejlesztve. Több érzékenységet mutat terhelés alatt és enyhe parabolikus gerincet – ideális, ha hatalmas erőket kell tompítani egy nagy hal fárasztása során. A V-Joint Alpha illesztés még karcsúbb lett egy továbbfejlesztett BIAS karbonszálas anyag felhasználásával – a stabilitás akár 10%-kal is nőtt, és a hajlítási görbe is jelentősen javult a kevesebb anyag használatának köszönhetően!

Cikkszám	Hossz m	Dobósúly g	Akció	Zárt hossz cm	Tagok	Gyűrűk	Súly g
11116-240	2.40	7-32	ultra fast	125	2	9	145
11116-270	2.70	7-32	ultra fast	141	2	10	165
11116-241	2.40	14-56	ultra fast	125	2	9	155
11116-271	2.70	14-56	ultra fast	141	2	10	160
11116-250	2.55	18-64	extra fast	132	2	9	155



morethan



MORETHAN SHAD ATTACK BAITCAST

NEW

BAITCASTING BOT | MH

A Morethan Shad Attack sorozat a spinning botok mellett baitcasting botokat is kínál mind plastik csalis, mind wobbleres horgászatra. 2.10m-es hosszával ez a bot mind partról, mind csónakból kiválóan használható. A Cast Attack 14-42g dobósúlyú modell elsősorban süllő- és csukahorgászatra lett kifejlesztve, de bármilyen halfajrról legyen szó, wobblereinket nagy távolságba el tudjuk jutatni ezekkel a botokkal.

Cikkszám	Hossz m	Dobósúly g	Akció	Zárt hossz cm	Tagok	Gyűrűk	Súly g
11116-210	2.10	14-42	ultra fast	110	2	10	140



PRO STAFF SPINNING

A DAIWA Pro Staff sorozatot a DAIWA csapattagokkal, Nils Gabsa-val, Marten Laciny-vel, Adrian Prus-szal, Sebastian Bischof-fal és Marcel Asbroek-vel szoros együttműködésben hoztuk létre.

Szakértőink rengeteg órát töltöttek vízparton a fejlesztés során, számos prototípust tesztelve, amíg tökéletes botok nem készültek. A blank akcióját, a felhasznált alkatrészeket, technológiákat és részleteket, mint például a nyél hossza, kifejezetten a sügér/süllő, a vertikális, a nyíltvízi és a csuka/nagy csalis megszállott horgászok számára tervezték. A csapattagok igényeinek kielégítése érdekében számos DAIWA csúcstechnológiát építettünk be.

A HVF Nanoplus karbonszálas anyag lehetővé teszi a nagyon könnyű, vékony, gyors és - ugyanakkor - rendkívül ellenálló bottest gyártását. A nanorészecskék használatának köszönhetően az amúgy is kevés gyanta mennyisége tovább csökkent. A botok még gyorsabbak és könnyebbek lettek!

Az X45 karbonszálas konstrukció során a szálak speciális elhelyezésének köszönhetően a blank jobban tömöríthető – ellenáll a csavaró erőhatásoknak, pontosabb dobásokat tesznek lehetővé, és tökéletes irányítást biztosít a hal fásasztása és a műcsali vezetése közben. Ezenkívül a botok ellenállóbbak a sérülésekkel szemben. A V-Joint technológia a DAIWA által gyártott, kizárólagosan kifejlesztett, BIAS karbonszálas réteget jelenti az illesztéseknél. Ez a speciális anyag robusztusabbá teszi a botok ezen általában érzékeny részét, és egyúttal javítja a bot görbületét.

Különös figyelmet fordítottunk a botok egyensúlyára – a nyélrész kialakítása, a prémium kategóriás, nagyon könnyű Fuji Alconite K gyűrűsor kiválasztása és a felhasznált anyagok együttesen eredményezik a botok tökéletes összhangját, és teszik lehetővé a könnyed, órákon át tartó horgászatot.

- HVF® Nanoplus karbon blank
- X45® karbon konstrukció
- Fuji® Alconite K-gyűrűk



HVF
nanoplus

X45

V-JOINT



AIRSENSOR



PRO STAFF PERCH

PERGETŐ BOT | L | ML

A Pro Staff sorozat sügeres modelljeit két különböző horgászstílushoz fejlesztettük ki.

A Finesse Perch 3-14g dobósúlyú modell tűspiccel és erőteljes gerinccel rendelkezik, ami a lágycsali mozgását vagy a mederstruktúrákat tökéletesen közvetíti a horgászhoz. A rendkívül rövid felső markolat és az innovatív Fuji TVS orsótartó lehetővé teszi a blankkal való közvetlen kapcsolatot. Tökéletes bot a kis csalik, például a Flexi-Jig rendszerű kreatúrák, mini wobblerek és egyéb apró csalikkal történő horgászathoz.

Az 5-28g dobósúlyú modell csőspicces, és az ebből adódó spicckciónak köszönhetően megfelelő választás különféle plasztikkal történő agresszív jigeléshez, de a kis és közepes méretű wobblerek twitch technikával történő horgászatához is ideális. Tökéletes választás, ha nagytestű sügéreket kell megcélozni mélyebb vizeken vagy sodrásban.

Cikkszám	Hossz m	Dobósúly g	Akció	Zárt hossz cm	Tagok	Gyűrűk	Súly g
11323-190	1.95	3-14	extra fast	100	2	10	110
11323-210	2.10	5-28	extra fast	111	2	9	115



PRO STAFF



11322-246



11323-190



11323-210



PRO STAFF ZANDER

PERGETŐ BOT | HMH | H

A DAIWA Pro Staff Zander botok tökéletesen alkalmasak mind lágy-, mind keménycsalis horgászatra, akár partról, akár csónakból. A dobási teljesítménye és a kontaktus a csalival kiemelkedő!

A 42g dobósúlyú botot közepes méretű csalikkal való horgászathoz alkottuk meg, lassan áramló vagy álló, illetve sekély vizekre. A Power Zander modellel akár 70g-os csalikat is könnyedén dobálhat, és erős áramlatok vagy mélyebb vizek esetén is jól használható.

Cikkszám	Hossz m	Dobósúly g	Akció	Zárt hossz cm	Tagok	Gyűrűk	Súly g
11322-245	2.50	14-42	extra fast	129	2	9	140
11322-246	2.50	18-64	extra fast	129	2	9	145

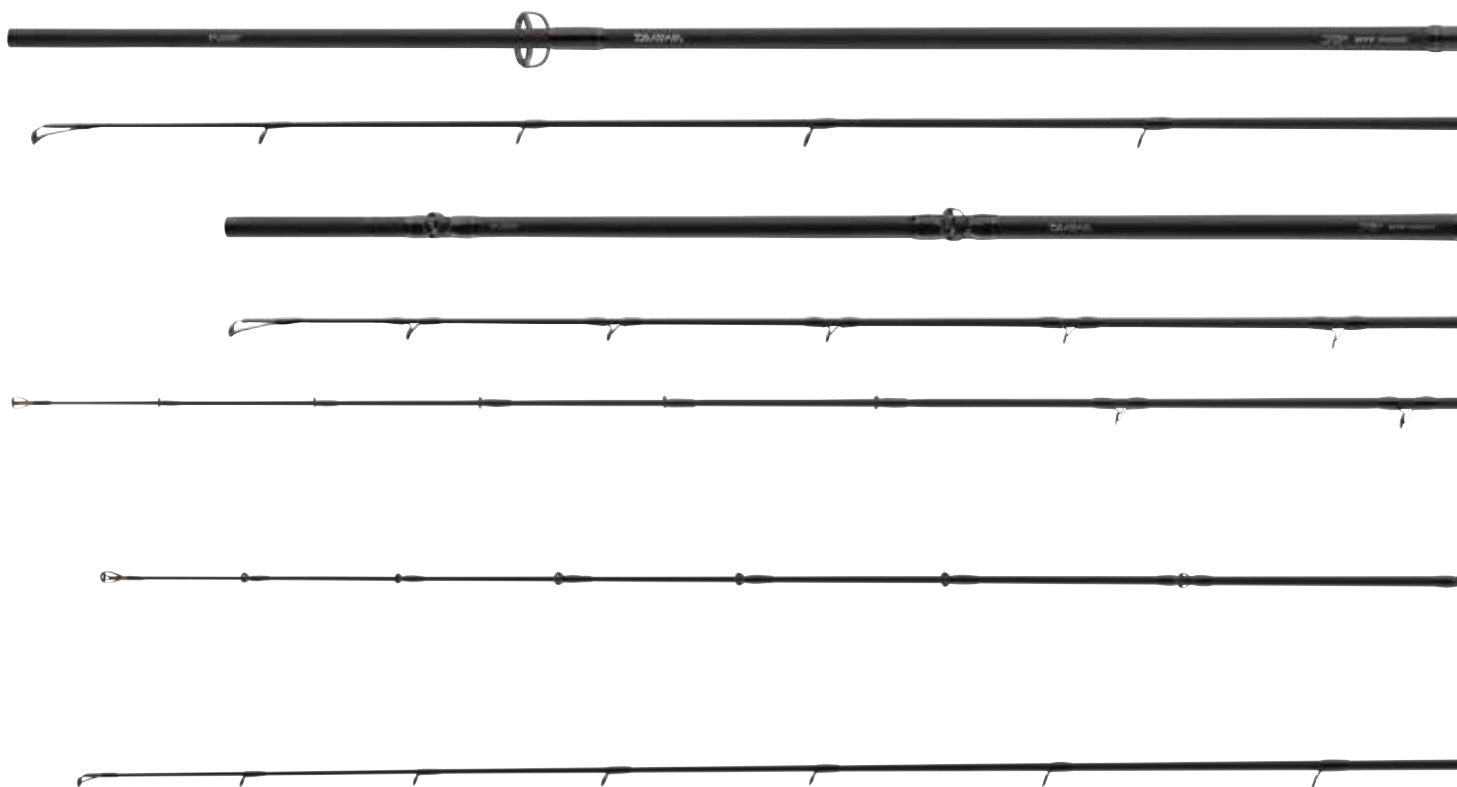

PRO STAFF PELAGIC BAITCAST

BAITCASTING BOT | H

A Pro Staff Pelagic nagyon erős blankkel és Spiral-Guide-Position gyűrűsorrrel van szerelve. Ideális nagy és nehéz plasztik csalikhoz, a gyűrűk speciális pozíciója megakadályozza a zsinór felakadását a spiccre erős szél és hullámozás esetén – a nyíltvízi halak így gyorsan és pontosan meghorgászhatók. A blank 1+1 osztása extra stabilitást és tökéletes görbét biztosít még extrém igénybevétel esetén is.

Cikkszám	Hossz m	Dobósúly g	Akció	Zárt hossz cm	Tagok	Gyűrűk	Súly g
11321-196	2.00	30-80	extra fast / fast	153	1+1	10	145

PRO STAFF VERTICAL SPIN

PERGETŐ BOT | MH

A Pro Staff Vertical a modern vertikális horgászat igényeinek megfelelően lett finomhangolva a csónakból történő süllő-, sügér- és csukahorgászathoz.

A blank spiccének akcióját úgy alkottuk meg, hogy még a nehéz jigfejjel ellátott csalikat is figyelemfelkeltő módon tudjuk prezentálni erős sodrásban és mély vizeken. A bot gerince bármikor elegendő erőt biztosít a horog megfelelő akadásához. Ez a legfontosabb a kapitális süllők vagy csukák horgászatánál. A blank 1+1-es tagolása tökéletes görbét alkot terhelés alatt, és szinte törhetetlenné teszi ezt a botot általános körülmények között.

Cikkszám	Hossz m	Dobósúly g	Akció	Zárt hossz cm	Tagok	Gyűrűk	Súly g
11324-196	2.10	14-35	extra fast / fast	153	1+1	9	130

PRO STAFF VERTICAL BAITCAST

BAITCASTING BOT | MH

A Pro Staff Vertical Baitcast botnak ugyanazok a jellemzői, mint a vertical spinning változatnak, de Fuji ACS orsótartóval van szerelve baitcasting orsókhoz.

Cikkszám	Hossz m	Dobósúly g	Akció	Zárt hossz cm	Tagok	Gyűrűk	Súly g
11324-195	2.10	14-35	extra fast / fast	153	1+1	10	145



11320-244

11321-250

11321-196

11324-195

11324-196

PRO STAFF BIG BAIT SPIN

PERGETŐ BOT | H | XH

Nagy csali – nagy hal! DAIWA Pro Staff Big Bait botjainkkal még a legnagyobb csukáknak felkínált nehéz és nagy méretű plastik csalik vagy wobblerek sem jelentenek gondot.

A nagy csalikkal való horgászat természetesen nagyon energiaigényes. Ezért még fontosabb, hogy egy ideálisan kiegyensúlyozott, könnyű és tökéletes dobási tulajdonságokkal rendelkező bottal horgásszunk. Az X45 és Nanoplus technológiával készült HVF karbon Big Bait botok pontosan azokat a tulajdonságokat egyesítik, amelyek könnyebbé teszik a horgászatunkat. A prémium minőségű parafából készült, klasszikus kialakítású nyélrész kellemesen simul a kézbe, ugyanakkor tökéletes erőkart biztosít a hosszú és pontos dobásokhoz. A blank teljes hosszban dolgozik a dobások során. A bot spicc akcióját és gerincét úgy alakították ki, hogy a nagy csalik is életre lehessen vele kelteni, és a horogra akadt ragadozók fejrázását könnyedén kimozogja.

Pro Staff Big Bait Spin peremfutó orsókhoz, exkluzív DAIWA Air Sensor orsótartóval szerelve.

Cikkszám	Hossz m	Dobósúly g	Akció	Zárt hossz cm	Tagok	Gyűrűk	Súly g
11320-244	2.50	40-100	extra fast / fast	129	2	9	150
11320-245	2.50	60-140	extra fast / fast	129	2	9	160

PRO STAFF BIG BAIT BAITCAST

BAITCASTING BOT | XXH

A Pro Staff Big Bait baitcasting botot ugyanazok a tulajdonságok jellemzik, mint a Big Bait spinning változatot, de Fuji ACS orsúléssel van szerelve baitcasting orsókhoz.

Cikkszám	Hossz m	Dobósúly g	Akció	Zárt hossz cm	Tagok	Gyűrűk	Súly g
11321-250	2.60	80-210	extra fast / fast	133	2	11	220



PRO STAFF

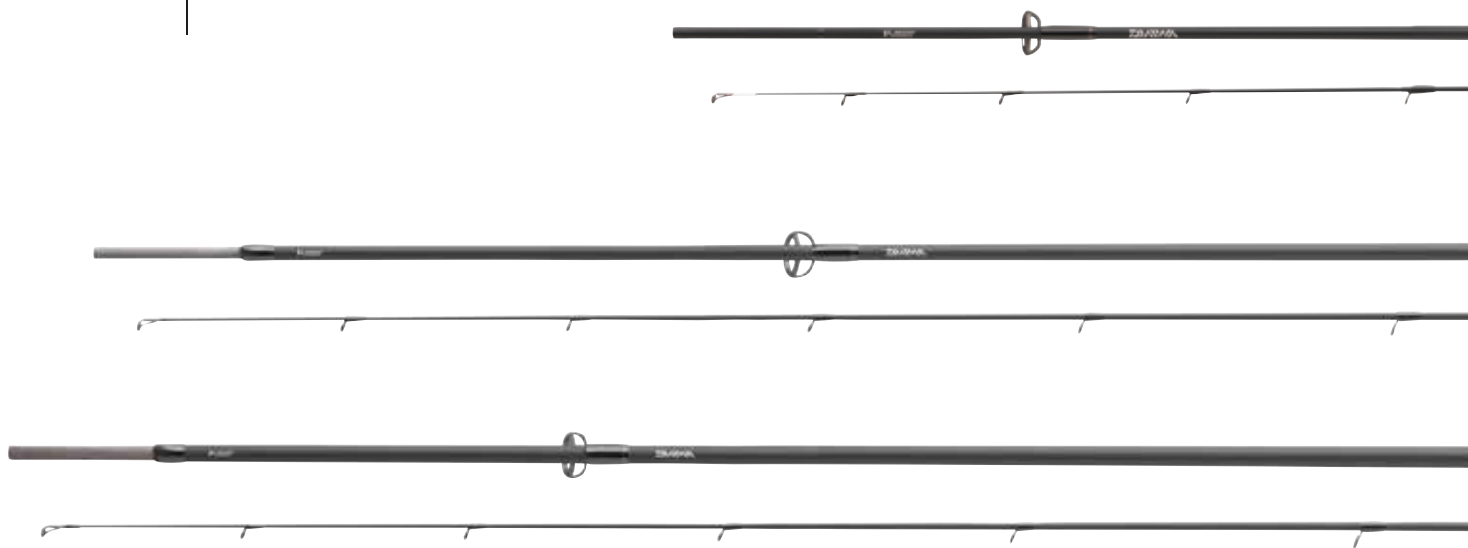

PRO STAFF UL SPIN

PERGETŐ BOT | UL | L

A két Pro Staff UL bot Tim Jaschke DAIWA teszthorgással közösen lett kifejlesztve, és tökéletesen megfelelnek a modern pisztrángos horgászat követelményeinek.

A 0.5-6g dobósúlyú, 1.95m hosszú modell erős gerinccel és érzékeny tüsspíccsel rendelkezik - ideális, mikor nagyon könnyű kanalakat és wobblereket kell pontosan célba juttatni távolabbi pontra, és a csali teljes kontrollja kulcsfontosságú.

A 2.10m-es, 3-10g-os dobósúlyú modell csőspíccsel és nagyon gyors akcióval rendelkezik. Kiváló bot különféle pisztrángos csalikhoz, de különösen plasztik csalikhoz.

Kétrészes EVA nyéllal és eredeti Fuji TVS orsótartóval szerelve, amelynek oldalsó bevágásainál közvetlenül a blank tapintható, így minden apró póccintést érzékelhetünk csalivezetéskor.

Cikkszám	Hossz m	Dobósúly g	Akció	Zárt hossz cm	Tagok	Gyűrűk	Súly g
11325-195	1.95	0.5-6	fast	103	2	9	95
11325-210	2.10	3-10	fast	111	2	8	105

PRO STAFF LD SEA TROUT SPIN

PERGETŐ BOT | ML | M

A Long Distance Sea Trout modelleket Tim Jaschke és Horst Hennings teszthorgásokkal közösen alakították ki a DAIWA mérnökei, ezáltal a botok tapasztalt tengeri pisztránghorgászok igényeihez lettek igazítva.

Tim Jaschke 3.20 és 3.00m hosszú modelljei különösen alkalmasak kisebb csalik nagy távolságra eldobni. Horst Hennings 3.05m hosszú változata pedig a valamivel nehezebb csalik, kanalakat, wobblereket kiválóan katapultálja a horizontig, még szeles, nehéz körülmények között is. Ezeknek a kivételes HVF karbonszálas botoknak a gerince, melyek a bevált Nanoplus technológiával készültek, úgy lett megalkotva, hogy hatékony legyen a bevágás bármilyen távolságra is legyen tőlünk a hal, de ugyanakkor elegendő érzékenységgel rendelkezzen a nagy lazacfélék gyors és hirtelen kirohanásaihoz.

A halakkal való küzdelem során a 3.00m-es modell parabolikus akciót vesz fel, ezért különösen alkalmas vékony zsinórok használatára. Az X45 technológia a karbonszálak különleges elrendezésével megnöveli a blank csavarodásmentességét – ennek a technológiának az eredménye különösen a hosszú botoknál figyelhető meg. A hosszú EVA nyél ideális fogást biztosít és növeli a bot egyensúlyát.

Fuji Alconite K-gyűrűkkel és exkluzív DAIWA Air Sensor orsótartóval szerelve.

Cikkszám	Hossz m	Dobósúly g	Akció	Zárt hossz cm	Tagok	Gyűrűk	Súly g
11325-300	3.00	8-35	medium fast	157	2	10	160
11326-320	3.20	10-35	fast	164	2	10	190
11326-305	3.05	14-42	fast	157	2	10	185





PRO STAFF



PRO STAFF VERTICAL CAT

NEW

BAITCASTING BOT | XH

Ezeket a harcsázó botokat a lengyelországi és csehországi csapat horgászaival közösen fejlesztették ki a DAIWA mérnökei.

A Vertical Catfish bot úgy lett kialakítva, hogy ideális legyen vertikális módszerekhez csónakból, kajakból és belly boat-ból is. Az 1+1 osztott power blank hatalmas erőtartalmat biztosít a gerincben, és pontosan azt az érzékenységet nyújtja a spiccben, ami a szerelékek sikeres felkínálásához kell, és közepes méretű halakkal is igazi élmény legyen a küzdelem. Az erős blank elegendő tartalékot nyújt a nagy halak irányításához is. Fuji ACS baitcasting orsótartóval, masszív EVA markolattal és kerek Packbay bot véggel szerelve a maximális kényelem érdekében.

Cikkszám	Hossz m	Dobósúly g	Akció	Zárt hossz cm	Tagok	Gyűrűk	Súly g
11320-190	1.90	180	extra fast	135	1+1	9	185

PRO STAFF CATFISH SPIN

NEW

PERGETŐ BOT | XXH

A Pro Staff Catfish termékcsalád Catspin modellje csónakos és parti pergetésre lett kifejlesztve. Különös hangsúlyt kapott a blank kialakítása – a bot jól alkalmazható igen széles méret skálán mozgó csalikhoz. A gerinc hatalmas tartalékokkal bír a nagy harcsák irányításához még nehéz terepen is. A 2.60m hossz különösen kényelmes parti horgászathoz, de csónakból is jól kezelhető. A Pro Staff Catspin bot nagy csalis csuka horgászatra is kiváló. Ergonomikus DAIWA Air Sensor orsótartóval és prémium parafa nyéllel szerelve.

Cikkszám	Hossz m	Dobósúly g	Akció	Zárt hossz cm	Tagok	Gyűrűk	Súly g
11320-260	2.60	80-240	fast	134	2	9	190



PRO STAFF BAITCAST

NEW

BAITCASTING BOT | L | HMH

A két Pro Staff Baitcast modellel – mely a DAIWA csapat horgászával, Gunnar Schade-del közösen lett kifejlesztve - a modern BC horgászat két fontos területe lett lefedve. Az 5-18g dobósúlyú bot ideális kisebb wobblerekhez, de elég határozott a blank ahhoz, hogy csalis horgászathoz is használható legyen. Egyrészes, vékony EVA nyéllel és ergonomikus DAIWA Air Sensor BC orsótartóval szerelve. A 2.25m hosszú és 14-42g dobósúlyú modell plastikokkal és közepes méretű swimbaitekkel alaposan le lett tesztelve - a dobóteljesítmény és a csalívezetés tökéletes egyensúlyt alkot! A botról a tesztelés fázisában kiderült mennyire ideális spinnerbaitekkel és chatterbaitekkel való horgászatra is. Kétrészes EVA nyéllel és ergonomikus Fuji ACS orsótartóval szerelve.

Cikkszám	Hossz m	Dobósúly g	Akció	Zárt hossz cm	Tagok	Gyűrűk	Súly g
11324-215	2.15	5-18	extra fast	111	2	9	125
11324-225	2.25	14-42	extra fast	118	2	10	150



TATULA XT SPINNING

A Tatula XT botokkal a DAIWA egy olyan speciális botcsaládot kínál, mely kifejezetten a light és medium-light pergetéshez lett kifejlesztve. A DAIWA Japan szakértőivel közösen lett kifejlesztve és tesztelve a Tatula XT sorozat. Bizonyos modellek még globálisan is elérhetők.

A prémium Fuji kiegészítőkkal és olyan exkluzív botgyártási technológiákkal, mint a HVF karbonszál és az X45 kialakítás, a Tatula XT botok ár-érték arányát nehéz felülmúlni.

- HVF® karbon blank
- X45® karbon konstrukció
- Brading-X nyéltag
- Minőségi kemény EVA nyél
- Fuji® O-gyűrűk



HVF

X45



TATULA



TATULA

TATULA XT SPIN

PERGETŐ BOT | UL | L | ML | MH

A Fuji VSS orsótartóval szerelt Spin modellek tökéletesen alkalmasak sügér és süllő horgászatára apró műcsalikkal, mini wobblerekkel, gumikkal. A gyors akciójú blank maximálisan feltöltődik dobás közben, és azonnal közvetíti a kapásokat, a mederrel a kontaktust és a csali mozgását a horgásznak.

A 21g dobósúlyú modell jól használható nehezebb jigfejekhez, kisebb chatterbaitekhez vagy mélyretörő wobblerekhez is.

A 11508-195 cikkszámú bot karbonszálás tőspicce garantálja az egyszerűen tökéletes dobásokat még könnyű csalik esetén is.

Cikkszám	Hossz m	Hossz ft	Dobósúly g	Akció	Zárt hossz cm	Tagok	Gyűrűk	Súly g
11508-190	1.88	6.2	0.45-3.5	extra fast / fast	98	2	8	90
11508-195	1.93	6.4	0.45-3.5	extra fast / fast	100	2	9	90
11508-196	1.93	6.4	0.9-7	extra fast / fast	100	2	8	95
11508-200	2.03	6.8	0.9-7	extra fast / fast	105	2	8	100
11508-201	2.03	6.8	1.8-11	extra fast / fast	105	2	8	105
11508-202	2.03	6.8	3.5-21	extra fast / fast	105	2	8	125



TATULA XT BAITCAST

BAITCASTING BOT | M | MH | H

A 42g-ig terjedő dobósúlyú baitcast modellek kiválóak süllő és csuka pergetésre chatterbait-tel, crankbait-ekkel és stickbait-ekkel. Az erős gerinccel ellátott blankot csónakos és nehéz terepen történő horgászatra tervezték. A rövid nyél különösen a sűrű növényzettel borított vizeken bontakoztatja ki erejét, és kényelmes használatot tesz lehetővé dobás és fásasztás közben. A gyors HVF blank reakcióideje és érzékenysége ugyanolyan rendkívüli, mint a kiváló dobási és fásasztási tulajdonságai!

Exkluzív DAIWA baitcast orsótartóval szerelve.

Cikkszám	Hossz m	Hossz ft	Dobósúly g	Akció	Zárt hossz cm	Tagok	Gyűrűk	Súly g
11507-205	2.08	6.1	5-21	extra fast	108	2	9	120
11507-206	2.08	6.1	7-28	extra fast	108	2	9	130
11507-220	2.21	7.3	7-28	extra fast	115	2	9	135
11507-207	2.08	6.1	11-42	extra fast	108	2	9	135

TATULA XT UL BAITCAST

BAITCASTING BOT | L | ML

Az ultrakönnyű és finesse csalikhoz való baitcast botok csőspiccel rendelkeznek, és különösen gyorsak. A karbonszálak különleges elrendezésének köszönhetően az X45 technológia lehetővé teszi a csavarodásmentes és strapabíró blank kialakítását – ez hatalmas előny fásasztás közben.

Exkluzív DAIWA baitcast orsótartóval szerelve.

Cikkszám	Hossz m	Hossz ft	Dobósúly g	Akció	Zárt hossz cm	Tagok	Gyűrűk	Súly g
11507-190	1.96	6.5	1.8-11	extra fast	102	2	10	105
11507-200	1.98	6.6	3.5-14	extra fast	103	2	9	110

BALLISTIC LTD SPINNING

A Ballistic LTD szériával a DAIWA a legmodernebb pergető botok sorozatát kínálja.

A bothoz felhasznált prémium alkotóelemek, mint az innovatív Fuji TVS orsótartó, a könnyű Seaguide gyűrűsor cirkónium-dioxid betétekkel és a divatos EVA osztott nyélrész a DAIWA prémium gyártási technológiájának csúcspontján egy teljesen kiforrott termékcsaládot eredményezett.

A karbonszálas blanknál alkalmazott X45 technológia jelentősen javítja a blank tömörségét, és teszi ellenállóbbá a csavaró erőhatásokkal szemben – tökéletesen kontrollált és pontos dobásokat tesz lehetővé, ráadásul rendkívül erősek is. A Ballistic LTD HVF blankok jelentősen csökkentett gyantataralommal és nagyobb karbonszál-mennyiséggel rendelkeznek, ami nagyon könnyű és jól kiegyensúlyozott, gyors akciójú botokat eredményez.

A rövid EVA felső markolat és a Fuji TVS orsótartó lehetővé teszik a közvetlen kapcsolatot a blankkal a csalivezetésnél és a meder letapogatásához, és még a legfinomabb mozgásokat is érezni fogjuk a bottal, ami különösen előnyös a plastik csalis horgászathál, de más technikák esetében is nagy előnyt jelent!



- HVF® karbon blank
- X45® karbon konstrukció
- V-Joint® put-over csatlakozás
- Kétrészes EVA nyél
- Fuji® TVS orsótartó
- Seaguide® Cirkónium gyűrűk



BALLISTIC LTD SPIN

PERGETŐ BOT | MH | H

A Ballistic LTD 15-50g és 30-70g dobósúlyú botjainak a karaktere tökéletesen megfelel a nagyobb méretű plastik csalis horgászathoz. Amikor a halak a mélyebb részekben rejtőznek, vagy erős sodrásban, ezek a botok lehetővé teszik, hogy mélyretörő crank wobblerekkel vagy nehezebb jiggel keressük őket. Tökéletesen alkalmazhatóak chatterbaithez is.

Cikkszám	Hossz m	Dobósúly g	Akció	Zárt hossz cm	Tagok	Gyűrűk	Súly g
11220-241	2.40	15-50	extra fast / fast	126	2	8	145
11220-271	2.70	15-50	extra fast / fast	142	2	8	165
11220-245	2.40	30-70	extra fast / fast	126	2	8	160
11220-275	2.70	30-70	extra fast / fast	142	2	8	190

BALLISTIC LTD LIGHT SPIN

PERGETŐ BOT | UL | L

A Ballistic LTD sorozat széles választéka a modern pergető horgászat minden válfajához kínál megfelelő horgászbottot. A pisztráng, a domolykó és a sügér light és ultra-light horgászatára kis patakokon vagy tavakon, két tökéletesen kiegyensúlyozott, 1-6g, illetve 5-14g dobósúlyú bot közül választhatunk. Ezek a gyors, spicc akciójú botok tökéletesen alkalmasak kis plastikokkal, kis wobblerekkel és kanalakkal való horgászatra!

Cikkszám	Hossz m	Dobósúly g	Akció	Zárt hossz cm	Tagok	Gyűrűk	Súly g
11220-195	1.95	1-6	extra fast / fast	103	2	7	100
11220-200	2.00	5-14	extra fast	106	2	7	105



11220-259

11220-271

BALLISTIC LTD JIGGERSPIN

JIGES PERGETŐ BOT | M

A Ballistic LTD sorozat Jiggerspin modelljeit kifejezetten a kicsitől a közepesen nagy méretű plasztik csalikkal való horgászathoz fejlesztettük ki. Ezeknek a speciális botoknak a feszes és gyors spicce lehetővé teszi a meder pontos letapogatását plasztik csalikkal akár jigen vagy más technikákkal, mint a Carolina rig vagy a dropshot. A vadászó sügerek, süllők vagy csukák mikor torokra szívják a csalit, a horgász gyorsan tud reagálni a kapásra a bot akciójának köszönhetően.

Cikkszám	Hossz m	Dobósúly g	Akció	Zárt hossz cm	Tagok	Gyűrűk	Súly g
11220-215	2.10	7-21	extra fast / fast	111	2	8	120
11220-240	2.40	7-28	extra fast	126	2	8	130
11220-270	2.70	7-28	extra fast	142	2	8	150

BALLISTIC LTD EXTRA FAST SPIN

PERGETŐ BOT | MH

A 20-60g dobósúlyú Ballistic LTD extrém gyors akciójú blankkal rendelkezik. A bot karaktere spicc akciós, melyet a felső negyed után egy rendkívül feszes gerinc követ.

Ennek a blanknak az akciója leginkább twitching csalivezetésnél, mélyretörő crank wobblereknél és agresszív jiges technikáknál hasznosítható.

Cikkszám	Hossz m	Dobósúly g	Akció	Zárt hossz cm	Tagok	Gyűrűk	Súly g
11220-220	2.20	20-60	extra fast	119	2	8	145

BALLISTIC LTD BIG BAIT SPIN

PERGETŐ BOT | XH

Ez a modell a 110g-os dobósúlyával izgalomba hozza a nagy csalis horgászokat!

A könnyű és karcsú blank tökéletesen dolgozik dobás közben. Egyedi karakterének köszönhetően a spicc és a bot gerince lehetővé teszi a horog tökéletes akadását, de a nagy csukák gyors kirohásait is tolerálja.

Cikkszám	Hossz m	Dobósúly g	Akció	Zárt hossz cm	Tagok	Gyűrűk	Súly g
11220-259	2.55	50-110	extra fast / fast	134	2	8	190



BALLISTIC X SPINNING

A Ballistic X Spin jól kiegyensúlyozott HVT karbonszálas blankja gyorsan reagál fárasztás közben, és az exkluzív X45 karbonszálas konstrukció nagyon pontos dobásokat tesz lehetővé. A BIAS karbonszálas réteg a V-Joint illesztésnél gondoskodik a bot további összhangjáról, a csökkentett súlyról és a roppant egyenes teszgörbéről.



- HVF® karbon blank
- X45® karbon konstrukció
- V-Joint® put-over csatlakozás
- Brading-X nyéltag
- Minőségi EVA nyél
- Fuji® VSS orsótartó
- Seaguide® gyűrűk



BALLISTIC X SPIN

PERGETŐ BOT | M | MH | HMH | H

A rendkívül gyors és érzékeny Ballistic X pergetőbotok dobósúlytól függően különböző típusú csalikhoz lettek kifejlesztve. Találunk megfelelő botot kis és közepes méretű crank vagy twitch wobblerekhez, jigeléséhez nagy jigfejekkel, valamint nagy wobblerekhez egyaránt.

Seaguide titánium oxid gyűrűkkel és eredeti Fuji orsótartóval szerelve.

Cikkszám	Hossz m	Dobósúly g	Akció	Zárt hossz cm	Tagok	Gyűrűk	Súly g
11525-211	2.10	10-40	fast	111	2	7	100
11525-240	2.40	10-40	fast	127	2	8	115
11525-241	2.40	15-50	fast	127	2	8	120
11525-270	2.70	15-50	fast	142	2	9	150
11525-212	2.10	20-60	fast	111	2	7	115
11525-242	2.40	30-70	fast	127	2	8	125
11525-271	2.70	30-70	fast	142	2	9	170

BALLISTIC X UL SPIN

PERGETŐ BOT | UL | L

A két Ballistic X UL Spin modell tökéletes sügér, domolykó és pisztráng pergetésre kis wobblerekkel, gumikkal és kanalakkal.

Cikkszám	Hossz m	Dobósúly g	Akció	Zárt hossz cm	Tagok	Gyűrűk	Súly g
11525-200	2.00	3-10	fast	106	2	7	85
11525-210	2.10	4-15	fast	111	2	7	95



BALLISTIC X



BALLISTIC X JIGGERSPIN

JIGES PERGETŐ BOT | ML

A nagyon gyors, kis méretű gyűrűkkel és spicc akcióval rendelkező jiges botok kifejezetten plasztik csalis horgászathoz készültek. A blank tökéletesen közvetíti a süllő és a sügér kapását. Ezek a modellek kiválóak dropshot-os horgászathoz is.

Cikkszám	Hossz m	Dobósúly g	Akció	Zárt hossz cm	Tagok	Gyűrűk	Súly g
11526-220	2.20	7-28	extra fast / fast	117	2	8	105
11526-240	2.40	7-28	extra fast / fast	127	2	9	110
11526-270	2.70	7-28	extra fast / fast	142	2	9	125

BALLISTIC X BAITCAST

BAITCASTING BOT | ML | M

A két Ballistic baitcasting bottal szinte bármilyen típusú műcsalít kiválóan fogunk tudni használni. Az erős blanknak köszönhetően a sekélyen- vagy mélyenjáró crank wobblereket agresszívan, míg a plasztik csalikat nagy pontossággal irányíthatjuk. Emellett spinnerbaitekhez és chatterbaitekhez is kitűnő választás. A Ballistic X baitcasting botok vertikális horgászatra is remekül használhatók, süllőre, csukára egyaránt.

Cikkszám	Hossz m	Dobósúly g	Akció	Zárt hossz cm	Tagok	Gyűrűk	Súly g
11527-210	2.10	7-21	fast	111	2	10	115
11527-211	2.10	8-35	fast	111	2	10	120



CALDIA SPINNING

A Caldia pergető botok tökéletes kombinációt alkotnak a jól bevált Caldia LT orsókkal.

- HMC+® karbonszálás blank
- Upside-down karbon felület
- Csapos csatlakozás
- Fuji® Skeleton orsótartó
- Seaguide® Cirkónium gyűrűk



11425-200

CALDIA SPIN

PERGETŐ BOT | ML-H

A high-modulus HMC+ karbonszálás blankok nagyon kezesek, és kivételesen gyors akcióval rendelkeznek - tökéletes keménycsalis és plasztikcsalis botok csuka, süllő, sügér és pisztráng horgászatához!

A könnyű Seaguide gyűrűsor vékony cirkónium-dioxid betétekkel nagyban hozzájárul a bot gyors akciójához, és javít a bot dobási teljesítményén. Lehetővé teszi a hosszú és hihetetlenül pontos dobásokat. A gyors és extragyors blankok a mederrel vagy a halakkal való kontaktust, valamint a műcsali keltette vibrációt közvetlenül a nyélrészbe vezetik. A felső markolat nélküli Fuji Skeleton orsótartó lehetővé teszi a direkt kontaktust a blankkal, hogy minden akciót azonnal érezzünk a boton. A modern prémium parafa nyél nagyon kellemesen kézre áll és gondoskodik a tökéletes egyensúlyról még a nagyon könnyű orsók használata esetén is.

Cikkszám	Hossz m	Dobósúly g	Akció	Zárt hossz cm	Tagok	Gyűrűk	Súly g
11425-210	2.10	7-21	extra fast / fast	108	2	8	120
11425-310	3.10	7-35	fast	159	2	9	185
11425-245	2.40	10-40	extra fast / fast	123	2	8	140
11425-246	2.40	15-50	extra fast / fast	123	2	8	145
11425-276	2.70	15-50	extra fast / fast	139	2	8	165
11425-247	2.40	30-70	extra fast / fast	123	2	8	150
11425-277	2.70	30-70	extra fast / fast	139	2	8	175

CALDIA SENSOR JIG SPIN

JIGES PERGETŐ BOT | M | MH

A Caldia Sensor Jig modellek 3k karbonszövetes nyélrészsel, extra gyors spicckakcióval rendelkeznek.

A karbonszálás nyélrész nyújtotta előnyöket főként melegebb időjárási viszonyok között érezhetjük, amikor vékony ruházatot viselünk: A műcsali vibrációját, a mederrel való kontaktust vagy a halak finom kapásait a Sensor Jig egyenesen hozzánk közvetíti. A karbonszálás nyélrésznek köszönhetően mindent, ami a zsinór végén történik, közvetlenül a kezünkön érezzük. A mederalakulatok tūpontos letapogatását teszik lehetővé számunkra ezek a botok.

További előnyei ennek a speciális nyél kialakításnak a tökéletes botegyensúly, a kellemes tapintású felület és a nyélrész rendkívüli megjelenése.

Cikkszám	Hossz m	Dobósúly g	Akció	Zárt hossz cm	Tagok	Gyűrűk	Súly g
11422-210	2.10	8-35	extra fast	108	2	8	130
11422-240	2.40	8-35	extra fast	123	2	9	150
11422-270	2.70	8-35	extra fast	139	2	9	165
11422-245	2.40	14-42	extra fast	123	2	9	150
11422-275	2.70	14-42	extra fast	139	2	9	165



CALDIA



CALDIA LIGHT SPIN

PERGETŐ BOT | UL | L

Az 1-6g és 3-12g dobósúlyú Caldia pergetőbotokat kifejezetten a kisebb folyókon, patakokon és pisztrángos tavakon való horgászat elvárásainak megfelelően fejlesztettük ki.

A könnyű, csőspiccel ellátott botok tökéletesen feltöltődnek dobás közben és nagy távolságra katapultálják a kis méretű plasztik csalikat, wobblereket vagy kanalakat. Merev gerincének köszönhetően erős sodrásban is jól tudjuk kontrollálni a csalinkat és kitűnően érezzük vele a kapást - tökéletes sügér, pisztráng és domolykó horgászatához.

Cikkszám	Hossz m	Dobósúly g	Akció	Zárt hossz cm	Tagok	Gyűrűk	Súly g
11425-195	1.95	1-6	extra fast / fast	101	2	8	100
11425-200	2.00	3-12	extra fast / fast	103	2	8	105

CALDIA JIGGERSPIN

JIGES PERGETŐ BOT | ML

Határozott spicckációjú botok főként plasztik csalis horgászathoz.

A Caldia Jiggerspin akciója lehetővé teszi a mederfenék túppontos letapogatását, mindemellett megvan a kellő rugalmassága a botnak ahhoz, hogy a sügér, a süllő vagy éppen a csuka ellenállás nélkül torokra tudja szívni a csalinkat. Ennek köszönhetően a halak akasztása kiemelkedő arányú, függetlenül attól, hogy klasszikus jigeléssel, vagy Texas, Carolina vagy Dropshot riggel horgászunk.

Cikkszám	Hossz m	Dobósúly g	Akció	Zárt hossz cm	Tagok	Gyűrűk	Súly g
11426-240	2.40	7-28	extra fast / fast	123	2	9	140
11426-270	2.70	7-28	extra fast / fast	139	2	9	150

CALDIA EXTRA FAST SPIN

PERGETŐ BOT | MH

A Caldia Extra Fast modellekkel a DAIWA két botot kínál speciálisan a nagy és nehéz plasztik csalik, valamint a mélyretörő és nagy tömegű crankbait-ekhez, amelyeknél sok esetben szükséges az agresszív csalivezetés.

Az akcióját az erős gerinc jellemzi, a bot felső negyedében kellően érzékeny spiccel. Ennek köszönhetően a nagy csalikkal való horgászat és a kapitális halakkal való küzdelem még nehezebb terepen sem jelent problémát!

Tökéletes választás az egyre népszerűbb chatterbait-ekhez. Ideális botok csónakos horgászatra.

Cikkszám	Hossz m	Dobósúly g	Akció	Zárt hossz cm	Tagok	Gyűrűk	Súly g
11425-205	2.05	20-60	extra fast	106	2	8	130
11425-225	2.25	20-60	extra fast	116	2	8	135



- HMC+® karbonzásalás blank
- Upside-down karbon felület
- Csapos csatlakozás
- Elválasztott parafa / karbonzásalás markolat
- Fuji® Skeleton orsótartó
- Csőspicc
- Seaguide® Cirkónium gyűrűk



11427-210

11427-231

11427-272

CALDIA SENSOR SPIN

PERGETŐ BOT | UL | L | ML

A Caldia sorozat Sensor Spin modelljei light és ultralight horgászatra lettek kifejlesztve. A blank gyors akciójának köszönhetően az olyan csalik, mint a Flexi Jig rendszerű kis gumik, apró wobblerek és kanalak pontosan, nagy távolságokra dobhatók vele. A csali rezgését és a kapást közvetlenül a kézhez vezeti a blank, ami garantálja az élvezetes horgászatot. Az ergonomikusan kialakított karbonzásalás markolat tovább javítja a csali és a kapás érzékelését. A 2.10m-től 2.70m-ig terjedő, három különböző dobósúlyú botokból álló termékcsalád szinte minden víztípushoz, light és UL csalihalhoz kínál megfelelő modellt. Ideális botok sügérre, domolykóra, balinra, süllőre vagy pisztrángra.

Cikkszám	Hossz m	Dobósúly g	Akció	Zárt hossz cm	Tagok	Gyűrűk	Súly g
11427-210	2.10	0.5-6	extra fast / fast	108	2	9	115
11427-211	2.10	3-10	extra fast / fast	108	2	9	120
11427-212	2.10	4-18	extra fast / fast	108	2	9	125
11427-230	2.30	0.5-6	extra fast / fast	117	2	9	125
11427-231	2.30	3-10	extra fast / fast	117	2	9	130
11427-232	2.30	4-18	extra fast / fast	117	2	9	135
11427-270	2.70	0.5-6	extra fast / fast	139	2	10	145
11427-271	2.70	3-10	extra fast / fast	139	2	10	150
11427-272	2.70	4-18	extra fast / fast	139	2	10	155





WILDERNESS SPINNING

A Wilderness sorozat kifejezetten patakok, folyók, tavak, valamint a Balti- és Északi-tenger partjainál élő lazacfélék horgászatára készült. Ennek a speciális botcsaládnak a kínálatát pontosan az olyan célfajokhoz igazítottuk, mint a tengeri és tavi pisztráng, szívárványos pisztráng, süllő és taimen. Természetesen egyes modellek tökéletesen alkalmasak a sügér, pisztráng és csuka célzott horgászatára is.

A könnyű HMC+ karbonszálas blank kizárólag prémium alkatrészekkel van szerelve – legmodernebb Fuji orsótartó, a Seaguide könnyített XO gyűrűk és a parafa nyél együtt kiemelkedő felszereltséget képvisel ebben az árkategóriában.

- HMC+® karbonszálas blank
- Csapos csatlakozás
- Brading-X nyéltag
- Minőségi parafa nyél
- Fuji® orsótartó



WILDERNESS TROUT

PERGETŐ BOT | L | LML

A Wilderness sorozat pisztrángos botjai a kis patakokon, pisztrángos tavakon való horgászatra lettek tervezve. A karcsú és könnyű blank dobás közben feltöltődik még a kis csalik alatt is, és dobás után visszaáll kiinduló helyzetébe. Ez a tulajdonság hosszú és ugyanakkor pontos dobásokat tesz lehetővé. A bot akcióját a DAIWA mérnökei úgy választották meg, hogy segítse a halakkal való biztonságos küzdelmet, mivel kitűnően kidolgozza a heves kitéréseket, ugrásokat. Fárastás közben a Wilderness Trout blankja közepesen parabolikus akcióba vált, és tökéletesen elnyeli a halak fejrázásait. A Fuji TVS orsótartó kényelmes, emellett karcsú és elegáns megjelenéssel ruhazza fel ezeket a botokat.

Csőspicces modell

Cikkszám	Hossz m	Dobósúly g	Akció	Zárt hossz cm	Tagok	Gyűrűk	Súly g
11872-200	2.00	2-10	medium fast	103	2	8	100
11872-210	2.10	4-14	medium fast	108	2	8	105
11872-240	2.40	6-18	medium fast	123	2	8	120

WILDERNESS SEA TROUT

PERGETŐ BOT | ML | M | MH

A Wilderness sorozat tengeri pisztrángos botjai között egyaránt megtalálhatók a parti és a csónakos botok is. A 8-28g dobósúlyú botok tökéletesen alkalmasak kisebb csalikkal, sekélyebb partszakaszokon való horgászatra. A két hosszú, 35g-os és 45g-os dobósúlyú botok igazi távdobó bajnokok, és nehéz kanalakat is katapultálnak ellenszélben is. A lágycsőspiccsnek köszönhetően ezek a botok tökéletesek fonott zsinóros horgászatra is.

Cikkszám	Hossz m	Dobósúly g	Akció	Zárt hossz cm	Tagok	Gyűrűk	Súly g
11872-285	2.85	7-25	medium fast	146	2	10	170
11872-241	2.40	8-28	medium fast	123	2	9	130
11872-295	2.95	10-35	medium fast	151	2	9	175
11872-305	3.05	15-45	medium fast	156	2	9	185



WILDERNESS



11872-200

11872-241

11872-245

11872-285

WILDERNESS HUCHO

PERGETŐ BOT | XH

Két speciális bot kontinensünk legnagyobb lazacféléinek téli horgászatához – a Wilderness Hucho pontosan a taimen horgászat követelményeihez lett kifejlesztve. Az extra nagyméretű gyűrűk lehetővé teszik a wobblerekkel, kanalakkal és gumihalakkal való horgászatot téli, hideg körülmények között is. A nagy gyűrű átmérőnek köszönhetően a jegesedés lényegesen lassabban következik be, és a jég könnyen eltávolítható a gyűrű betétekről. A spicc akcióval ellátott erős blank ugyanakkor elnyeli az ugrásokat és a fejrázásokat, ugyanakkor hatalmas erőtartálékkal bír az igazán nagy példányokkal való küzdelemhez. A blank a legfinomabb döccenéseket is továbbítja a nyélrészbe, lehetővé téve a horgász számára, hogy nagy alaposággal végig tapogassa a medret.

Cikkszám	Hossz m	Dobósúly g	Akció	Zárt hossz cm	Tagok	Gyűrűk	Súly g
11872-245	2.40	40-110	medium fast	123	2	7	205
11872-275	2.70	40-110	medium fast	139	2	7	225



WILDERNESS



WILDERNESS SOLID SPIN



WILDERNESS COREGONE



WILDERNESS SOLID SPIN

NEW

PERGETŐ BOT | UUL | UL | L | TÚSPICC

A Wilderness sorozat magas minőségű Solid Spin modelljei kifejezetten az egyre népszerűbb pisztráng, sügér és domolykó UL horgászatára lettek kifejlesztve. A Solid Spin modellek erős gerinccel és túsípccal rendelkeznek, így ideálisak hosszú és pontos dobásokra nagyon apró és könnyű csalikkal. Az érzékeny blank a csali minden rezdülését, a halak legfinomabb kapásait is közvetlenül a nyélhez közvetíti. Azonban elegendő tartalékkal rendelkezik ahhoz, hogy a nagyobb testű halakat is irányítani tudjuk vele fárasztás közben.

Cikkszám	Hossz m	Dobósúly g	Akció	Zárt hossz cm	Tagok	Gyűrűk	Súly g
11873-200	2.00	2-10	extra fast	103	2	8	105
11873-205	2.00	5-12	extra fast	103	2	8	110
11873-210	2.10	1-5	extra fast	108	2	8	105
11873-225	2.25	2-10	extra fast	116	2	9	115

WILDERNESS COREGONE

NEW

COREGONE BOT | L | TÚSPICC

A Wilderness Coregone botok német és osztrák botszakértőkkel közösen lettek kifejlesztve és alaposan tesztelve. Ezek a kiváló minőségű botok szinte semmi kívánnivalót nem hagynak maguk után. A csapos csatlakozás lehetővé teszi, hogy a blank rendkívül vékony, könnyű és kiegyensúlyozott legyen, mely a legfinomabb kapásokat is jelzi. A HMC+ karbonszálas blankok akciója úgy van hangolva, hogy még nagy mélységben is hatékony legyen velük a bevágás. A botok parabolikus akciója biztosítja, hogy a gyors kirohanásokat közel is jól tompítsa, és megakadályozza a hal leakadását. Ideális monofil és fonott zsinórhoz is.

A két cserélhető karbonszálas spicc lehetővé teszi, hogy alkalmazkodni tudjunk az adott vízhez és halfajokhoz. Prémium minőségű AAA parafa nyéllel és Fuji DPS orsótartóval szerelve.

Cikkszám	Hossz m	Dobósúly g	Akció	Zárt hossz cm	Tagok	Gyűrűk	Súly g
11874-215	2.10	3-12	medium fast	108	2+2	10	105
11874-245	2.40	3-12	medium fast	123	2+2	11	120



EXCELER SPINNING

- HMC+® karbonszálás blank
- Minőségi EVA nyél
- Ergonomikus csavaros orsótartó
- Seaguide® Titánium-oxid gyűrűk
- Horogtartó



EXCELER SPIN

NEW

PERGETŐ BOT | LM | M | MH | H

Az Exceler pergetőbot szériával a modern botok átfogó választékát kínálja a DAIWA szinte minden hazai ragadozóhal horgászatához. A HMC+ karbonból készült karcsú blankok kiegyensúlyozott, gyors akciót eredményeznek erős gerinccel. Az olyan kiváló minőségű kiegészítők, mint a könnyű Seaguide gyűrűk, az ergonomikus orsótartó és a modern EVA nyél teszi a botokat könnyűvé és jól kiegyensúlyozottá.

Cikkszám	Hossz m	Dobósúly g	Akció	Zárt hossz cm	Tagok	Gyűrűk	Súly g
11662-226	2.25	5-20	extra fast / fast	116	2	8	120
11662-240	2.40	10-40	extra fast / fast	124	2	8	140
11662-241	2.40	20-60	extra fast / fast	124	2	8	140
11662-242	2.40	40-80	extra fast / fast	124	2	8	165
11662-270	2.70	10-40	extra fast / fast	139	2	8	165
11662-271	2.70	20-60	extra fast / fast	139	2	8	175
11662-272	2.70	40-80	extra fast / fast	139	2	8	195
11662-300	3.00	15-50	extra fast / fast	155	2	8	180



EXCELER



EXCELER SOLIDTIP SPIN

NEW

PERGETŐ BOT | UL | L | TŰSPICC

A két Solid Top botba tűspiccet építettek be, ami nagyon hosszú és pontos dobásokat tesz lehetővé nagyon könnyű csalikkal, például apró kanalakkal, wobblerekkel és plasztikkal. A halak finom kapásait, a csali minden rezdülését és a mederrel a kontaktust tökéletesen közvetíti a bot.

Cikkszám	Hossz m	Dobósúly g	Akció	Zárt hossz cm	Tagok	Gyűrűk	Súly g
11664-211	2.10	2-10	extra fast	109	2	8	100
11664-225	2.25	0.5-7	extra fast	116	2	8	110

EXCELER JIGGERSPIN

NEW

JIGES PERGETŐ BOT | L | ML

A Jigger és a Distance Jig modelleket a gyors spicc akció és a feszes gerinc jellemzi – ez akkor igazán fontos, ha plasztik csalikkal horgászunk nagy távolságban, és a legfinomabb kapásokat is éreznünk kell vele. A 3.05m-es modellekkel az apró csalikot is messzire tudjuk repíteni, ami különösen bányatavakon vagy szélesebb csatornákon jelent előnyt. Szintén tökéletes választás kövezéseken. A csalinkat egy vonalban a kövezéssel párhuzamosan tudjuk ezzel a bottal elvezetni.

Cikkszám	Hossz m	Dobósúly g	Akció	Zárt hossz cm	Tagok	Gyűrűk	Súly g
11664-245	2.40	7-28	extra fast	125	2	8	135
11664-275	2.70	7-28	extra fast	139	2	8	150
11664-305	3.05	3-18	extra fast / fast	155	2	9	165
11664-306	3.05	5-25	extra fast / fast	155	2	9	175

EXCELER SEA TROUT

NEW

TENGERI PISZTRÁNGOS BOT | MH

Az Exceler Spin sorozat a tavi és tengeri pisztrángozáshoz kínál egy olyan modellt, ami kifejezetten a hosszú dobásokhoz lett kifejlesztve. A mérsékelt parabolikus blank jól terhelhető dobás közben, és hihetetlen távolságokra katapultálja a 15-40g-os csalikot. A lágy spicc akció tökéletesen tömpítja a hirtelen kirohanásokat, fejrázásokat és ugrásokat, pláne a parthoz közel, így csökkentve a leakadás veszélyét. A jól kiegyensúlyozott, könnyű blank lehetővé teszi az órákon át tartó horgászatot, anélkül, hogy elfáradnánk.

Cikkszám	Hossz m	Dobósúly g	Akció	Zárt hossz cm	Tagok	Gyűrűk	Súly g
11665-310	3.15	15-40	medium fast	162	2	8	185



FUEGO CAMO SPINNING

- HVF® karbon blank
- Kétrészes terepmintás EVA nyél
- Seaguide® orsótartó
- Titánium-oxid gyűrűk

HVF

ALIEN™

NEW CONCEPT REEL SEAT

Seaguide®

PRECISION ROD COMPONENTS



FUEGO CAMO SPIN

PERGETŐ BOT | L-XH

Feszés, gyors és tökéletesen kiegyensúlyozott

A DAIWA Fuego Camo átfogó pergetőbot család tagjai modern, nagyon feszes pergetőbotok, melyek - modelltől függően - a modern műcsalis horgászat szinte minden alkalmazási területén bevetethetők. Feszés akciójuknak köszönhetően különösen optimálisak gumihalas pergetésre. A DAIWA exkluzív HVF karbon alapanyaga blnakkonstrukció tekintetében lehetővé teszi nagyon gyors és könnyű pergetőbotok készítését, melyek kézbe fogva nagyon kiegyensúlyozottak és elképesztően teherbírók. A modern szürkére lakkozott botokat eredeti Seaguide orsótartóval és minőségi terepszínű EVA nyélborítással szereljük. A Seaguide Alien-konceptiós minőségi orsótartója az oldalain kivágott zónákkal lehetővé teszi a közvetlen kontaktust a blankkal - ezzel optimalizálja a csali- és a halkontakusok érzetét. Az orsótartó speciális, ergonomikus formája nagyon kényelmes fogású, tartósan kényelmesen lehet vele horgászni.

Könnyű titánium-oxid gyűrűkkel.

Cikkszám	Hossz m	Dobósúly g	Akció	Zárt hossz cm	Tagok	Gyűrűk	Súly g
11121-200	2.00	3-12	extra fast / fast	107	2	8	115
11121-210	2.10	5-20	extra fast / fast	111	2	8	120
11121-240	2.40	10-30	extra fast / fast	126	2	8	130
11121-270	2.70	10-30	extra fast / fast	142	2	8	145
11121-211	2.10	10-40	extra fast / fast	111	2	8	125
11121-301	3.00	10-40	extra fast / fast	157	2	9	160
11121-241	2.40	15-50	extra fast / fast	126	2	8	145
11121-271	2.70	15-50	extra fast / fast	142	2	8	150
11121-303	3.00	20-60	extra fast / fast	157	2	9	170
11121-243	2.40	30-70	extra fast / fast	126	2	8	155
11121-273	2.70	30-70	extra fast / fast	142	2	8	170
11121-245	2.40	30-90	extra fast / fast	126	2	8	160
11121-246	2.40	40-110	extra fast / fast	126	2	8	175
11121-275	2.70	40-110	extra fast / fast	142	2	8	180

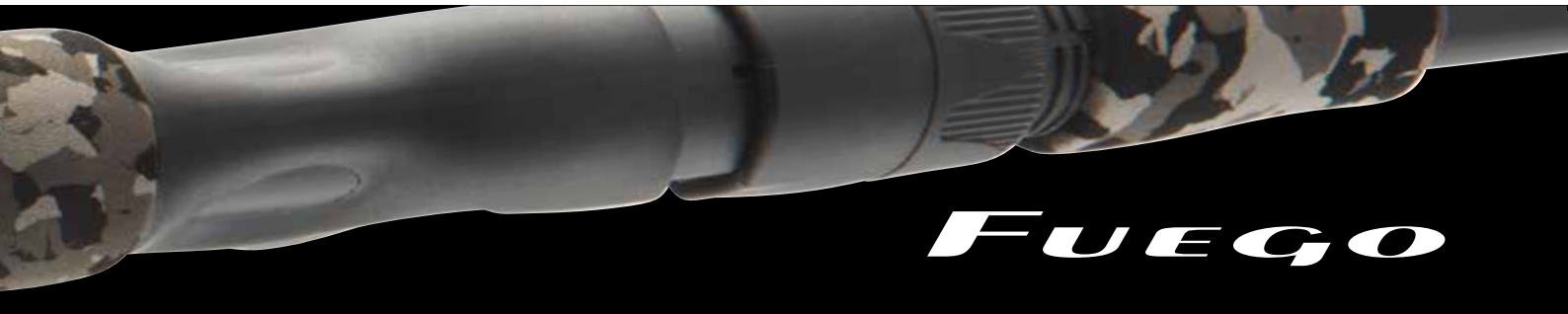

FUEGO



FUEGO CAMO JIGGERSPIN

JIGES PERGETŐ BOT | M

A Fuego Camo Jig pergetőbotok 7-28g-os dobósúlyukkal ideálisak plastik csalis horgászathoz. A gyors HFV karbonzálas blank hosszú dobásokat tesz lehetővé, és a műcsali apró rezdüléseit egyenesen a nyélrészhez továbbítja. A Fuego Camo Jig pergetőbotok kiválóak kisméretű kanalakhoz és körforgókhoz is.

Cikkszám	Hossz m	Dobósúly g	Akció	Zárt hossz cm	Tagok	Gyűrűk	Súly g
11122-240	2.40	7-28	extra fast / fast	126	2	9	135
11122-270	2.70	7-28	extra fast / fast	142	2	9	150

FUEGO CAMO TRAVEL SPIN

TRAVEL PERGETŐ BOT | M | MH

A Fuego botcsalád mindkét utazó botja ideális utazások során, a legkülönbözőbb lágy és kemény műcsalis horgászatokra. A blankok akcióját úgy határoztuk meg, hogy gumihalakat és wobblereket, vagy villantókat (50-60g dobósúlyig) nagyon jó dobástávra juttassanak be. A botok, többrészségük ellenére, nagyon gyorsak és teherbírók, kézbe véve kiegyensúlyozottak és olyan folyamatos testgörbét mutatnak, amelyet kétrészes botoktól szoktunk látni.

Cikkszám	Hossz m	Dobósúly g	Akció	Zárt hossz cm	Tagok	Gyűrűk	Súly g
11123-240	2.40	15-50	fast	68	4	8	155
11123-270	2.70	20-60	fast	74	4	8	175



LEGALIS SPINNING

HVF

- HVF® karbon blank
- Megbízható spigot csatlakozás
- Minőségi EVA nyél
- Ergonomikus csavaros orsótartó
- Titánium-oxid gyűrűk



LEGALIS SPIN

PERGETŐ BOT | L-H

Top pergetőbotok szokatlan dizájnnal

A Legalis pergetőbotok designja szokatlan, ár/teljesítmény arányuk kiválóan mondható. A karcsú és kiegyensúlyozott HVF karbon blankok kézre állnak, jó dobástávokat tesznek lehetővé, és remek kapásérzékelést biztosítanak. Fárasztás közben ezek a gyors blankok kellő erőtartalékkal bírnak, akár kapitális halak forszírozott irányításához is. A V-Joint csapos csatlakozásnak köszönhetően terhelés alatt is egyenletes a testgörbékük, és extra stabilak.

Titánium-oxid gyűrűkkel és japán stílusú, minőségi EVA nyéllal készülnek.

Cikkszám	Hossz m	Dobósúly g	Akció	Zárt hossz cm	Tagok	Gyűrűk	Súly g
11768-211	2.10	5-20	fast	111	2	8	105
11768-241	2.40	5-20	fast	127	2	8	115
11768-290	2.90	5-35	fast	152	2	9	165
11768-212	2.10	10-30	fast	111	2	8	105
11768-242	2.40	10-30	fast	127	2	8	125
11768-300	3.05	10-40	fast	159	2	9	175
11768-243	2.40	15-50	fast	127	2	8	140
11768-273	2.70	15-50	fast	142	2	8	170
11768-304	3.00	30-60	fast	158	2	9	180
11768-244	2.40	30-70	fast	127	2	8	150
11768-274	2.70	30-70	fast	142	2	8	175
11768-245	2.40	50-100	fast	127	2	8	165
11768-275	2.70	50-100	fast	142	2	8	190



LEGALIS



11768-212



11768-245



11768-273



11768-290

LEGALIS UL SPIN

PERGETŐ BOT | UL

A Legalis Ultra-Light pergetőbotok gyors, finom csőspiccel készülnek, spiccakciójuk villámgyors. Ez ideális apró gumikhoz, wobblerekhez 2g felett sügérre, domolykóra, vagy akár pisztrágra. Fárastás során a kiegyensúlyozott HVF karbon blankok parabolába hajló akciót mutatnak, maximális fárastási élményt garantálnak.

Cikkszám	Hossz m	Dobósúly g	Akció	Zárt hossz cm	Tagok	Gyűrűk	Súly g
11768-190	1.90	2-12	fast	103	2	8	85
11768-210	2.10	3-15	fast	111	2	8	100

LEGALIS JIGGERSPIN

JIGES PERGETŐ BOT | ML | M

A Legalis széria jigger botjai kifejezetten csuka, sügér és süllő gumicsalis horgászatára készülnek. A HVF blankok gyors spiccakciója lehetővé teszi a gumicsalik fenékről való felrántását. Ezzel biztosítják a kiváló csalifelkínálást és a kontrollt is egyben. A botok feszes gerince a meder-, csali- és halkontaktusok minden apró jelét közvetlenül a nyélrészbe továbbítja. Ez lehet a záloga a hatékony bevégásoknak. Ezen felül elképesztő erőtartalmakat tud mozgósítani kapitális ragadozók fárastása során.

Cikkszám	Hossz m	Dobósúly g	Akció	Zárt hossz cm	Tagok	Gyűrűk	Súly g
11768-248	2.40	7-28	fast	127	2	9	120
11768-247	2.40	8-35	fast	127	2	9	130



NINJA X SPINNING

Fantasztikus ár-teljesítmény arány!

A sikeres DAIWA pergetőbot széria immár új dizájnnal, de a régi, bevált ár-teljesítmény arányt képviselve újul meg. A karcsú HVF karbon blank kézbe véve nagyon könnyű és kiegyensúlyozott, kiváló visszajelzést ad a csalímozgásról. Különösen gumihalas pergetésnél lehet vele remekül érezni a meder adottságait, és persze minden apró rányúlást is.

HVF

- HVF[®] karbon blank
- Brading-X nyéltag
- Minőségi parafa nyél
- DPS orsótartó
- Titánium-oxid gyűrűk

忍 NINJA 者

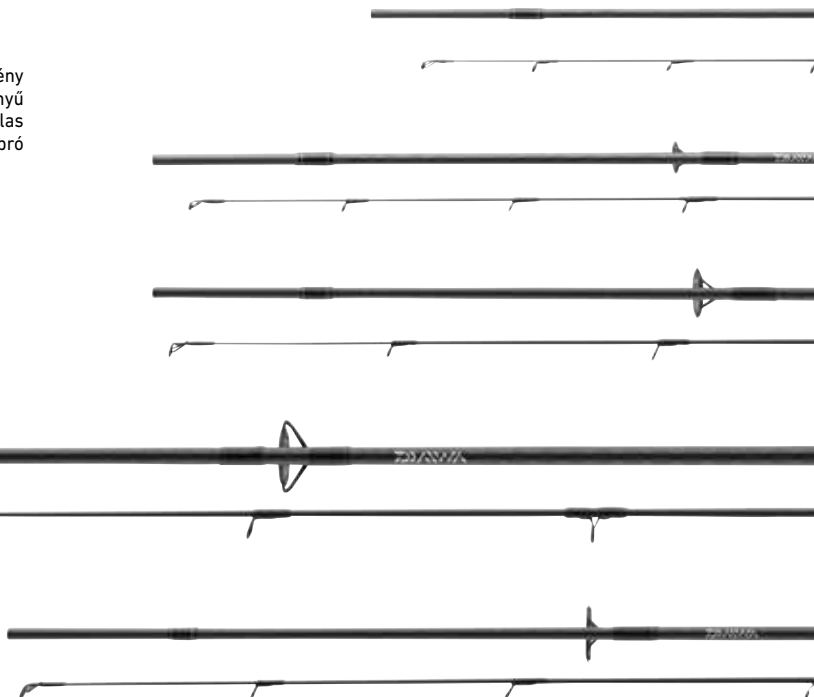

NINJA X SPIN

PERGETŐ BOT | UL-H

Klasszikus spicckációs pergetőbotok.

Igazi mindenes pergetőbotnak terveztük ezeket a pálcákat. Gumihalas, wobblers, támolygós és körforgó villantós horgászatra egyaránt. Nyéltagjában elegendő erőtartalék rejlik ahhoz, hogy nagyobb halakat is magabiztosan irányítsunk fárasztás során.

Cikkszám	Hossz m	Dobósúly g	Akció	Zárt hossz cm	Tagok	Gyűrűk	Súly g
11205-210	2.10	3-15	medium fast	110	2	7	115
11205-211	2.10	5-20	medium fast	110	2	7	118
11205-241	2.40	5-20	medium fast	126	2	8	135
11205-212	2.10	10-30	medium fast	110	2	7	125
11205-242	2.40	10-30	medium fast	126	2	8	155
11205-245	2.40	15-50	medium fast	126	2	8	165
11205-275	2.70	15-50	medium fast	141	2	8	180
11205-276	2.70	30-60	medium fast	141	2	8	195
11205-306	3.00	30-60	medium fast	157	2	8	195
11205-246	2.40	30-70	medium fast	126	2	8	190
11205-277	2.70	40-80	medium fast	141	2	8	210
11205-247	2.40	50-100	medium fast	126	2	8	210

NINJA X LIGHT JIGGERSPIN

JIGES PERGETŐ BOT | L

Azonban a Light Jigger modell csőspicces, folyamatos gyors akcióval, ez egy kifejezetten gumis karakterű pálca.

Cikkszám	Hossz m	Dobósúly g	Akció	Zárt hossz cm	Tagok	Gyűrűk	Súly g
11627-211	2.40	4-18	extra fast	126	2	9	130



NINJA X UL SPIN

PERGETŐ BOT | UL | L

A Ninja X pergető botcsalád Ultra-Light spin modelljei nagyon finom karbon tőspiccel készülnek. Ez az ideális megoldás arra, ha egészen apró wobblert, villantót vagy körforgót kell nagyobb távra dobni. Az akciót és a tesztgörbét úgy terveztük meg, hogy maximális legyen a fásztás élménye, és közben maximálisan elkerülhető maradjon a halak leakadása. A jól kiegyensúlyozott botok blankja vékony, közvetlenül továbbítják a meder, műcsali és halak felől érkező információkat a nyéltagba. A blank felületén található X bandázsolás a botokat terhelhetőbbé teszi, ezáltal megnöveli a dobások pontosságát, és extra stabilitást kölcsönöz a botnak kapitális halak fásztásához.

Cikkszám	Hossz m	Dobósúly g	Akció	Zárt hossz cm	Tagok	Gyűrűk	Súly g
11627-180	1.80	2-8	fast	96	2	7	95
11627-190	1.90	1-9	fast	100	2	8	95
11627-191	1.90	3-12	fast	100	2	8	100
11627-210	2.10	3-12	fast	111	2	8	105

NINJA X JIGGERSPIN

JIGES PERGETŐ BOT | ML | M

Ezeknek a klasszikus gumihalas Jigger pergetőbotoknak a blankjai könnyűek és kiegyensúlyozottak, gumihalat, wobblert nagyon jó távra dobhatunk velük. A gyors HVF blank minden csalímozgást, mederkontaktust és akciót közvetlenül a nyélbe közvetít, a bevágások is biztosan ülnek. A Ninja X Jiggerspin kitűnően használható kis méretű támolygó villantókkal és körforgókkal is.

Cikkszám	Hossz m	Dobósúly g	Akció	Zárt hossz cm	Tagok	Gyűrűk	Súly g
11206-240	2.40	7-28	fast	126	2	8	155
11206-270	2.70	7-28	fast	141	2	8	165
11206-241	2.40	8-35	fast	126	2	8	165
11206-271	2.70	8-35	fast	141	2	8	180

忍 NINJA 者



11208-220

- Karbon kompozit blank
- Minőségi EVA nyél
- Funkcionális orsótartó
- Seaguide® Titánium-oxid gyűrűk
- Horogtartó



NINJA EXT SPIN

NEW

PERGETŐ BOT | M | MH

A Ninja család EXT szériája kifejezetten olyan horgászok számára készült, akiknek fontos a kompakt méret, rövidebb szállítási hossz, de nem akarnak kompromisszumot kötni a bot akcióját illetően. A teleszkópos nyéllel ellátott botok akcióját nehéz megkülönböztetni egy 2 részes bot akciójától. A gyors és karcsú blankok modern kompozit karbonszálal anyagból készülnek. Plasztik csalis és wobblers horgászathoz is egyaránt jól alkalmazhatóak. A kompakt zárt hosszuknak köszönhetően ezek a botok könnyen szállíthatóak kerékpárral, autóban vagy tömegközlekedéssel.

Cikkszám	Hossz m	Dobósúly g	Akció	Zárt hossz cm	Tagok	Gyűrűk	Súly g
11206-220	2.25	5-30	extra fast / fast	100	3	8	135
11206-221	2.25	15-50	extra fast / fast	100	3	8	150
11206-245	2.45	5-30	extra fast / fast	106	3	8	155
11206-246	2.45	15-50	extra fast / fast	106	3	8	170



EXT SPIN

MOBILE SPIN

X-COMPACT SPIN



NINJA X MOBILE SPIN

NEW

PERGETŐ BOT | M | MH

A két Mobile Spin pergető bot háromrészes botok, speciális illesztésekkel. A put-in és a csapos csatlakozás kombinációja különösen gyors és jól kiegyensúlyozott botokat eredményezett, nagyon vékony blank mellett. Ezeket a botokat a rövid szállítási hosszúság jellemzi. Mind plasztik csalis, mind wobblers horgászathoz egyaránt jól bevethetőek.

Cikkszám	Hossz m	Dobósúly g	Akció	Zárt hossz cm	Tagok	Gyűrűk	Súly g
11207-242	2.45	5-30	extra fast / fast	86	3	8	160
11207-243	2.45	15-50	extra fast / fast	86	3	8	170

NINJA X-COMPACT SPIN

NEW

TELE PERGETŐ BOT | M | MH

A Ninja X sorozat két X-Compact botja a legkompaktabb pergető botok a DAIWA kínálatában. Levehető a nyél rész, és a teleszkópos zárt hossza mindössze 50cm. Könnyen szállítható egy hátizsákban vagy bőröndben, és azonnal kezdetjük is a horgászatot. A kompozit karbonszálas blankok Seaguide gyűrűkkel nem hagynak kívánnivalót a dobási és fásasztási teljesítmény tekintetében, így a Ninja-X-Compact bot tökéletes társ bármilyen horgászat során.

Cikkszám	Hossz m	Dobósúly g	Akció	Zárt hossz cm	Tagok	Gyűrűk	Súly g
11208-220	2.25	5-30	extra fast	50	8+1	8	140
11208-240	2.45	15-50	extra fast	50	9+1	8	170



忍 NINJA 者

KIDS

- HMC+® karbonszálás blank
- Parafa / EVA nyél
- DPS orsótartó
- Kéttábas titánium-oxid gyűrűk



NINJA X KIDS

NEW

PERGETŐ BOT | ML | M

A Ninja X Kids botokat a DAIWA kifejezetten gyermekek és tizenévesek számára tervezte. A rövid 1.60m és 1.80m hosszúságú botok könnyen kezelhetők. Az 1.80m-es Power Kids modell 20-60g-os dobósúlyával lehetővé teszi, hogy csukára vagy pontyra horgásszunk, akár nehezebb csalikkal is. A HMC+ karbonszálás blankok akciója úgy lett kialakítva, hogy könnyű legyen vele a dobás, és minél sokoldalúbb legyen a bot. A masszív, kéttábas gyűrűkkel ellátott blankok bírják a nagyobb terhelést is.

Cikkszám	Hossz m	Dobósúly g	Akció	Zárt hossz cm	Tagok	Gyűrűk	Súly g	Bot színe
11208-160	1.60	10-30	fast	84	2	6	110	blue
11208-161	1.60	10-30	fast	84	2	6	110	pink
11208-180	1.80	20-60	fast	94	2	6	130	green





CROSSFIRE SPINNING

A Crossfire Spinning pergető botok széles választéka különböző dobósúlyú és hosszúságú botokból áll. Így a modern pergető horgászat legkülönbözőbb módszereihez és technikáihoz is megtaláljuk köztük a megfelelő botot.

A titánium oxid gyűrűkkel és innovatív orsótartóval szerelt Crossfire pergetőbotokhoz tökéletesen illeszkednek a sikeres Crossfire LT orsók.

- Karbonszálas blank
- Kétrészes EVA nyél
- Ergonomikus csavaros orsótartó
- Titánium-oxid gyűrűk



CROSSFIRE SPIN

PERGETŐ BOT | L-XH

A 25g dobósúly feletti Crossfire modellek extra gyors akciójú botok, melyek tökéletesen alkalmasak gumihalas és popperes horgászatra egyaránt. A kapást, a csali mozgását és a mederveviszonyokat tökéletesen közvetíti a horgász számára.

Cikkszám	Hossz m	Dobósúly g	Akció	Zárt hossz cm	Tagok	Gyűrűk	Súly g
11438-210	2.10	5-25	medium fast	109	2	6	120
11438-270	2.70	10-30	medium fast	139	2	8	175
11438-211	2.10	10-40	medium fast	109	2	6	125
11438-300	3.00	10-40	medium fast	155	2	8	210
11438-240	2.40	15-40	medium fast	123	2	8	165
11438-271	2.70	15-40	medium fast	140	2	8	200
11438-241	2.40	20-60	medium fast	123	2	8	180
11438-272	2.70	20-60	medium fast	139	2	8	205
11438-301	3.00	20-60	medium fast	155	2	8	235
11438-242	2.40	40-100	medium fast	123	2	8	190
11438-273	2.70	40-100	medium fast	140	2	8	230
11438-302	3.00	40-100	medium fast	154	2	8	245
11438-243	2.40	50-180	medium fast	123	2	7	195
11438-274	2.70	50-180	medium fast	139	2	8	250



CROSSFIRE



CROSSFIRE JIGGERSPIN

JIGES PERGETŐ BOT | L | ML

A Crossfire Jiggerspin modellek kisebb gyűrűkkel vannak szerelve és spicckációk. Tökéletesek könnyű plasztik csalis horgászatra fonott zsinórral, valamint Carolina vagy Texas rig, illetve dropshot technikákhoz.

Cikkszám	Hossz m	Dobósúly g	Akció	Zárt hossz cm	Tagok	Gyűrűk	Súly g
11439-240	2.40	5-25	fast	123	2	8	145
11439-270	2.70	5-25	fast	140	2	8	175
11439-241	2.40	8-35	fast	123	2	8	155
11439-271	2.70	8-35	fast	139	2	8	180

CROSSFIRE UL SPIN

PERGETŐ BOT | UL

A Crossfire Ultra Light Spin közepesen parabolikus akciójával könnyedén dobhatjuk a ki súlyú csalikat nagy távolságokra, és garantálja az élvezetes fázasztás élményét.

Csőspicces modell

Cikkszám	Hossz m	Dobósúly g	Akció	Zárt hossz cm	Tagok	Gyűrűk	Súly g
11437-150	1.50	2-7	medium fast	77	2	6	90
11437-180	1.80	2-7	medium fast	93	2	6	100
11437-210	2.10	2-7	medium fast	109	2	8	110

CROSSFIRE SEA TROUT

TENGERI PISZTRÁNGOS BOT | ML

A Sea Trout modell közepesen parabolikus blankja feltöltődik dobás közben, és hatalmas távolságokra dobhatók vele a kanalakkal és a wobblerek. Harc közben a Crossfire Sea Trout tökéletesen lereagálja a tengeri és tavi pisztrángok kitérés kísérleteit.

Cikkszám	Hossz m	Dobósúly g	Akció	Zárt hossz cm	Tagok	Gyűrűk	Súly g
11438-310	3.00	10-30	medium fast	156	2	8	195



SWEEPFIRE SPINNING

A Sweepfire átfogó botkinálata a modern pergető horgászat szinte minden területére kínál megfelelő típust. A vékony karbonszálás kompozit blankok nagyon könnyűek, és nagyon nehéz megkülönböztetni őket a tisztán karbonszálás botoktól.

A Sweepfire Spinning pergető botok alumínium oxid gyűrűkkel, kényelmes parafa nyéllal és új designnal továbbra is nagyszerű ár-érték arányban kaphatók.

- Kompozit blank
- Parafa nyél
- DPS orsótartó
- Alumínium-oxid gyűrűk



SWEEPFIRE SPIN

PERGETŐ BOT | L-XH

Az 5-25g és 50-150g közötti modellek között található lig és medium csalis pergetéshez, valamint nagy csukás, XL méretű csalis horgászathoz is botokat. A blank kompozit anyagból készült, és nagyon jól kiegyensúlyozott, valamint rendkívül rugalmas.

Cikkszám	Hossz m	Dobósúly g	Akció	Zárt hossz cm	Tagok	Gyűrűk	Súly g
11446-210	2.10	5-25	medium fast	110	2	7	125
11446-211	2.10	10-40	medium fast	110	2	7	160
11446-240	2.40	10-40	medium fast	125	2	7	165
11446-270	2.70	10-40	medium fast	141	2	8	200
11446-300	3.00	10-40	medium fast	157	2	8	230
11446-241	2.40	15-50	medium fast	126	2	7	190
11446-271	2.70	15-50	medium fast	141	2	8	190
11446-301	3.00	20-60	medium fast	157	2	8	270
11446-242	2.40	30-70	medium fast	126	2	7	195
11446-272	2.70	30-70	medium fast	141	2	8	230
11446-243	2.40	40-100	medium fast	126	2	7	235
11446-273	2.70	40-100	medium fast	141	2	8	240
11446-302	3.00	40-100	medium fast	157	2	8	290
11446-244	2.40	50-150	medium fast	126	2	7	240
11446-274	2.70	50-150	medium fast	141	2	8	260



SWEEPFIRE



SWEEPFIRE UL SPIN

PERGETŐ BOT | UL

Ezek az UL pergető botok kiválóak könnyű kanalakkal, körforgókkal, plastik csalikkal és wobblerekkel való horgászatra pisztrángfélékre és sügérre. A vékony blank tökéletesen feltöltődik még kis súlyok esetén is, és nagyon precíz.

Csőspicces modell

Cikkszám	Hossz m	Dobósúly g	Akció	Zárt hossz cm	Tagok	Gyűrűk	Súly g
11445-150	1.50	5-10	progressive	79	2	7	95
11445-180	1.80	5-10	progressive	95	2	7	110
11445-210	2.10	5-10	progressive	110	2	7	130

SWEEPFIRE JIGGERSPIN

JIGES PERGETŐ BOT | L | ML

A Sweepfire jiges pergetőbotokat merev gerinc és határozott spicc akció jellemzi. A spiccen lévő kis gyűrűk fonott zsinóros horgászatra készültek, és segítik a blank gyors akcióját.

Ideális gumihallal, kreatúrákkal és twisterekkel való horgászathoz sügérre, süllőre és csukára.

Cikkszám	Hossz m	Dobósúly g	Akció	Zárt hossz cm	Tagok	Gyűrűk	Súly g
11447-240	2.40	5-25	fast	125	2	7	160
11447-270	2.70	5-25	fast	141	2	8	180
11447-241	2.40	8-35	fast	125	2	7	170
11447-271	2.70	8-35	fast	141	2	8	185

SWEEPFIRE SEA TROUT

PERGETŐ BOT | ML

Klasszikus tengeri pisztrángos bot közepesen parabolikus akcióval. A Sweepfire Sea Trout nagyon hosszú dobásokat tesz lehetővé, és gyorsan kidolgozza az erős tengeri pisztrángok és tavi pisztrángok ugrásait és kitéréseit.

Cikkszám	Hossz m	Dobósúly g	Akció	Zárt hossz cm	Tagok	Gyűrűk	Súly g
11446-310	3.00	10-30	medium fast	157	2	9	235



TRIFORCE TARGET SPINNING

A Triforce célhalas botok megfelelő felkészültséget biztosítanak a modern pergető horgászat szinte bármely technikájára!

Függetlenül attól, hogy apró kanalakkal horgászunk pisztrángra, vagy nagyméretű műcsalikkal csukára – a DAIWA Triforce sorozatában megtalálható szinte minden hazai ragadozóra a megfelelő bot.

A Triforce botokban az ultramodern dizájnt kivételes ár-teljesítmény aránnyal ötvöztük!



HIGH MODULUS CARBON PLUS

- HMC+® karbonszálas blank
- EVA nyélborítás
- Könnyű, csavaros orsótartó
- Alumínium-oxid gyűrűk



11400-190

TRIFORCE TARGET SPOON

NEW

PISZTRÁNGOS PERGETŐ BOT | UL | CSŐSPICC

A parabola akciós Target Spoon botok kiválóan alkalmasak arra, hogy light és ultralight kanalakat, körforgókat és wobblereket messzire dobjunk vele. A fázasztás élménye garantált!

Cikkszám	Hossz m	Dobósúly g	Akció	Zárt hossz cm	Tagok	Gyűrűk	Súly g
11400-190	1.95	1-8	UL-parabolikus	101	2	7	95
11400-210	2.10	2-10	UL-parabolikus	109	2	7	105

TRIFORCE TARGET TROUT SPIN

PISZTRÁNGOS PERGETŐ BOT | L

Pisztrángos tavakhoz és patakokhoz két light pisztrángos botot találhatunk közepesen parabolikus akcióval.

Cikkszám	Hossz m	Dobósúly g	Akció	Zárt hossz cm	Tagok	Gyűrűk	Súly g
11400-195	1.95	5-20	semi-parabolic	102	2	7	115
11400-215	2.10	5-20	semi-parabolic	109	2	7	120

TRIFORCE TARGET CASTER SPIN

BAITCASTING BOT | M

Ha kis és közepes méretű keménycsalikat és plastik csalikat szeretnének felkínálni baitcaster orsóval, akkor a Triforce Caster ergonomikusan kialakított revolvernnyéllel és 7-28g-os dobósúllyal rendelkező botja a megfelelő választás.

Cikkszám	Hossz m	Dobósúly g	Akció	Zárt hossz cm	Tagok	Gyűrűk	Súly g
11405-215	2.10	7-28	medium fast	109	2	9	140

TRIFORCE TARGET PERCH SPIN

SÜGERES PERGETŐ BOT | ML

A Triforce Perch sügeres botok tökéletesen alkalmasak a kis plastik csalikhoz, körforgókhöz vagy akár wobblerezéshez 8cm hosszúig.

Cikkszám	Hossz m	Dobósúly g	Akció	Zárt hossz cm	Tagok	Gyűrűk	Súly g
11400-216	2.10	10-30	fast	109	2	7	115
11400-245	2.40	10-30	fast	125	2	7	130

TRIFORCE



TRIFORCE TARGET JIGGERSPIN

JIGES PERGETŐ BOT | M

A Jig-Spinning botok kimondottan gyors spiccakcióval rendelkeznek, főként gumihalakkal, twisterekkel és egyéb plastik kreatúrákkal való horgászatra ideális, az adott körülményekhez szükséges szerelési módon felkínálva azokat.

Cikkszám	Hossz m	Dobósúly g	Akció	Zárt hossz cm	Tagok	Gyűrűk	Súly g
11405-245	2.40	8-35	fast	124	2	7	140
11405-275	2.70	8-35	fast	139	2	8	185

TRIFORCE TARGET ZANDER SPIN

SÜLLŐS PERGETŐ BOT | MH

A Triforce Zander süllős botokkal a plastik és kemény csalikak 14cm-es és 28g-os méretig kényelmesen felkínálhatjuk a ragadozók számára.

Cikkszám	Hossz m	Dobósúly g	Akció	Zárt hossz cm	Tagok	Gyűrűk	Súly g
11400-246	2.40	15-50	fast	124	2	7	150
11400-276	2.70	15-50	fast	139	2	8	165

TRIFORCE TARGET PIKE SPIN

CSUKÁS PERGETŐ BOT | H

Ha nagy és nehéz, akár 70g-os csalikkal szeretnénk csukára horgászni, a Pike modell lesz a megfelelő választás.

Cikkszám	Hossz m	Dobósúly g	Akció	Zárt hossz cm	Tagok	Gyűrűk	Súly g
11400-247	2.40	30-70	medium fast	124	2	7	190
11400-277	2.70	30-70	medium fast	139	2	8	180



MEGAFORCE T R A V E L



HIGH MODULUS CARBON PLUS

- HMC+® karbonszálás blank
- Csapos csatlakozás
- Brading-X nyéltag
- Kétrészes EVA nyél
- Ergonomikus csavaros orsótartó
- Titánium-oxid gyűrűk



11253-210



11253-270



11253-300

MEGAFORCE TRAVEL SPIN

TRAVEL PERGETŐ BOT | L | ML | MH

A travel botok divatosak lettek az utóbbi időben, és számos előnyt nyújtanak, nem csak az utazó horgászok számára.

A Megaforce Travel Spin rövid, mindössze 58 és 74cm szállítási hossza lehetővé teszi, hogy ezeket a botokat bőröndben szállíthassuk, így repülőn nincsen szükség drága botcsőre. A prémium minőségű HMC+ blank csatlakozása nagyon vékony, gyors és olyan testgörbét mutat, amelyet nehéz megkülönböztetni a kétrészes botok akciójától.

Ezekkel a tulajdonságokkal a Megaforce Travel Spin egy teljes értékű horgászbót, amely a hazai vizekre is tökéletes olyan ragadozókra, mint a csuka, a süllő, a sügér és a pisztráng.

A kompakt szállítási hossz előnye főként akkor érvényesül, ha kerékpárral vagy tömegközlekedési eszközökkel utazunk a kiválasztott horgászhelyre, illetve ha hátizsákban, bőröndben szállítanánk a botot.

Az innovatív orsótartóval és EVA nyéllel szerelt Megaforce Sensi Travel Spin pergetőbotok tökéletesen kiegyensúlyozottak és kellemesen kézreállnak.

Cikkszám	Hossz m	Dobósúly g	Akció	Zárt hossz cm	Tagok	Gyűrűk	Súly g
11253-210	2.10	5-21	medium fast	58	4	7	110
11253-225	2.25	7-25	medium fast	62	4	7	120
11253-240	2.40	10-40	medium fast	66	4	8	155
11253-300	3.00	10-45	medium fast	66	5	9	215
11253-270	2.70	15-50	medium fast	74	4	8	180
11253-241	2.40	30-70	medium fast	66	4	8	175
11253-271	2.70	30-70	medium fast	74	4	8	205



MEGAFORCE S E N S I T I P



HIGH MODULUS CARBON PLUS

- HMC+® karbonszálas blank
- Brading-X nyéltag
- Kétrészes EVA nyél
- Ergonomikus csavaros orsótartó
- Tűspicc
- Egylábás titánium-oxid gyűrűk



11251-220



11251-240



11251-260

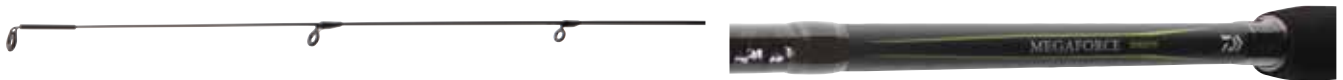

MEGAFORCE SENSITIP

PERGETŐ BOT | UL | L

A Megaforce Sensi Tip botok kifejezetten a patakok, csatornák és más kis vizek finom horgászatára lettek kifejlesztve. Érzékeny tűspiccével tökéletesen érzékelhetünk minden apró kapást, és pontosan közvetíti a csali mozgását, mederalakulatokat. Emellett még apró csalikkal is nagy távolságokat érhetünk el vele.

Az erős gerinc lehetővé teszi, hogy még egy könnyű felszereléssel is átvegyük az irányítást fárasztást közben a nagyobb példányok felett. Tökéletes pisztráng és a sügér horgászatára kis méretű csalikkal. Szintén nagyon jó választás süllő célzott horgászatára lefinomított felszereléssel.

Az innovatív orsótartóval és EVA nyéllel szerelt Megaforce Sensi Tip botok tökéletesen kiegyensúlyozottak és kellemesen kézreállnak.

Cikkszám	Hossz m	Dobósúly g	Akció	Zárt hossz cm	Tagok	Gyűrűk	Súly g
11251-200	2.00	0.5-6	extra fast / fast	102	2	8	100
11251-220	2.20	1-9	extra fast / fast	115	2	8	110
11251-240	2.40	2-14	extra fast / fast	125	2	9	120
11251-260	2.60	3-18	extra fast / fast	136	2	11	135
11251-241	2.40	4-21	extra fast / fast	125	2	9	125



- HVF® karbon blank
- V-Joint® put-over csatlakozás
- Minőségi EVA nyél
- Fuji® Skeleton orsótartó
- Fuji® Alconite K-gyűrűk
- Horogtartó

HVF



V-JOINT

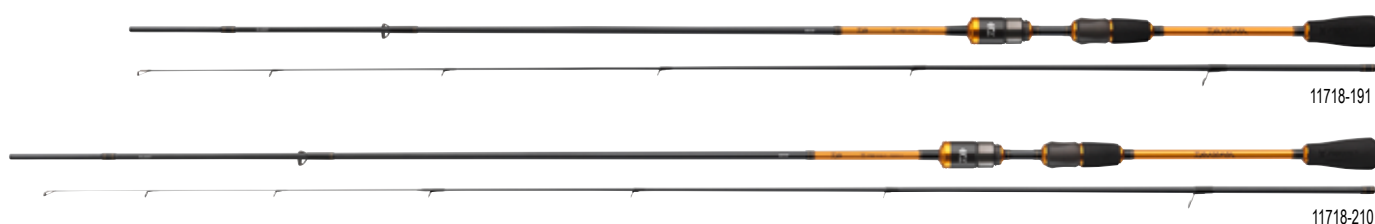
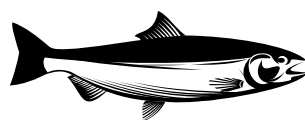

PRESSO TROUT SPIN

NEW

PISZTRÁNGOS PERGETŐ BOT | UL | L

Speciális prémium botok tavi és folyóvízi pisztráng horgászatra!

A Presso Trout Spin sorozat négy kiváló pisztrángos botot kínál, főként tavi pisztrángozáshoz, bármilyen UL csaliról is legyen szó. Az exkluzív HVF karbonból készült könnyű, gyors és nagyon kiegyensúlyozott blankok terhelés alatt egyenes félparabola akciót mutatnak. A testgörbe különösen homogén a toldásoknál alkalmazott V-Joint technológiának köszönhetően. A kiváló minőségű, könnyű Fuji Alconite-K gyűrűk hozzájárulnak ahhoz, hogy a blank visszaálljon dobás után gyorsan alaphelyzetbe – a dobások így különösen pontosak.

A két túsipces 0.5-5g dobósúlyú modell különösen érzékeny, és már nagyon kis súly alatt is kiválóan feltöltődik, ezáltal messzire dobhatóak az apró csalik is a bottal.

A két csőspicces modellt a valamivel nehezebb, maximum 6g-os csalik használatára fejlesztették ki, melyek nagyobb ellenállást fejtenek ki a víz alatt – a valamivel nagyobb pisztrángos kanalak, mini wobblerek és körforgók, de az apró plasztikok is nagyon jól vezethetőek ezekkel a botokkal.

Fuji Skeleton orsótartóval és magas minőségű EVA nyéllel szerelve a blankkal való közvetlen kapcsolat érdekében.

Cikkszám	Hossz m	Dobósúly g	Akció	Zárt hossz cm	Tagok	Gyűrűk	Súly g
11718-190	1.90	0.5-5	UL-parabolikus	102	2	8	85
11718-210	2.10	0.5-5	UL-parabolikus	111	2	8	90
11718-191	1.90	1-6	UL-parabolikus	102	2	7	85
11718-211	2.10	1-6	UL-parabolikus	111	2	7	90



PRESSO IPRIMI

- HVF® karbon blank
- Minőségi parafa nyél
- Ergonomikus csavaros orsótartó
- Seaguide® Cirkónium gyűrűk
- Horogtartó

HVF

Seaguide
PRECISION ROD COMPONENTS



11719-195



11719-216



PRESSO IPRIMI

NEW

PISZTRÁNGOS PERGETŐ BOT | UL | L

A Presso Iprimi botokat kifejezetten a kis Presso kanalakhoz alkotta meg a DAIWA, de természetesen más UL csalikhoz, például apró wobblerekhez, plasztikokhoz is kiválóan használhatók. A két 0.5-6g dobósúlyú Solid-Tip bot a tűspiccének köszönhetően különösen ideális könnyű csalikhoz, mivel az érzékeny spicc már rendkívül alacsony súly alatt is jól töltődik, és meglepően messzire repíti a műcsalit.

A két csőspicces modell valamivel nehezebb, maximum 7g-os csaliknál mutatja meg az erősségét. Ezek a csalik nagyobb ellenállást fejtenek ki a víz alatt. Nagyobb pisztrángos kanalak, kis wobblerek és körforgók kiválóan dobhatók és vezethetők ezekkel a botokkal. A harcban a Presso Iprimi botok HVF karbonszálas blankja fél-parabola akciója segít a halat a horgon tartani – garantált a maximális horgászélmény! Kiváló minőségű Seaguide cirkónia gyűrűkkel, ergonomikus orsótartóval és parafa markolattal szerelve.

Cikkszám	Hossz m	Dobósúly g	Akció	Zárt hossz cm	Tagok	Gyűrűk	Súly g
11719-195	1.95	0.5-6	medium fast	103	2	8	85
11719-215	2.15	0.5-6	medium fast	112	2	8	95
11719-196	1.95	1-7	medium fast	103	2	7	85
11719-216	2.15	1-7	medium fast	112	2	7	90



SILVER CREEK UL / L SPINNING

A Silver Creek pergető botok modern dizájnnal, valamint prémium és innovatív kiegészítőikkel rendelkeznek, a megszokottan kimagasló ár-teljesítmény arányban.

A Silver Creek oldalsó bevágásokkal kialakított orsótartója nagyon praktikus. Segíti a közvetlen kapcsolatunkat a blankkal horgászat közben. A HMC+ karbonszálas blank nagyon könnyű és különösen jól kiegyensúlyozott 1000-2000-es méretű orsókkal kombinálva.



HIGH MODULUS CARBON PLUS

- HMC+[®] karbonszálas blank
- Parafa / EVA nyél
- Ergonomikus csavaros orsótartó
- Titánium-oxid gyűrűk



11441-180

SILVER CREEK UL SPIN

PERGETŐ BOT | UL

A Silver Creek Ultra Light Spin érzékeny és nagyon könnyű tűspicces pergetőbotokat kínál. A HMC+ karbonszálas blank erős gerincének köszönhetően kisebb csalikkal biztonságosan horgászhatunk erős sodrású vizekben is.

Cikkszám	Hossz m	Dobósúly g	Akció	Zárt hossz cm	Tagok	Gyűrűk	Súly g
11441-180	1.80	3-14	extra fast	95	2	9	100
11441-205	2.05	3-14	extra fast	106	2	9	105
11441-220	2.20	3-14	extra fast	115	2	9	110
11441-235	2.35	3-14	extra fast	122	2	9	115

SILVER CREEK L SPIN

PERGETŐ BOT | L

A Silver Creek Light pergetőbotok 4 modellel egészítik ki az UL szériát, azoknál viszont valamivel erősebb karbon spiccel rendelkeznek. A bot spicce szinte törhetetlen normál horgászati körülmények között, és a HMC+ blank erős gerincével párosítva nagy dobásokat tesz lehetővé. Ideális 5-10cm-es plasztik csalikhoz.

Cikkszám	Hossz m	Dobósúly g	Akció	Zárt hossz cm	Tagok	Gyűrűk	Súly g
11441-181	1.80	5-21	extra fast	94	2	9	100
11441-206	2.05	5-21	extra fast	106	2	9	105
11441-221	2.20	5-21	extra fast	115	2	9	110
11441-236	2.35	5-21	extra fast	122	2	9	115

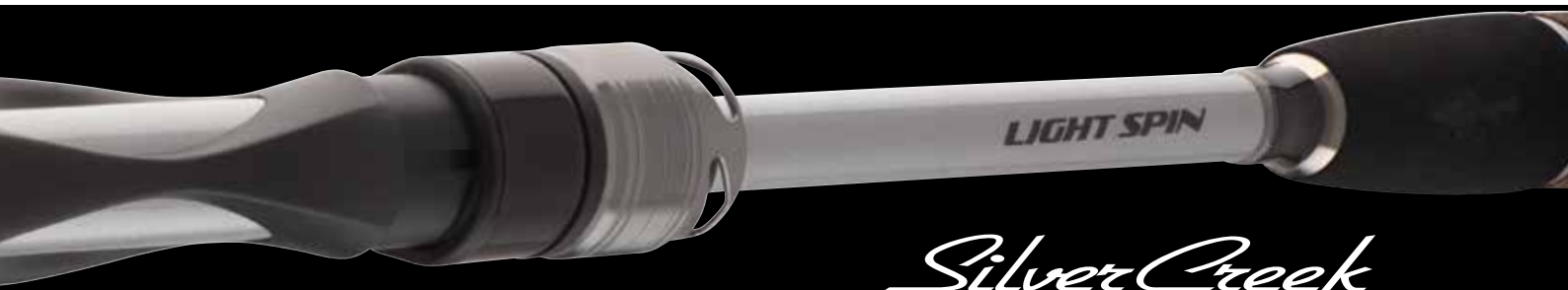

SILVER CREEK UL SPOON

PISZTRÁNGOS PERGETŐ BOT | UL

A Silver Creek Spoon modellek kifejezetten ultrakönnnyű kanalakhoz lettek kifejlesztve, pisztrángfélék horgászatára. A teljesen parabolikus blank kiválóan feltöltődik még 1g-os csali alatt is, és figyelemre méltó távolságokat érhetünk el vele. Ezek a botok garantálják a rendkívüli fásasztási élményt.

Csőspicces modell

Cikkszám	Hossz m	Dobósúly g	Akció	Zárt hossz cm	Tagok	Gyűrűk	Súly g
11440-170	1.70	0.5-5	semi-parabolic	87	2	7	80
11440-190	1.90	0.5-5	semi-parabolic	98	2	8	85
11440-230	2.30	0.5-5	semi-parabolic	117	2	8	105

SILVER CREEK UL FAST SPOON

PISZTRÁNGOS PERGETŐ BOT | UL

Mindkét Fast Spoon modell valamivel gyorsabb akcióval rendelkezik, és tökéletesen alkalmasak apró wobblerekkel, kanalakkal és plasztik csalikkal történő horgászatra. A Silver Creek Fast Spoon botok nagyon pontos dobásokat tesznek lehetővé, és maximális kapásérzékelést és csalivezetést garantálnak!

Csőspicces modell

Cikkszám	Hossz m	Dobósúly g	Akció	Zárt hossz cm	Tagok	Gyűrűk	Súly g
11440-180	1.80	1-6	medium fast	94	2	9	90
11440-210	2.10	1-6	medium fast	109	2	9	95



LEGALIS



- High Modulus karbon blank
- Egylábás titánium-oxid gyűrűk csúszógyűrűvel
- Horogtartó



11760-425



LEGALIS TELE TROUT

TAVI PISZTRÁNGOS BOT | DOBÓSÚLY 5-25G

Kifejezetten pisztránghorgászatra fejlesztve

A vékony Legalis Trout botokat kifejezetten pisztrángos tavi pecákra fejlesztettük. A filigrán blankok kézbe véve kifejezetten jól kiegyensúlyozottak, a sbirolino- és bombarda szereléseket nagyon jó dobótávra lövik ki. A finom spicc gondoskodik az optimális kapásérzékelésről, és a parabolába hajló akcióval együtt homogén tesztgörbét mutat. Így a gyors kirohanásokat lazán csillapítja, és megvédi a szereléket a túlterheléstől. Kitűnő, minőségi kidolgozású botok remek ár-teljesítmény aránnyal.

Titánium oxid egytalpas gyűrűkkel és csúszógyűrűvel szerelve.

Cikkszám	Hossz m	Dobósúly g	Akció	Zárt hossz cm	Tagok	Gyűrűk	Súly g
11760-365	3.60	5-25	semi-parabolic	126	4	6	160
11760-395	3.90	5-25	semi-parabolic	126	4	6	160
11760-425	4.20	5-25	semi-parabolic	126	4	6	165



LEGALIS



HIGH MODULUS CARBON PLUS



PRECISION ROD COMPONENTS

- HMC+® karbonszálas blank
- Kétrészes parafa / EVA nyél
- CNC megmunkálású alumínium orsótartó
- Seaguide® Titánium-oxid gyűrűk



LEGALIS ALLROUND

ALL-ROUND BOT | DOBÓSÚLY 10-50G | 30-90G | 40-120G

A DAIWA Legalis all-round minden botot a legsokoldalúbb felhasználásra terveztük.

A Legalis Allround félparabolikus blankja különösen a természetes csalikkal való horgászatnál mutatja meg erősségét. Mindkét modell alkalmas úszós és fenekező horgászatra egyaránt.

Nagyon jó dobástávok érhetők el ezeknek a szemet gyönyörködtető és vékony, jól terhelhető blankoknak köszönhetően. Harmonikus akciójuknak hála megakadályozzák az érzékeny csalik sérülését vagy akár elvesztését a horgon.

A 10-50g dobósúlyú modelleket főként könnyű vagy közepesen nehéz úszós módszerekhez fejlesztettük ki. Ezen botok ideális célhalai a pisztráng, a compó, a dévérkeszeg, a süllő vagy a közepes méretű pontyok.

A 30-90g-os és 40-120g-os dobósúlyú modellek használatakor nehezebb ólmok és úszók is alkalmazhatók, ami különösen nagy pontyok, csukák vagy angolnák horgászatánál előnyös.

A Legalis all-round botok CNC-megmunkált alumínium orsótartóval, titánium oxid gyűrűkkel és prémium HMC+karbonszálas blankkal rendelkeznek. Könnyű súlyuknak és jó egyensúlyuknak köszönhetően ideálisak akár pergető horgászatra is.

Cikkszám	Hossz m	Dobósúly g	Akció	Zárt hossz cm	Tagok	Gyűrűk	Súly g
11766-305	3.00	10-50	semi-parabolic	155	2	6	175
11766-335	3.30	10-50	semi-parabolic	170	2	7	185
11766-365	3.60	10-50	semi-parabolic	126	3	7	215
11766-306	3.00	30-90	semi-parabolic	154	2	6	180
11766-366	3.60	30-90	semi-parabolic	126	3	7	235
11766-307	3.00	40-120	semi-parabolic	155	2	6	205
11766-367	3.60	40-120	semi-parabolic	125	3	7	260



PROCASTER



- HMC+® karbonszálas blank
- Minőségi parafa / EVA nyélborítás
- DPS orsótartó
- Alumínium-oxid gyűrűk



11642-330

PROCASTER ALLROUND

ALL-ROUND BOT | DOBÓSÚLY 10-40G | 20-70G | 40-110G

Modern allrounder botok, specialistáknak

A DAIWA széleskörű Procaster Allround szériájában találunk megfelelő botot szinte minden hazai halfaj természetes csalis horgászmodsjerére. Minőségi komponensek és letisztult, de mives design egyesül a Procaster botokban nagy sikerrel, ár-teljesítmény viszonyt tekintve is kitűnően. A 10-40g Procaster modellek könnyű úszózásra nagyszerű választás.

Nagyobb és nehezebb úszós szerelésekhez, vagy fenekezéshez pontyra, csalihallal rablóhalakra a 20-70g, vagy akár a 40-110g dobósúlyú modell az optimális választás. Ezek a modellek valamivel lágyabb, parabolába hajló akciója lehetővé teszi azt, hogy az érzékenyebb csalikat - mint pl. a paszta, vagy csali - finoman dobjuk nagyobb távolságra is, ez pisztráng, angolna, vagy épp csukahorgászat során a csali felkínálása szempontjából döntő jelentőségű előny lehet.

Cikkszám	Hossz m	Dobósúly g	Akció	Zárt hossz cm	Tagok	Gyűrűk	Súly g
11641-300	3.00	10-40	semi-parabolic	107	3	7	200
11641-330	3.30	10-40	semi-parabolic	115	3	8	220
11641-360	3.60	10-40	semi-parabolic	127	3	8	250
11641-390	3.90	10-40	semi-parabolic	137	3	8	275
11642-300	3.00	20-70	semi-parabolic	107	3	7	210
11642-330	3.30	20-70	semi-parabolic	117	3	8	225
11642-360	3.60	20-70	semi-parabolic	127	3	8	280
11643-300	3.00	40-110	semi-parabolic	107	3	7	220
11643-330	3.30	40-110	semi-parabolic	117	3	8	235
11643-360	3.60	40-110	semi-parabolic	127	3	8	280

BLACK WIDOW



HIGH MODULUS CARBON PLUS

- HMC+® karbonszálás blank
- Minőségi parafa nyél
- DPS orsótartó
- Kétlábás titánium-oxid gyűrűk



BLACK WIDOW XT BAIT

ALL-ROUND BOT | M | MH | H

A Black Widow XT Bait szériával a DAIWA univerzálisan alkalmazható botokat kínál természetes csalik használatához olyan ragadozókra, mint a csuka, a süllő és az angolna. Emellett ugyanúgy alkalmas békéshalas horgászatra, ha keszeg, kárász, vagy a ponty a célhal.

Ennek a botszériának a félig parabolikus HMC+ karbonszálás blankja kiválóan terhelhető, és lehetővé teszi a hosszú dobásokat anélkül, hogy a horgunkról a csali leesne dobás közben.

A 20-60g dobósúlyú modellek kis méretű csalihallal való süllőzéshez készültek lassabb vizekre, de angolna horgászatára is megfelelő választás, friss gilisztával, úszós készségen.

A 30-90g dobósúly lehetővé teszi a természetes csalik bejuttatását nagyobb távolságra, és alkalmas nagyobb ólmokhoz is.

Ezekkel a botokkal, amelyek akár 125g dobósúllyal is rendelkeznek, nem okoz gondot az 1 méteres csukákkal vagy a 15kg-os pontyokkal való küzdelem nagy távolságból sem.

A titánium oxid gyűrűk és a minőségi parafa nyél értékes megjelenést kölcsönöz a Black Widow XT botoknak.

Cikkszám	Hossz m	Dobósúly g	Akció	Zárt hossz cm	Tagok	Gyűrűk	Súly g
11554-300	3.00	20-60	progressive	156	2	7	270
11554-330	3.30	20-60	progressive	117	3	8	320
11554-360	3.60	20-60	progressive	127	3	8	350
11554-301	3.00	30-90	progressive	156	2	7	275
11554-331	3.30	30-90	progressive	117	3	8	325
11554-361	3.60	30-90	progressive	127	3	8	355
11554-302	3.00	50-125	progressive	156	2	7	285
11554-332	3.30	50-125	progressive	117	3	8	330
11554-362	3.60	50-125	progressive	127	3	8	360

EXCELER CATFISH

Az Exceler Catfish botok alkatrészei extrém terhelési helyzetekre és hosszú élettartamra lettek kialakítva. Prémium Seaguide dupla talpas gyűrűkkel, túlnyúló spicccgyűrűvel, alumínium gyűrűkkel megerősített csatlakozóval a toldásnál, prémium EVA nyélrészsel, alumínium orsótartóval és masszív, lekerekített zárókupakkal szerelve - ezek a botok rendkívül megbízható társak a spanyol Ebró és az olasz Pó folyóra, vagy hazai harcász vizekre!



HIGH MODULUS CARBON PLUS



PRECISION ROD COMPONENTS

- HMC+® karbonszálás blank
- Megbízható spigot put-over csatlakozás
- Minőségi EVA nyél
- Masszív, csavaros orsótartó
- Seaguide® kétlábás gyűrűk



EXCELER CATFISH SPIN

HARCÁSZÓ PERGETŐ BOT | DOBÓSÚLY -135G | -185G

A DAIWA könnyű és kiváló súlyelosztású Exceler Catfish pergetőbotjai szinte minden harcászfogásra alkalmas csalihoz ideális választásnak bizonyulnak!

Az erőteljes gerincnek köszönhetően a horgász nehéz helyzetekben is képes a nagy harcákat irányítani, és kompromisszumok nélkül fárasztani ellenfelét. A tagok csatlakozása fémgűrűkkel van megerősítve, ami egyenes tesztgömbét és stabil kapcsolódást eredményez a két botrész között. A markáns spicckakció az erős gerinccel kombinálva lehetővé teszi a kisebb csalik használatát is erős víz alatti növényzet esetén és a sekély vizeken való horgászathoz, de teljes mértékben alkalmasak a nehéz plasztik csalikkal való pergetésre is erős sodrásban és nagy mélységben. Garantáltak a kontrollált és pontos dobások.

Az EVA nyélrész gyorsan kézre áll, és szükség esetén könnyen tisztítható.

Cikkszám	Hossz m	Dobósúly g	Akció	Zárt hossz cm	Tagok	Gyűrűk	Súly g
11819-242	2.40	-135	medium fast	125	2	8	325
11819-272	2.70	-135	medium fast	140	2	8	395
11819-243	2.40	-185	medium fast	125	2	8	330
11819-273	2.70	-185	medium fast	140	2	8	400

CATFISH



EXCELER



11818-336



11819-242



11818-276



EXCELER CATFISH BOJE

HARCSÁZÓ BOT | DOBÓSÚLY -600G

Az Exceler Catfish Boje botok megfelelőek nehezebb súlyokhoz és a legkülönbélebb csalik felkínálására. A félig parabolikus kompozit blankok elég merevek a halak nagy távolságon való irányításához és a kapitális példányok biztonságos, határozott fárasztásához erős sodrásban is. A némiképp lágyabb gerincének köszönhetően a kisebb és közepes testű halakkal való küzdelem is igazán jó móka ezzel a bottal.

Peremfutó és multiplikátoros orsókhoz is.

Cikkszám	Hossz m	Dobósúly g	Akció	Zárt hossz cm	Tagok	Gyűrűk	Súly g
11818-276	2.70	200-600	semi-parabolic	140	2	10	370
11818-306	3.00	200-600	semi-parabolic	155	2	11	440
11818-336	3.30	200-600	semi-parabolic	169	2	12	470



NINJA BOLO

BOLOGNAI BOT | DOBÓSÚLY -25G

Könnyű és tökéletesen kiegyensúlyozott

A megragadó megjelenésű minőségi bolognai bot nagyon könnyű blankja teljes hosszban feltöltődik dobáskor, és komoly dobástávra repíti a szereléket. A blank gyorsan alaphelyzetbe áll. Ez az érzékeny spiccel kombinálva lehetővé teszi, hogy nagyon könnyű bolo úszókkal is roppant precízen dobjunk. A karcsú, bandázsolt titánium-oxid gyűrűk hozzájárulnak a bolo botok gyors akciójához. A kabon blankkal és a minőségi orsótartóval együtt ebben az árkategóriában kitűnő kivitelnek számítanak.

- Karbonszálas blank
- Egylábás titánium-oxid gyűrűk csúszógyűrűvel



Cikkszám	Hossz m	Dobósúly g	Akció	Zárt hossz cm	Tagok	Gyűrűk	Súly g
11628-415	4.00	-25	semi-parabolic	121	4	7	200
11628-515	5.00	-25	semi-parabolic	122	5	8	270
11628-615	6.00	-25	semi-parabolic	125	6	9	380



11628-415



11628-510



NINJA TELEPOLE

SPICCBOT

Könnyű, érzékeny botspiccel

Nagyon modern megjelenésű és minőségi teleszkópos spiccbot. A minőségi karbon alapanyagból készült blank nagyon könnyű, órákon át sem fárasztó vele a horgászat. Az érzékeny spicc megakadályozza az előkeanyag túlterhelését, és maximális élvezet vele a fásztás.

- Karbonszálas blank
- Becsavarozható zárdugó

Cikkszám	Hossz m	Akció	Zárt hossz cm	Tagok	Súly g
11628-510	5.00	semi-parabolic	117	5	230
11628-610	6.00	semi-parabolic	117	6	330



SWEEPFIRE



11521-300



11521-500

SWEEPFIRE TELEPOLE

SPICCBOT

A kedvező árú, üvegszálás Sweepfire spiccbotok ideálisak kisebb békés halak horgászatára csontival vagy egy szem kukoricával. Ez a bot minden ragadozó halas horgász alapfelszerelésének részét kell, hogy képezze, hogy bármikor készen álljon csalihal fogásra.

- Kompozit blank
- Becsavarozható zárdugó

Cikkszám	Hossz m	Akció	Zárt hossz cm	Tagok	Súly g
11521-300	3.00	progressive	115	3	120
11521-400	4.00	progressive	115	4	215
11521-500	5.00	progressive	115	5	355
11521-600	6.00	progressive	115	6	495

LEGALIS LEGALIS POLE

LEGALIS



11761-400

LEGALIS TELEPOLE

SPICCBOT

Könnyű, gyorsabb akcióval

Ezeknek a könnyű, jó kidolgozású botoknak az ár-teljesítmény aránya hihetetlenül kedvező, minden szempontból meggyőzőek. A spiccbotok karbon botteste extrém könnyű és kiegyensúlyozott, nagyobb halak magabiztos fásztásához is elég erőtarték van bennük.

- Karbonszálas blank
- Becsavarozható zárdugó

Cikkszám	Hossz m	Akció	Zárt hossz cm	Tagok	Súly g
11761-400	4.00	semi-parabolic	110	5	160
11761-500	5.00	semi-parabolic	110	6	240
11761-600	6.00	semi-parabolic	110	7	320



11752-506

COMPASS MOBILE TELEPOLE

SPICCBOT

Karbonszálas spiccbot nagyon rövid tagokkal. A mindössze 42cm-es zárt hossz lehetővé teszi a kényelmes szállítást szinte minden horgásztáskában - tökéletes spontán horgásztúrákhoz és csalihalfogáshoz!

- Karbonszálas blank
- Becsavarozható zárdugó

Cikkszám	Hossz m	Akció	Zárt hossz cm	Tagok	Súly g
11752-306	3.00	semi-parabolic	42	9	75
11752-406	4.00	semi-parabolic	42	12	135
11752-506	5.00	semi-parabolic	42	15	220
11752-606	6.00	semi-parabolic	42	18	330



BASIA



BASIA X45X CARP

Bojlis botok a prémium kategóriából!

A Basia X45X pontyozó bot széria átfogó választékot kínál. A botok az Egyesült Királyságban készülnek. A felhasznált alkatrészek és technológiák listája már első pillantásra mutatja a kivételes minőségi színvonalat. A Nanoplus technológia nanorészecskéivel dúsított HVF karbonszálas anyag lehetővé teszi a nagyon gyors, könnyű, ugyanakkor ellenálló blankok gyártását. Az X45X technológia biztosítja a bot teljes torzulámentességét, és az új gyártási módszerek köszönhetően a blank egyedi felületét.

Az exkluzív V-Joint Alpha csatlakozást egy BIAS karbonszálas anyag használatával továbbfejlesztették – a toldások még karcsúbbak lettek, az ereje pedig akár 10%-kal megnövekedett. A csökkentett anyagvastagság a bot görbét is javítja. A kiváló minőségű ALPS ARD orsótartó csúcsmínőségű alumíniumból készül, és a dupla csavarnak köszönhetően biztosan tartja orsót, hogy el ne mozduljon. A rendkívül könnyű, Adaman bevonattal ellátott Seaguide TDG gyűrűk hatására a bot dobás után gyorsan visszaáll alaphelyzetbe, illetve filigrán megjelenést kölcsönöz.

Ezek a botok igazi erőgépek, melyekkel hihetetlen távolságokat lehet elérni!

A négy modell 12láb és 13láb hosszúságban és 3.25lbs és 3.75lbs testgörbével nem hagynak kívánnivalót maguk után, ha nagy távolságra horgászunk. A 12lábos Spod és Marker botok teszik teljessé a Basia X45X pontyozó botok sorát.

Prémium minőségű japán zsugorcscsóból készült nyéllel szerelve.

HVF

X45

V-JOINT α

Seaguide
PRECISION ROD COMPONENT

ALPS

- HVF® Nanoplus karbon blank
- X45X® karbon konstrukció
- V-Joint® Alpha csapos csatlakozás
- Minőségi zsugorcscs nyél
- ALPS® alumínium orsótartó dupla szorítóval
- Seaguide® TDG gyűrűk





11995-365



11995-368

BASIA X45X CARP

NEW

PONTYOZÓ BOT | 3.25LB | 3.75LB

Cikkszám	Hossz ft	TC lb	Zárt hossz cm	Tagok	Gyűrűk	Súly g
11995-365	12.0	3.25	188	2	6	350
11995-366	12.0	3.75	188	2	6	360
11995-395	13.0	3.25	205	2	6	405
11995-396	13.0	3.75	205	2	6	415

BASIA X45X SPOD CARP

NEW

PONTYOZÓ BOT | 4.5LB

Cikkszám	Hossz ft	TC lb	Zárt hossz cm	Tagok	Gyűrűk	Súly g
11995-368	12.0	4.50	188	2	6	365

BASIA X45X MARKER CARP

NEW

PONTYOZÓ BOT | 4.25LB

Cikkszám	Hossz ft	TC lb	Zárt hossz cm	Tagok	Gyűrűk	Súly g
11995-369	12.0	4.25	188	2	6	360



INFINITY® CARP

Az Infinity Carp botok egyesítik a legújabb DAIWA bottervezési technológiát a prémium és innovatív alkatrészekkel.

A HVF karbonból lehetővé teszi a nagyon könnyű, gyors és ugyanakkor strapabíró blankok kialakítását.

Az X45 technológia jelentősen ellenállóbbá teszi a botokat a csavaró erőhatásokkal szemben. Egy 45°-os szögben elhelyezett karbonréteg felhelyezésével a 0°-os és 90°-os tájolású karbonszálak tökéletesen kiegészülnek, és javul a blank tömörsége - ennek a technológiának köszönhetően a nehezebb szerelések rendkívül pontosan dobhatók, és a botok lényegesen megbízhatóbban teljesítenek dobás közben és a halakkal való küzdelem során.

A V-Joint Alpha csatlakozás javítja a bot terhelés alatti testgörbét. A 45°-os szögben elhelyezett BIAS karbonszálak egy speciális nanorészecskével kombinálva lehetővé teszik egy rendkívül vékony, mégis strapabíró csapos csatlakozás kialakítását. A V-Joint Alpha csatlakozások akár 10%-kal tartósabbak, mint a hagyományos V-Joint csatlakozóink, és ezzel egyidejűleg csökkent a súlyuk.

Ezek a botok az Egyesült Királyságban készülnek, és ALPS orsótartót, japán zsugorcsoves markolatot és TDG gyűrűsort kaptak a Seaguide-től. A TDG gyűrűk kerámia betétek helyett nagyon kemény Adamant bevonattal rendelkeznek. Így a gyűrűk belső átmérője megnövekszik, ami jobb dobóteljesítményt eredményez. A matt fekete blankok Magnum Taper kialakításúak, és tökéletesen terhelhetők dobás közben. Ezek a botok jól kiegyensúlyozottak és tökéletesen alkalmasak a hosszú dobásokhoz.

Az Infinity botokon első pillantásra látszik a nem mindennapi minőség, így nem véletlen, hogy a DAIWA prémium pontyozó botjai közé soroljuk őket. Egyesült Királyságban készültek a legmagasabb minőségi előírásoknak megfelelően!

A 12 (3.60m) és 13 (3.90m) lábas modellek keverőgyűrűje 50mm átmérőjű.

HVF

X45

V-JOINT^α

sea guide
PRECISION ROD COMPONENTS

ALPS™



- HVF® karbon blank
- X45® karbon konstrukció
- V-Joint® Alpha csapos csatlakozás
- Minőségi EVA / zsugorcso nyél
- Seaguide® TDG gyűrűk
- Made in UK



INFINITY® CARP | 2-SECT.

PONTYOZÓ BOT | 3.25LB | 3.75LB

Cikkszám	Hossz m	Hossz ft	TC lb	Akció	Zárt hossz cm	Tagok	Gyűrűk	Súly g
11990-365	3.60	12.0	3.25	semi-parabolic	187	2	6	370
11990-395	3.90	13.0	3.25	semi-parabolic	203	2	6	435
11990-366	3.60	12.0	3.75	semi-parabolic	187	2	6	375
11990-396	3.90	13.0	3.75	semi-parabolic	203	2	6	445

INFINITY® STALKER CARP

PONTYOZÓ BOT | 3.00LB | 4.00LB

Az Infinity sorozat botjai a cserkelős és a csónakos pontyhorgászathoz készültek 10 lábas (3.00m) hosszban, melyeket kifejezetten ezzel a céllal fejlesztettünk ki.

A 4.0 librás testgörbével rendelkező modellt nagy kitejedésű vizeken, nagy távolságon történő horgászatra terveztük. Az erős gerincének köszönhetően a fázasztás során nagy távolságból is irányítani tudjuk a halat, és kontrollálni a küzdelem teljes folyamatát.

A 3.0 librás modell 40mm-es, a 4.0 librás modell 50mm-es keverőgyűrűvel van szerelve. Az Infinity 10 lábas botokat Fuji DPS orsótartóval készítjük.

Cikkszám	Hossz m	Hossz ft	TC lb	Akció	Zárt hossz cm	Tagok	Gyűrűk	Súly g
11990-300	3.00	10.0	3.00	semi-parabolic	156	2	7	290
11990-305	3.00	10.0	4.00	semi-parabolic	156	2	7	295



INFINITY



INFINITY® SPOD CARP

PONTYOZÓ BOT | 4.50LB

Cikkszám	Hossz m	Hossz ft	TC lb	Akció	Zárt hossz cm	Tagok	Gyűrűk	Súly g
11990-368	3.60	12.0	4.50	semi-parabolic	187	2	6	425

INFINITY® MARKER CARP

PONTYOZÓ BOT | 4.25LB

Cikkszám	Hossz m	Hossz ft	TC lb	Akció	Zárt hossz cm	Tagok	Gyűrűk	Súly g
11990-369	3.60	12.0	4.25	semi-parabolic	187	2	6	420



EMBLEM XT X45 CARP

Az Emblem XT X45 sorozattal a DAIWA magas minőségű pontyozó botot kínál extrém dobótávval!

A HVF karbonszálas anyag használata a Nanoplus technológiával kombinálva lehetővé tette a nagyon vékony, könnyű és gyors blankok gyártását. Az X45 technológia sokat fejlesztett a botok csavarodás tűrésén, valamint precíz dobásokat és optimális karakterisztikát biztosít. Az Emblem Carp szériához képest a blank átmérője jelentősen csökkent, ami jobb dobási és fásztási tulajdonságokat ad a botnak. A blankok kissé parabolikusabbak, és jobban kiegyensúlyozottabbak lettek.

Az extra könnyű TiForged Air gyűrűk segítik a bot gyors akcióját.

A rövid EVA markolat a nyél részen fásztás közben jobb fogást biztosít.

Az Emblem X45 Series botcsalád egy erős 3.5lbs 10ft Stalker botból, három 12ft és 13ft Long Distance bototból áll, melyekkel óriási távolságok érhetőek el. Fuji DPS orsótartóval, karbonszövet markolattal, American Tackle TiForged Air gyűrűvel és rövidített zsurorcsovós nyéllal szerelve.

HVF

X45



- HVF® Nanoplus karbon blank
- X45® karbon konstrukció
- 3K szőtt karbonszálas blank
- V-Joint® put-over csatlakozás
- Elválasztott EVA / zsurorcsovó markolat
- Fuji® DPS orsótartó



11599-365

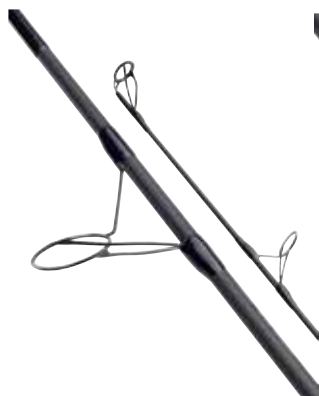

EMBLEM XT X45 CARP

NEW

PONTYOZÓ BOT | 3.25LB | 3.50LB | 3.75LB

Cikkszám	Hossz m	Hossz ft	TC lb	Zárt hossz cm	Tagok	Gyűrűk	Súly g
11599-305	3.00	10.0	3.5	157	2	6	260
11599-360	3.60	12.0	3.25	190	2	6	330
11599-365	3.60	12.0	3.75	190	2	6	350
11599-395	3.90	13.0	3.75	205	2	6	385



EMBLEM CARP

Minőség és design tökéletes összhangja

Az Emblem széria bojlis botjaiban egyesül a modern botépítési technológia a minőségi, innovatív komponensekkel. A karcsú és feszes, HVF karbonból készült blankokat Seaguide TDG nemesacél gyűrűkkel szereljük. A könnyű gyűrűk és az elsőrangú karbon alapanyag teszik lehetővé e szokatlanul gyors akciójú, ideális alaphelyzetben-állási képességű botok építését, melyek távoli, és ezzel együtt nagyon precíz dobásokra képesek. A Emblem blankok kézbe véve nagyon kiegyensúlyozottak és gond nélkül dolgozzák ki a kapitális halak kirohanásait is. A V-Joint csatlakozásnak köszönhetően optimális a testgörbékük. Minőségi zsurorcso nyélborítás, Seaguide DPS orsótartó, matt feketén hagyott blank és finoman kidolgozott gyűrűzés - egy igazi ékszer ez a klasszikus megjelenésű bot.



11997-366

HVF



11997-305



- HVF® karbon blank
- V-Joint® csapos csatlakozás
- Zsurorcso borítás
- Seaguide® DPS orsótartó
- Seaguide® TDG gyűrűk



EMBLEM CARP | 2-SECT.

PONTYOZÓ BOT | 3.00LB | 3.50LB

Cikkszám	Hossz m	Hossz ft	TC lb	Akció	Zárt hossz cm	Tagok	Gyűrűk	Súly g
11997-365	3.60	12.0	3.00	semi-parabolic	187	2	6	365
11997-366	3.60	12.0	3.50	semi-parabolic	187	2	6	405
11997-396	3.90	13.0	3.50	semi-parabolic	202	2	6	460

EMBLEM STALKER CARP

PONTYOZÓ BOT | 3.50LB

Cikkszám	Hossz m	Hossz ft	TC lb	Akció	Zárt hossz cm	Tagok	Gyűrűk	Súly g
11997-305	3.00	10.0	3.50	semi-parabolic	157	2	6	310

EMBLEM SPOD CARP

PONTYOZÓ BOT | 4.50LB

Cikkszám	Hossz m	Hossz ft	TC lb	Akció	Zárt hossz cm	Tagok	Gyűrűk	Súly g
11997-368	3.60	12.0	4.50	semi-parabolic	187	2	6	415



CROSSCAST XT



CROSSCAST XT CARP

Klasszikus pontyozó botok nemes és időtlen dizájnnal.

AHMC+ karbonszálas blankok hatalmaserő tartalékokat rejtnek, gyorsan visszaállnak nyugalmi állapotukba és kiváló karakterisztikával rendelkeznek fásztás közben. A dobások során ezek a botok tökéletesen feltöltődnek és nagy távolságokra katapultálják a nehéz szereléket. A Crosscast XT sorozat kínálata a modern pontyhorgászat minden területét lefedi. A 10láb (3.00m) hosszú Stalker bot erőteljes, 3.5librás testgörbével megfelelő választás rövid táv eléréséhez. Ez a bot lehetővé teszi a nagytestű pontyok biztonságos irányítását csónakból történő fásztás során.

A 12láb (3.60m) és 13láb (3.90m) modellek 50mm-es keverőgyűrűvel kiváló botok a hosszú dobásokhoz, és lehetővé teszik a távoli célpontok meghorgaszását.

Szött karbonréteggel ellátott matt fekete blankkal, titánium oxid gyűrűsorral, prémium zsurorcso nyélborítással és Seaguide DPS orsótartóval szerelve.



HIGH MODULUS CARBON PLUS

- HMC+® karbonszálas blank
- Szött karbon a nyélrészén
- Minőségi zsurorcso nyél
- Seaguide® DPS orsótartó
- Seaguide® Titánium-oxid gyűrűk



CROSSCAST XT



PRECISION ROD COMPONENTS

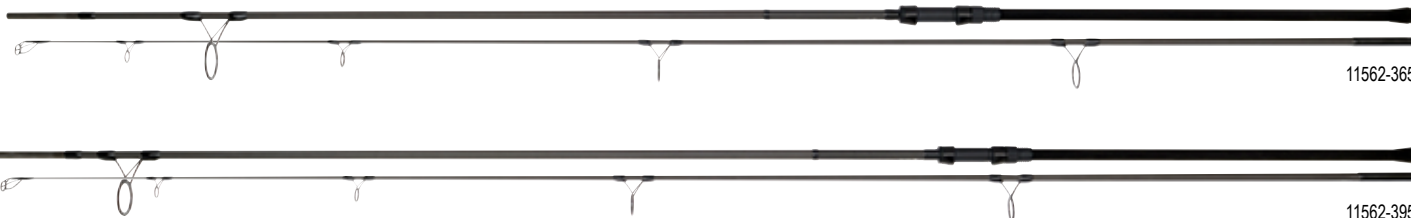

CROSSCAST XT CARP | 2-SECT.

PONTYOZÓ BOT | 3.00LB | 3.50LB

Cikkszám	Hossz m	Hossz ft	TC lb	Akció	Zárt hossz cm	Tagok	Gyűrűk	Súly g
11562-360	3.60	12.0	3.00	semi-parabolic	188	2	6	270
11562-365	3.60	12.0	3.50	semi-parabolic	188	2	6	320
11562-395	3.90	13.0	3.50	semi-parabolic	205	2	6	360

CROSSCAST XT STALKER CARP

PONTYOZÓ BOT | 3.50LB

Cikkszám	Hossz m	Hossz ft	TC lb	Akció	Zárt hossz cm	Tagok	Gyűrűk	Súly g
11562-305	3.00	10.0	3.50	semi-parabolic	158	2	6	230



CROSSCAST EXTENSION CARP

Erős pontyozó botok harmonikus tesztgörbével.

A Crosscast széria Extendable, azaz toldós verziója teleszkópos nyéltaggal készül, emiatt nagyon könnyen és helytakarékosan szállítható. Ezek a botok egy 130cm-es botzsákba is beférnek, de az autóban vagy csónakban sem foglalnak sok helyet. A Crosscast Extension botok ideális területe a kis kiterjedésű vizek partja, vagy a csónakos horgászat. A HMC+ karbon blankok jó dobási tulajdonságai és fárasztásban mutatott teljesítményei meggyőzőek. A vékony, titánium-oxid LS betétes Seaguide gyűrűk, a Seaguide DPS orsótartó, minőségi zsugorcső nyélborítás, valamint 1K szőtt karbon a nyélen, mutatják az árszintjéhez képest is remek kivitelű bot értékeit.



HIGH MODULUS CARBON PLUS



PRECISION ROD COMPONENTS

- HMC+® karbonszálás blank
- 1K szőtt karbonszálás blank
- Minőségi zsugorcső nyél
- Seaguide® DPS orsótartó
- Seaguide® Titánium-oxid gyűrűk

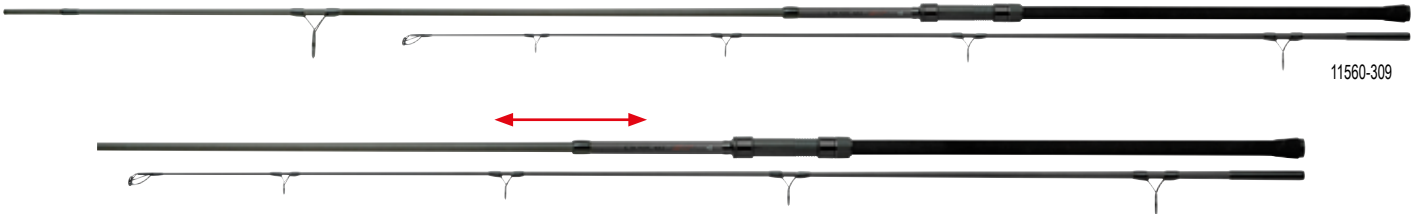

11560-309

CROSSCAST EXTENSION CARP

PONTYOZÓ BOT | 3.00LB | 3.50LB

Cikkszám	Hossz m	Hossz ft	TC lb	Akció	Zárt hossz cm	Tagok	Gyűrűk	Súly g
11560-308	3.05	10.0	3.00	semi-parabolic	129	2	6	265
11560-309	3.05	10.0	3.50	semi-parabolic	129	2	6	275

CROSSCAST EXTENSION SPOD CARP

PONTYOZÓ BOT | 4.50LB

Cikkszám	Hossz m	Hossz ft	TC lb	Akció	Zárt hossz cm	Tagok	Gyűrűk	Súly g
11560-310	3.00	10.0	4.5	semi-parabolic	129	2	6	270



CROSSCAST TRADITIONAL CARP

A Crosscast Traditional Carp sorozat klasszikus kialakítású és prémium felszereltségű botokat tartalmaz. A progresszív akciójú HMC+ karbonszálas blank tökéletesen feltöltődik dobás közben, és csillapítja a halak rúgásait fásztás során. A kerámia betétekkel szerelt Seaguide TDG gyűrűk különösen könnyűek és segítik a botok gyorsaságát, lehetővé téve a pontosabb dobásokat. A prémium minőségű parafa nyél, a szőtt karbonszál és a Seaguide DPS orsótartó remekül kiegészíti a Crosscast Traditional Carp botok hibátlan megjelenését.

- HMC+® karbonszálas blank
- Minőségi parafa nyél
- Seaguide® DPS orsótartó
- Seaguide® TDG gyűrűk



CROSSCAST TRADITIONAL CARP | 2-SECT.

PONTYOZÓ BOT | 3.00LB | 3.50LB

A Crosscast Tradition 12 és 13láb hosszú pontyozó botok főként dobás és fásztás közben mutatják meg igazi erejüket. A könnyű TDG gyűrűsornak köszönhetően a blank azonnal visszaáll kiinduló állapotába, ezáltal nagyon pontos dobásokat tesz lehetővé. Az 50-es keverőgyűrű ezen felül hozzájárul az extra dobóteljesítményhez. A hosszú parafa nyél tökéletes egyensúlyt biztosít a botnak.

Cikkszám	Hossz m	Hossz ft	TC lb	Akció	Zárt hossz cm	Tagok	Gyűrűk	Súly g
11912-360	3.60	12.0	3.00	semi-parabolic	190	2	6	325
11912-365	3.60	12.0	3.50	semi-parabolic	190	2	6	355
11912-395	3.90	13.0	3.50	semi-parabolic	205	2	6	365



CROSSCAST



CROSSCAST TRADITIONAL STALKER CARP

PONTYÓZÓ BOT | 3.00LB | 3.50LB

A Stalker botok rendkívül népszerűek. A Crosscast Traditional Stalker botok 10láb hosszúak. Csónakos horgászatra és partról, rövid távolságokra készültek. A blank nagy erőtartalommal bír a nyéltagnál, hogy a fázasztás során a nagytűstű halakat is irányítani tudjuk, és biztonságosan a merítőbe terelni még a kapitális példányokat is.

Cikkszám	Hossz m	Hossz ft	TC lb	Akció	Zárt hossz cm	Tagok	Gyűrűk	Súly g
11912-301	3.00	10.0	3.00	semi-parabolic	158	2	6	225
11912-305	3.00	10.0	3.50	semi-parabolic	158	2	6	235

VERTICE

VERTICE

VERTICE CARP

A Vertice pontyozó botok prémium alkatrészeket és magas minőséget kínálnak, ami ebben az árkategóriában kivételes.

A vékony, de erőteljes HMC+ karbonszálas, spicckációjú HMC+ blankok kiváló dobási tulajdonságokkal bírnak, és rengeteg tartalékkal rendelkeznek a nagy pontyok elleni küzdelem során is. Ezeknek a botoknak különösen fontos az a tulajdonságuk, hogy gyorsan visszaállnak nyugalmi - kiinduló - helyzetükbe, amikor a szereléket pontosan kell célba juttatni.

Az átfogó kínálatban egy 10láb (3.00m) hosszú Stalker botot kínálunk a rövid távolságokra vagy a csónakból történő horgászathoz, valamint három botot nagy távolságra és egy erőteljes 4.5librás botot spodolásához.

A 12lábás (3.60) és 13lábás (3.90m) modelleket 50mm-es, a 10lábás (3.00m) modelleket 40mm-es keverőgyűrűvel szereltük.

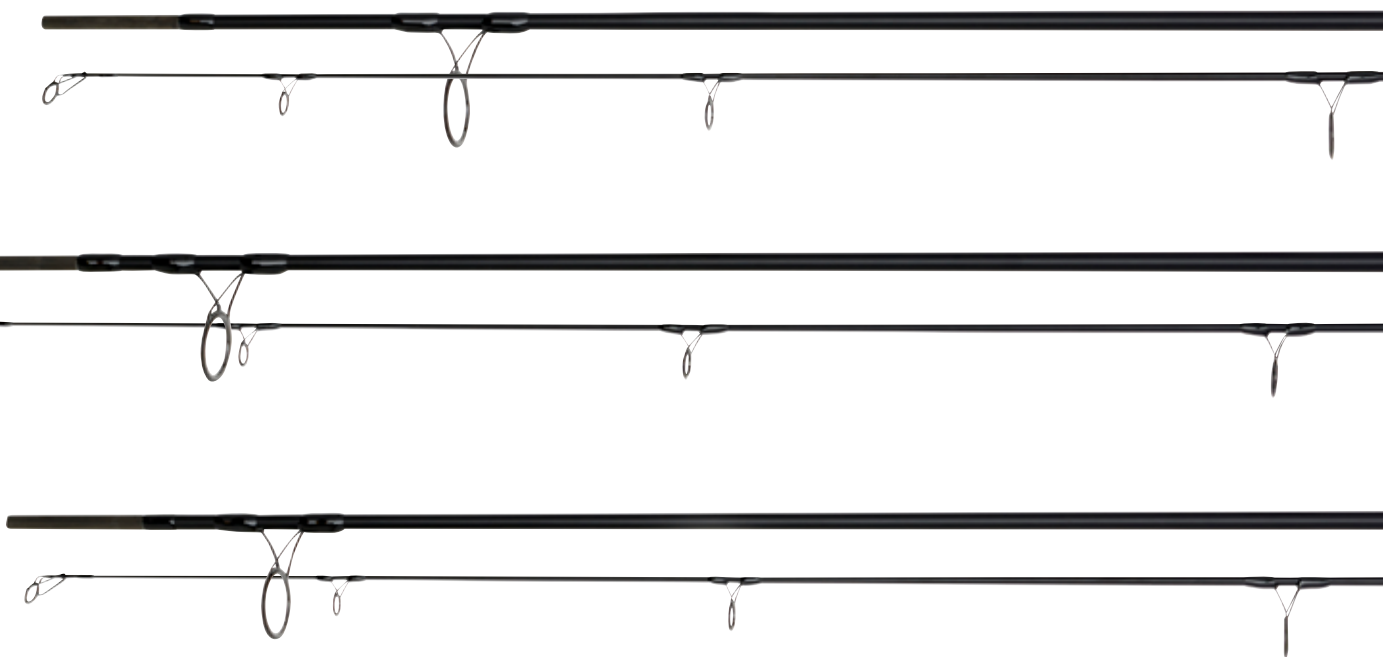

VERTICE CARP | 2-SECT.

PONTYOZÓ BOT | 3.00LB | 3.50LB

Cikkszám	Hossz m	Hossz ft	TC lb	Akció	Zárt hossz cm	Tagok	Gyűrűk	Súly g
11598-360	3.60	12.0	3.00	semi-parabolic	188	2	6	310
11598-365	3.60	12.0	3.50	semi-parabolic	188	2	6	355
11598-395	3.90	13.0	3.50	semi-parabolic	205	2	6	390



HMC+

HIGH MODULUS CARBON PLUS



- HMC+® karbonszálas blank
- Zsugorcső borítás
- Kétlábas titánium-oxid gyűrűk

VERTICE



11598-365



11598-305



11598-395



VERTICE STALKER CARP

PONTYÓZÓ BOT | 3.00LB

Cikkszám	Hossz m	Hossz ft	TC lb	Akció	Zárt hossz cm	Tagok	Gyűrűk	Súly g
11598-305	3.00	10.0	3.00	semi-parabolic	158	2	6	250



NINJA X CARP

忍 NINJA 者

Meggyőző ár-teljesítmény aránnyal bíró bojlis botok

A könnyű és karcsú Ninja X bojlis botok HMC+ karbon blankkal nagyon jól feltöltődnek dobás során, és elképesztő távolságra juttatják a szereléket. Fárasztáskor a botok progresszív akciója elegendő pufferként szolgál ahhoz, hogy csillapítsa a fejrázásokat, gyors kitöréseket. Ezzel a leakadások esélye csökken, a fárasztás élménye pedig garantáltan maximális!

- HMC+® karbonszálás blank
- Zsugorcso horítás
- DPS orsótartó
- Seaguide® Titánium-oxid gyűrűk



HIGH MODULUS CARBON PLUS



PRECISION ROD COMPONENTS



NINJA X CARP | 2-SECT.

PONTYOZÓ BOT | 3.00LB | 3.50LB

A 3.60m hosszú 3.0lbs modell 40mm-es keverőgyűrűvel (cikkszám: 11595-366) és 50mm-es keverőgyűrűvel (cikkszám: 11595-367) is kapható. A 3.90m-es modell (cikkszám: 11595-397) szintén 50mm-es keverőgyűrűvel van szerelve.

Cikkszám	Hossz m	Hossz ft	TC lb	Akció	Zárt hossz cm	Tagok	Gyűrűk	Súly g
11595-366	3.60	12.0	3.00	progressive	186	2	6	360
11595-367	3.60	12.0	3.00	progressive	186	2	6	375
11595-397	3.90	13.0	3.50	progressive	201	2	6	440

NINJA X STALKER CARP

PONTYOZÓ BOT | 2.00LB | 3.00LB

Cikkszám	Hossz m	Hossz ft	TC lb	Akció	Zárt hossz cm	Tagok	Gyűrűk	Súly g
11595-310	3.00	10.0	2.00	progressive	157	2	6	260
11595-315	3.00	10.0	3.00	progressive	156	2	6	285



11595-364



11595-366



11595-315



11595-367

NINJA X CARP | 3-SECT.

PONTYOZÓ BOT | 3.00LB | 3.50LB

A háromrészes Ninja X pontyozó botok igazán meggyőző dobási és fásasztási tulajdonságokkal bírnak. A karcsú HMC+ blank teljes mértékben terhelhető dobás közben, és precízen kiegyensúlyozott. Az ergonomikusan kialakított zsugorcső nyél könnyen tisztítható és gondoskodik a biztos fogásról dobás közben.

A háromrészes Ninja X pontyozó botok 50-es keverőgyűrűvel vannak szerelve.

Cikkszám	Hossz m	Hossz ft	TC lb	Akció	Zárt hossz cm	Tagok	Gyűrűk	Súly g
11596-364	3.60	12.0	3.00	progressive	126	3	6	345
11596-365	3.60	12.0	3.50	progressive	126	3	6	380
11596-396	3.90	13.0	3.50	progressive	136	3	6	425

NINJA X CARP | 4-SECT.

PONTYOZÓ BOT | 3.00LB | 3.50LB

A négyrészes Ninja X bojlis botok rendkívül helytakarékos módon szállíthatók, és rövid osztásuk ellenére meggyőző dobó és fásasztási teljesítménnyel bírnak.

Cikkszám	Hossz m	Hossz ft	TC lb	Akció	Zárt hossz cm	Tagok	Gyűrűk	Súly g
11596-366	3.60	12.0	3.00	progressive	95	4	6	325
11596-397	3.90	13.0	3.50	progressive	104	4	6	385



BLACK WIDOW XT CARP

Black Widow XT pontyozó botok – verhetetlen ár-teljesítmény arány.

Ezek a jól kiegyensúlyozott HMC+ karbonszálas blankok nagyon meggyőző dobási tulajdonságokkal bírnak.

A két 10lábás (3.00m) Stalker, azaz cserkelő modell a rövid távú és csónakos pontyhorgászat legfontosabb területeit fedik le.

A 10lábás (3.00m), 2.0 librás bot kenyerrel és úszóval történő könnyű felszíni horgászathoz vagy kisebb vizeken könnyű szereléssel történő horgászathoz ideális. A 3.5librás 10lábás (3.00m) Stalker bot erős gerince lehetővé teszi, hogy csónakból is sikeresen felvegyük a harcot a nagytestű pontyokkal.

Ha távolabbi etetést kell megcélózni, a 12lábás (3.60m) és a 13lábás (3.90m) Black Widow XT bot a megfelelő választás.

A Spod bot 4.5librás tesztgörbével, határozott spicckaccióval és erőteljes gerinccel rendelkezik, és lehetővé teszi a nehéz etetőrakéták kényelmes bejuttatását.

A háromrészes, 12lábás (3.60m) 3.0librás modellt olyan pontyhorgászok számára terveztük, akiknek fontos a rövid szállítás hossz, de nem hajlandóak kompromisszumot kötni dobótáv és fárasztási élmény tekintetében.

A Black Widow XT Carp sorozat két Stalker botja, valamint a 11584-364 cikkszámú 12lábás bot 40mm-es keverőgyűrűvel, az összes többi Black Widow XT bot 50mm-es keverőgyűrűvel van ellátva.

A titánium oxid gyűrűkkel és vékony zsgurcso nyéllel szerelt Black Widow XT széles választékával a pontyhorgászat szinte minden területére megfelelő botot kínálunk.



BLACK WIDOW XT CARP | 2-SECT.

PONTYOZÓ BOT | 2.75LB | 3.00LB | 3.50LB

Cikkszám	Hossz m	Hossz ft	TC lb	Akció	Zárt hossz cm	Tagok	Gyűrűk	Súly g
11584-361	3.60	12.0	2.75	semi-parabolic	188	2	6	360
11584-364	3.60	12.0	3.0	semi-parabolic	188	2	6	380
11584-360	3.60	12.0	3.0	semi-parabolic	188	2	6	390
11584-365	3.60	12.0	3.5	semi-parabolic	188	2	6	415
11584-395	3.90	13.0	3.5	semi-parabolic	205	2	6	440

BLACK WIDOW XT STALKER CARP

PONTYOZÓ BOT | 2.00LB | 3.50LB

Cikkszám	Hossz m	Hossz ft	TC lb	Akció	Zárt hossz cm	Tagok	Gyűrűk	Súly g
11584-301	3.00	10.0	2.0	semi-parabolic	158	2	6	300
11584-300	3.00	10.0	3.5	semi-parabolic	158	2	6	310



HIGH MODULUS CARBON PLUS

- HMC+® karbonszálas blank
- Minőségi EVA / zsugorcső nyél
- DPS orsótartó
- Titánium-oxid gyűrűk



BLACK WIDOW



BLACK WIDOW XT CARP | 3-SECT.

PONTYOZÓ BOT | 3.00LB

Cikkszám	Hossz m	Hossz ft	TC lb	Akció	Zárt hossz cm	Tagok	Gyűrűk	Súly g
11584-369	3.60	12.0	3.0	semi-parabolic	128	3	6	395

BLACK WIDOW XT SPOD CARP

PONTYOZÓ BOT | 4.50LB

Cikkszám	Hossz m	Hossz ft	TC lb	Akció	Zárt hossz cm	Tagok	Gyűrűk	Súly g
11584-367	3.60	12.0	4.5	semi-parabolic	188	2	6	420



- HMC+® karbonszálas blank
- Minőségi EVA / zsugorcso nyél
- DPS orsótartó



BLACK WIDOW



11578-305



BLACK WIDOW EXTENSION CARP

PONTYOZÓ BOT | 2.75LB | 3.00LB | 3.50LB | 4.50LB

A Black Widow bojlis sorozat Extendable, azaz toldós verziója teleszkópos nyéltaggal készül. A HMC+ karbonból készült botokat így különösen helytakarékosan szállíthatók és tárolhatók. Ezeknek a botoknak spicchangsúlyos akciója van, emellett igen gerincesek. Ez ideális kisebb vizeken, ahol járatlan utakon járva nehezen megközelíthető helyeken vagy csónakból kell fásztás közben nyomást gyakorolni a küzdő halakra. A hirtelen kirohanásokat gond nélkül kidolgozza.

A Black Widow Extension bojlis botok alumínium-oxid gyűrűkkel készülnek, beférnek már egy 130cm-es botzsákba is, ár-érték arány tekintetében kiválóak!

Cikkszám	Hossz m	Hossz ft	TC lb	Akció	Zárt hossz cm	Tagok	Gyűrűk	Súly g
11578-270	2.74	9.0	2.75	semi-parabolic	115	2	6	215
11578-300	3.05	10.0	3.00	semi-parabolic	129	2	6	280
11578-305	3.05	10.0	3.50	semi-parabolic	129	2	6	295
11578-307	3.05	10.0	4.50	semi-parabolic	115	2	6	310



SUPER SPOD



HIGH MODULUS CARBON PLUS



PRECISION ROD COMPONENTS

- HMC+® karbonszálas blank
- EVA zárókupak
- DPS orsótartó
- Seaguide® TDG gyűrűk



DAIWA SUPER SPOD

PONTYÓZÓ BOT | 5.00LB

A DAIWA Super Spod botokkal egy olyan speciális bot sort kínálunk, melyekkel a nehéz etetőrakétákat a kívánt helyre be tudjuk juttatni. A Super Spod erős blankja bírja a nagy mennyiségű etetőanyagot is, így nagy dobótávolságokat tesz lehetővé. A csavarodásmentes HMC+ karbonszálas blank abszolút precízen dob! A nyélrész úgy lett kialakítva, hogy dobás közben kézre álljon, ugyanakkor könnyen tisztítható legyen. Igazi erőgépek!

Cikkszám	Hossz m	Hossz ft	TC lb	Akció	Zárt hossz cm	Tagok	Gyűrűk	Súly g
11915-305	3.00	10.0	5.00	progressive	158	2	6	315
11915-365	3.60	12.0	5.00	progressive	188	2	6	395
11915-395	3.90	13.0	5.00	progressive	205	2	6	435

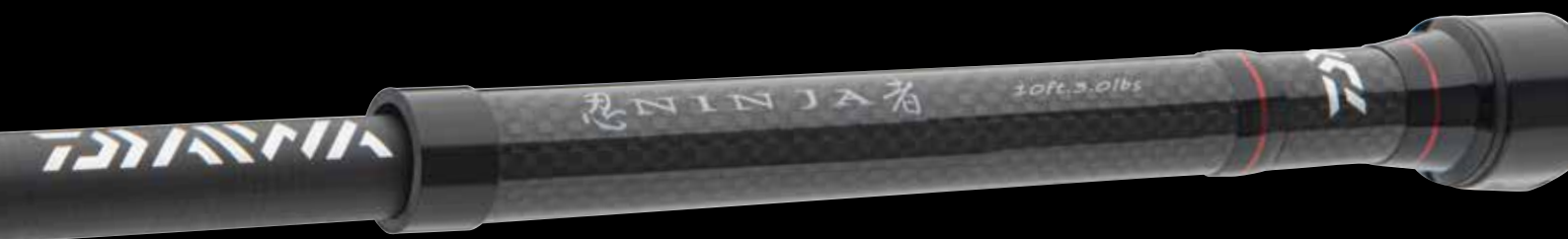

- HMC+® karbonszálas blank
- Parafa nyél
- DPS orsótartó
- Kétlábás titánium-oxid gyűrűk
- Becsavarozható zárdugó

忍 NINJA 者



11597-300



NINJA X TELE CARP

TELE PONTYOS BOT | 2.00LB | 2.50LB | 3.00LB

Teleszkópos pontyos botok, meggyőző ár-teljesítmény aránnyal

A könnyű és minőségi dizájnnal ellátott Ninja X teleszkópos bojlis botok HMC+ karbon blankja karcsú, dobáskor igen jól feltöltődik és elképesztő távra lövi ki a szerelékét. A teleszkópos Ninja X pontyos botok klasszikus, vékony, parafa borítású nyéllel készülnek, célzott pontyhorgászat mellett használhatjuk általános fenekező botnak keszgefélékre, kárászra, compóra, de kishallal csukázni, süllőzni is.

Cikkszám	Hossz m	Hossz ft	TC lb	Akció	Zárt hossz cm	Tagok	Gyűrűk	Súly g
11597-270	2.70	9.0	2.00	semi-parabolic	81	6	5	200
11597-300	3.00	10.0	2.50	semi-parabolic	81	6	5	220
11597-360	3.60	12.0	3.00	semi-parabolic	86	6	5	290



HMC+
HIGH MODULUS CARBON PLUS

- HMC+® karbonszálas blank
- Zsugorcső borítás
- DPS orsótartó
- Seaguide® Titánium-oxid gyűrűk
- Becsavarozható zárdugó

CROSSCAST

Seaguide®
PRECISION ROD COMPONENTS



11586-305



CROSSCAST TELE CARP

TELE PONTYOS BOT | 2.75LB | 3.00LB | 3.50LB

Erőteljes - harmonikus testgörbével

A sikeres Crosscast bojlis botcsalád teleszkópos modelljei dizájnjukat és minőségüket tekintve semmiben nem maradnak el a két- és többrészes társaiktól. A karbon blank elképesztő erőtartalékkal bír, kifejezetten gyors spiccakciós, a fejrázásokat és kitéréseket magabiztosan hárítja.

Cikkszám	Hossz m	Hossz ft	TC lb	Akció	Zárt hossz cm	Tagok	Gyűrűk	Súly g
11586-305	3.00	10.0	2.75	progressive	95	6	6	250
11586-365	3.60	12.0	3.00	progressive	98	7	7	345
11586-395	3.90	13.0	3.50	progressive	102	7	7	380

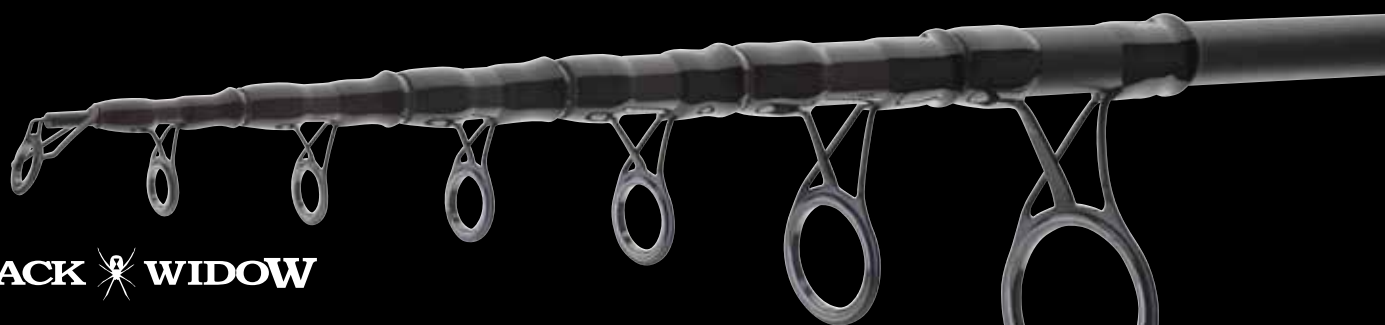

BLACK WIDOW



HIGH MODULUS CARBON PLUS

- HMC+® karbonszálas blank
- EVA / zsugorcso nyélborítás
- DPS orsótartó
- Titánium-oxid gyűrűk



11582-360



11582-390

BLACK WIDOW XT TELE CARP

TELE PONTYOS BOT | 2.50LB | 3.00LB | 3.50LB

A sikeres Black Widow XT Carp sorozat teleszkópos változata karcsú, feszes blankkal és prémium minőségű gyűrűkkel készült. A bot jól kiegyensúlyozott, akciója 60 és 100g közötti dobósúlyok esetén ideális, és nagy dobástávolságokat érhetünk vele el. A halakkal való küzdelem során a gerinc hatalmas erőtartalékkal bír, és lehetővé teszi, hogy még a nagy pontyokat is gond nélkül a meritőbe terelessük. A kisebb és közepes méretű harcsák megfogása sem jelenthet vele problémát. A bot kompakt, alig több mint egy méteres szállítási hossza lehetővé teszi a könnyed szállítást és a gyors összeszerelést a vízparton.

Cikkszám	Hossz m	Hossz ft	TC lb	Akció	Zárt hossz cm	Tagok	Gyűrűk	Súly g
11582-360	3.60	12.0	2.50	progressive	102	6	5	215
11582-300	3.00	10.0	3.00	progressive	101	6	5	205
11582-361	3.60	12.0	3.00	progressive	107	7	6	280
11582-390	3.90	13.0	3.50	progressive	115	8	7	345





AQUALITE FEEDER

Az Aqualite feederbotok egyértelműen a legnépszerűbb békéshalas horgászbotok körébe tartoznak a palettán.

A parafa/EVA nyélrész a modern feederhorgászat jelenlegi követelményeire igazodik, könnyen kézre áll és szükség esetén egyszerűen tisztítható. A jól kiegyensúlyozott blankok és a bot harmonikus akciója garantálja a pontos és lágy dobásokat bármilyen etetőanyag vagy csali kombinációja legyen a horgunkon. Az olyan prémium felszereltség, mint a Fuji orsótartó, a kerámia betétekkel ellátott könnyű gyűrűsor és a High-Modulus karbon blank kimagasló ebben az árkategóriában.

Az Aqualite Feeder sorozat széles kínálata a modern feederhorgászat minden alkalmazási területére kínál megoldást.



- HMC+® karbonszálás blank
- Minőségi parafa / EVA nyélborítás
- Fuji® DPS Lock-Down orsótartó
- Titánium-oxid gyűrűk



11769-362

AQUALITE FEEDER

FEEDER BOT | DOBÓSÚLY -120G | -150G | -180G

Cikkszám	Hossz m	Dobósúly g	Akció	Zárt hossz cm	Tagok	Gyűrűk	Súly g
11769-362	3.60	-120	medium fast	126	3+2	13	270
11769-392	3.90	-120	medium fast	137	3+2	13	295
11769-365	3.60	-150	medium fast	126	3+2	13	265
11769-395	3.90	-150	medium fast	136	3+2	13	300
11769-366	3.60	-180	medium fast	125	3+2	14	270
11769-396	3.90	-180	medium fast	135	3+2	14	285
11769-426	4.20	-180	medium fast	146	3+2	14	360

AQUALITE METHOD FEEDER

METHOD FEEDER BOT | DOBÓSÚLY -60G | -100G

Cikkszám	Hossz m	Dobósúly g	Akció	Zárt hossz cm	Tagok	Gyűrűk	Súly g
11769-330	3.30	-60	semi-parabolic	116	3+2	13	185
11769-331	3.30	-100	semi-parabolic	170	2+2	13	205



AQUALITE



REZGŐSPICC AQUALITE FEEDER-HEZ

Cikkszám	Párosítható bot(ok) Cikkszám	Párosítható bot(ok) Dobósúly g	Szín	Típus	TC oz
11769-362R	11769-362	-120	red	HQ	3.00
11769-362Y	11769-362	-120	yellow	LQ	2.00
11769-392R	11769-392	-120	red	HQ	3.00
11769-392Y	11769-392	-120	yellow	LQ	2.00
11769-365R	11769-365	-150	red	HQ	4.00
11769-365Y	11769-365	-150	yellow	LQ	3.00
11769-395R	11769-395	-150	red	HQ	4.00
11769-395Y	11769-395	-150	yellow	LQ	3.00
11769-366R	11769-366	-180	red	HQ	5.00
11769-366Y	11769-366	-180	yellow	LQ	4.00
11769-396R	11769-396	-180	red	HQ	5.00
11769-396Y	11769-396	-180	yellow	LQ	4.00
11769-426R	11769-426	-180	red	HQ	5.00
11769-426Y	11769-426	-180	yellow	LQ	4.00

REZGŐSPICC AQUALITE METHOD FEEDER-HEZ

Cikkszám	Párosítható bot(ok) Cikkszám	Párosítható bot(ok) Dobósúly g	Szín	Típus	TC oz
11769-330R	11769-330	-60	red	HQ	3.00
11769-330Y	11769-330	-60	yellow	LQ	2.00
11769-331R	11769-331	-100	red	HQ	3.00
11769-331Y	11769-331	-100	yellow	LQ	2.00



忍 NINJA 者

- HMC+® karbonszálas blank
- Minőségi parafa nyél
- DPS orsótartó
- Titánium-oxid gyűrűk



NINJA X METHOD FEEDER

NEW

METHOD FEEDER BOT | DOBÓSÚLY -80G

A Ninja X Method Feeder botok könnyű és karcsú blankja gyorsan visszaáll nyugalmi állapotba. Ennek köszönhetően nagyon hosszú és pontos dobásokat tesznek lehetővé. A pontos dobás rendkívül fontos a method feederezésnél, mivel a szerelék folyamatosan az etetésre kell visszajuttatni az ideális kapásfrekvencia eléréséhez. Fárasztáskor a blank parabolikus akcióra vált – a pontyok, nagytestű keszegek fejrázásait, gyors kirohanásait jól leköveti, megakadályozva ezzel a zsinór szakadását vagy a horog kiakadását. Az egy üveg- és két karbonszálas spicc lehetőséget nyújt arra, hogy minél több víztípushoz és halfajhoz tudjunk alkalmazkodni.

Cikkszám	Hossz m	Dobósúly g	Akció	Zárt hossz cm	Tagok	Gyűrűk	Súly g
11610-331	3.30	80	fast	116	3+3	14	205
11610-361	3.60	80	fast	126	3+3	14	225

NINJA X STALKER FEEDER

NEW

CSEKELŐ FEEDER BOT | DOBÓSÚLY -100G

A Ninja X Stalker modellek ideálisak, ha nagyméretű kosarakat használunk durva terepen, kis távolságra, amire a picker botok már nem alkalmasak.

Ezek a botok csónakos élőhalas harcsa vagy csuka horgászatra is kiválóak.

A Ninja X Stalker feederbotok két karbonszálas spiccel rendelkeznek.

Cikkszám	Hossz m	Dobósúly g	Akció	Zárt hossz cm	Tagok	Gyűrűk	Súly g
11611-240	2.40	100	fast	124	2+2	12	170
11611-270	2.70	100	fast	140	2+2	12	185

NINJA X FEEDER

NEW

FEEDER BOT | DOBÓSÚLY -120G | -150G | -220G

A Ninja X feederbotokkal a DAIWA kiváló minőségű bortszériát kínál kiemelkedő ár-érték arányban.

A vékony és könnyű HMC+ karbon anyagból készült, jól kiegyensúlyozott botok erős gerinccel rendelkeznek. Ennek eredményeképpen nagy erőtartalmakkal bírnak, hosszú dobásokra is ideálisak. A Heavy és Extra Heavy feederbotok spicce nagyobb átmérőjű gyűrűkkel van szerelve – ideális dobóelőkék használatához. A 120g-ig terjedő dobósúlyú botokat álló vagy lassú folyású vizekre tervezték, és nagy távolságból is jelzik az óvatos kapásokat.

Titánium-oxid gyűrűkkel, két karbonszálas és egy üvegszálas spiccel, parafa nyéllel és szállítótáskával felszerelve.

Cikkszám	Hossz m	Dobósúly g	Akció	Zárt hossz cm	Tagok	Gyűrűk	Súly g
11608-330	3.30	120	fast	116	3+3	14	215
11608-360	3.60	120	fast	127	3+3	14	240
11608-390	3.90	120	fast	136	3+3	14	255
11608-365	3.60	150	fast	127	3+3	14	255
11608-395	3.90	150	fast	136	3+3	14	280
11608-366	3.60	220	fast	126	3+3	14	290
11608-396	3.90	220	fast	135	3+3	14	325



X FEEDER



REZGŐSPICC NINJA X METHOD FEEDER-HEZ

Cikkszám	Párosítható bot(ok) Cikkszám	Párosítható bot(ok) Dobósúly g	Szín	Típus	TC oz
11603-000R	11610-331, 11610-361	-80	red	HQ	3.00
11603-000G	11610-331, 11610-361	-80	green	MQ	2.00
11603-000Y	11610-331, 11610-361	-80	yellow	LQ	1.00

REZGŐSPICC NINJA X STALKER FEEDER-HEZ

Cikkszám	Párosítható bot(ok) Cikkszám	Párosítható bot(ok) Dobósúly g	Szín	Típus	TC oz
11605-240R	11611-240	-100	red	HQ	3.00
11605-240G	11611-240	-100	green	MQ	2.00
11605-270R	11611-270	-100	red	HQ	3.00
11605-270G	11611-270	-100	green	MQ	2.00

REZGŐSPICC NINJA X FEEDER-HEZ

Cikkszám	Párosítható bot(ok) Cikkszám	Párosítható bot(ok) Dobósúly g	Szín	Típus	TC oz
11605-001R	11608-330, 11608-360, 11608-390	-120	red	HQ	3.00
11605-001G	11608-330, 11608-360, 11608-390	-120	green	MQ	2.00
11605-001Y	11608-330, 11608-360, 11608-390	-120	yellow	LQ	1.00
11606-001R	11608-365, 11608-395	-150	red	HQ	4.00
11606-001G	11608-365, 11608-395	-150	green	MQ	3.00
11606-001Y	11608-365, 11608-395	-150	yellow	LQ	2.00
11607-365R	11608-366	-220	red	HQ	5.00
11607-365G	11608-366	-220	green	MQ	4.00
11607-365Y	11608-366	-220	yellow	LQ	3.00
11607-395R	11608-396	-220	red	HQ	5.00
11607-395G	11608-396	-220	green	MQ	4.00
11607-395Y	11608-396	-220	yellow	LQ	3.00



BLACK WIDOW FEEDER

A DAIWA Black Widow Feeder sorozata a modern feederbotok széles választékát kínálja szenzációs ár-teljesítmény arány mellett. A nyélrészek prémium zsuporcso borítást kaptak, rendkívül kezesek, és szükség esetén könnyen tisztíthatók.

Titánium oxid gyűrűsorral szerelve. A Black Widow Feeder botokat egy piros és egy sárga feederspiccel szállítjuk.

- Karbonszálás blank
- EVA / zsuporcso nyélborítás
- DPS orsótartó
- Titánium-oxid gyűrűk
- 2 rezgőspicc



BLACK WIDOW FEEDER

FEEDER BOT | DOBÓSÚLY -120G | -150G

A nehezebb, 120g és 150g dobósúlyú, erős gerinccel rendelkező botok spicce nagyobb gyűrűkkel szerelt, így lehetővé teszik dobóelőkék biztonságos használatát. Tökéletes, ha nagy mennyiségű etetőanyagot kell komoly távolságra bejuttatni.

Cikkszám	Hossz m	Dobósúly g	Akció	Zárt hossz cm	Tagok	Gyűrűk	Súly g
11789-361	3.60	-120	medium fast	127	3+2	15	295
11789-365	3.60	-150	medium fast	125	3+2	15	300
11789-395	3.90	-150	medium fast	135	3+2	15	330

BLACK WIDOW METHOD FEEDER

METHOD FEEDER BOT | DOBÓSÚLY -60G | -80G | -100G

A 60g, 80g és 100g dobósúlyú könnyű feederbotok a modern feederhorgászat speciális követelményeihez lettek igazítva.

Cikkszám	Hossz m	Dobósúly g	Akció	Zárt hossz cm	Tagok	Gyűrűk	Súly g
11789-335	3.30	-60	semi-parabolic	117	3+2	14	240
11789-275	2.70	-80	semi-parabolic	96	3+2	13	195
11789-305	3.00	-80	semi-parabolic	106	3+2	14	215
11789-336	3.30	-100	semi-parabolic	116	3+2	14	250



BLACK WIDOW



11789-275

REZGŐSPICC BLACK WIDOW FEEDER-HEZ

Cikkszám	Párosítható bot(ok) Cikkszám	Párosítható bot(ok) Dobósúly g	Szín	Típus	TC oz
11789-361R	11789-361	-120	red	HQ	3.00
11789-361Y	11789-361	-120	yellow	LQ	2.00
11789-003R	11789-365, 11789-395	-150	red	HQ	4.00
11789-003Y	11789-365, 11789-395	-150	yellow	LQ	3.00

REZGŐSPICC BLACK WIDOW METHOD FEEDER-HEZ

Cikkszám	Párosítható bot(ok) Cikkszám	Párosítható bot(ok) Dobósúly g	Szín	Típus	TC oz
11789-002R	11789-275, 11789-305	-80	red	HQ	3.00
11789-002Y	11789-275, 11789-305	-80	yellow	LQ	2.00
11789-335R	11789-335	-60	red	HQ	3.00
11789-335Y	11789-335	-60	yellow	LQ	2.00
11789-336R	11789-336	-100	red	HQ	3.00
11789-336Y	11789-336	-100	yellow	LQ	2.00





BLACK WIDOW

- Karbonszálás blank
- Minőségi EVA / zsuporcso nyél
- DPS orsótartó
- Titánium-oxid gyűrűk
- 2 karbonszálás rezgőspicc



11574-305



BLACK WIDOW TELE FEEDER

TELE FEEDER BOT | DOBÓSÚLY -80G | -100G | -120G | -150G

Minden helyzetben megfelelő bot!

A teleszkópos Black Widow feederbotok kínálatában a könnyű method feederes horgászattól a nehéz etetőkosaras nagy távra történő horgászatig megtalálható a megfelelő bot. Angolnahorgászatra is remekül használhatók a Black Widow Tele feederbotok. A rövid tagok ellenére a blankok kiegyensúlyozott testgömböt mutatnak.

Két karbon rezgőspiccel, EVA nyélborítással és kétlábás titánium oxid gyűrűkkel készülnek.

Cikkszám	Hossz m	Dobósúly g	Akció	Zárt hossz cm	Tagok	Gyűrűk	Súly g
11574-305	3.00	-80	semi-parabolic	89	6+2	8	265
11574-335	3.30	-100	semi-parabolic	90	6+2	8	285
11574-365	3.60	-120	semi-parabolic	90	6+2	8	320
11574-395	3.90	-150	semi-parabolic	92	7+2	9	395

REZGŐSPICC BLACK WIDOW TELE FEEDER-HEZ

Cikkszám	Párosítható bot(ok) Cikkszám	Párosítható bot(ok) Dobósúly g	Szín	Típus	TC oz
11574-001R	11574-305	-80	red	HQ	3.00
11574-001Y	11574-305	-80	yellow	LQ	2.00
11574-002R	11574-335	-100	red	HQ	4.00
11574-002Y	11574-335	-100	yellow	LQ	3.00
11574-003R	11574-365, 11574-395	-120/150	red	HQ	5.00
11574-003Y	11574-365, 11574-395	-120/150	yellow	LQ	4.00



HIGH MODULUS CARBON PLUS

- HMC+® karbonszálas blank
- Minőségi parafa / EVA nyélborítás
- DPS orsótartó
- Titánium-oxid gyűrűk
- 3 karbonszálas rezgőspicc



11644-300

PROCASTER FLOAT & FEEDER

METHOD FEEDER BOT | ML | M

A Procaster Float & Feeder típusával lehetőségünk nyílik az úszós és könnyű feederes horgászatra egyetlen bottal.

Mind a sárga és a piros színű feeder spicc kis méretű feeder gyűrűkkel van felszerelve, és megbízhatóan jelzik még a finom kapásokat is. 65g, illetve 85g-ig terhelhetők. A nagy gyűrűkkel szerelt karbonszálas spiccet akkor érdemes elővennünk, ha úszós készsége váltanánk, mert a célhalak vízközt vagy a vízfelszín közelében táplálkoznak. Emellett tökéletesen alkalmas éjszakai horgászatra világítópatronos úszóval. A Procaster botok HMC+ blankját harmonikus testgörbéje és vékony átmérője jellemzi. Kis súlya miatt élvezetes vele a horgászat. Akciója úgy lett kialakítva, hogy a horgász method feederezésnél a pontyok heves kirohanásait is képes legyen kidolgozni. Ugyanakkor ezek a botok elég gyorsak ahhoz is, hogy a pisztráng és a süllő úszós horgászatánál hatékonyak tudjunk lenni bevágáskor. A vékony zsinórok sem okoznak így problémát.

A könnyű alumínium oxid gyűrűkkel és tartós parafa/EVA nyéllal szerelt innovatív Procaster Float & Feeder botok rendkívül sokoldalú felhasználásra alkalmasak. Lehetőséget nyújtanak arra, hogy könnyen alkalmazkodjunk a víz adta körülményekhez.

Cikkszám	Hossz m	Dobósúly g	Akció	Zárt hossz cm	Tagok	Gyűrűk	Súly g
11644-300	3.00	5-30/-65	progressive	107	3+3	9/11	190
11644-330	3.30	5-30/-65	progressive	117	3+3	10/12	200
11644-360	3.60	5-30/-65	progressive	127	3+3	10/12	210
11644-301	3.00	15-50/-85	progressive	107	3+3	9/11	195
11644-331	3.30	15-50/-85	progressive	117	3+3	10/12	205
11644-361	3.60	15-50/-85	progressive	127	3+3	10/12	215



PROCASTER



11644-360



11644-330



REZGŐSPICC PROCASTER FLOAT & FEEDER-HEZ

Cikkszám	Párosítható bot(ok) Cikkszám	Párosítható bot(ok) Dobósúly g	Szín	Típus	TC oz
11644-040F	11644-300, 11644-330, 11644-360	5-30/-65	carbon fiber	MQ	
11644-025R	11644-300, 11644-330, 11644-360	5-30/-65	red	MLQ	2.50
11644-015Y	11644-300, 11644-330, 11644-360	5-30/-65	yellow	LQ	1.50
11644-050F	11644-301, 11644-331, 11644-361	15-50/-85	carbon fiber	MQ	
11644-030R	11644-301, 11644-331, 11644-361	15-50/-85	red	MLQ	3.00
11644-020Y	11644-301, 11644-331, 11644-361	15-50/-85	yellow	LQ	2.00

AQUALITE FLOAT & MATCH

AQUALITE

Klasszikusan szép - használat során meggyőző

A DAIWA Aqualite botok nagyon kis botátmérőjükkel, ideális egyensúlyukkal és a felhasznált komponensek minőségével győznek meg. A Sensor Float és Power Float modelleken található elcsúsztatható Armlock orsótartó segítségével az orsó pozíciója rugalmasan megválasztható, hogy a bot egyensúlyát az egyéni követelményekhez igazíthassuk. A botok dobóteljesítménye és akciója kitűnő, és ideálisan illeszkedik a különböző természetes csalis szereléktípusokhoz.

- HMC+® karbonszálas blank
- Parafa / EVA nyél
- Titánium-oxid gyűrűk



AQUALITE POWER MATCH

MATCH BOT | DOBÓSÚLY -30G

Klasszikus matchbotok sűrű gyűrűzéssel, elsőrangú kidolgozással. Ideális nehéz wagglerúszókat nagy távolságra kijuttatni. A power matchbotok gerincében elegendő erőtartalék van arra, hogy kapitális dévéreket és közepes méretű pontyokat problémamentesen fászthassunk vele.

Klasszikus csavaros orsótartóval.

Cikkszám	Hossz m	Dobósúly g	Akció	Zárt hossz cm	Tagok	Gyűrűk	Súly g
11400-390	3.90	7-30	semi-parabolic	135	3	13	235
11400-420	4.20	7-30	semi-parabolic	145	3	14	265

AQUALITE SENSOR FLOAT

ÚSZÓS BOT | DOBÓSÚLY -35G

Ezekkel a könnyű úszós botokkal minden fásztás valódi élmény! A könnyű, parabolába hajló akciójú blank terhelés alatt nyélben is dolgozik, fejrázásokat és kitéréseket remekül csillapít. A lágyabb spicctag karbon spiccének és az erőteljes gerincnek köszönhetően ezeket a botokat sibirolinóval is remekül használhatjuk pisztrángos tavakon. Az Aqualite Sensor Float ideális bot könnyű pecára compóra, dévérre, pisztrángra, kisebb pontyokra. Úszós maréna-horgászatban is megállják a helyüket, évek óta.

Speciális formájú ArmLock parafa nyéllel optimális komfortot nyújt a horgászat során.

Cikkszám	Hossz m	Dobósúly g	Akció	Zárt hossz cm	Tagok	Gyűrűk	Súly g
11401-360	3.60	10-35	semi-parabolic	125	3	9	235
11401-390	3.90	10-35	semi-parabolic	135	3	9	240
11401-420	4.20	10-35	semi-parabolic	145	3	9	250



AQUALITE



11400-420

11401-390

11403-390

AQUALITE POWER FLOAT

ÚSZÓS BOT | DOBÓSÚLY -50G

Ezek a karcsú testű, alaphelyzetbe gyorsan visszaálló botok nagyon gerincesek és jól tűrik a nehezebb fix- és csúszó-úszós szerelések horgászatot is. A gyűrűk méretét úgy választottuk meg, hogy a cérna- és szilikonstopperek gond nélkül átsiklanak rajtuk. A könnyű és gyors blank nagyon érzékeny, szépen feltöltődik dobáskor és jó dobótávokat érhetünk el vele, úszós-kishalás süllőzére is remek!

Speciális kiképzésű Armlock parafa nyéllel a horgászat komfortja érdekében.

Cikkszám	Hossz m	Dobósúly g	Akció	Zárt hossz cm	Tagok	Gyűrűk	Súly g
11402-360	3.60	15-50	semi-parabolic	126	3	9	225
11402-390	3.90	15-50	semi-parabolic	136	3	9	245
11402-420	4.20	15-50	semi-parabolic	146	3	9	255

AQUALITE TELE SENSOR FLOAT

TELE ÚSZÓS BOT | DOBÓSÚLY -35G

Az Aqualite széria tartalmaz három teleszkópos modellt is 3.90m, 4.50m és 5.10m hosszban. A parabolába hajló akciójú botok ideálisak könnyű úszózásra compóra, keszgefélékre, ráadásul roppant helytakarékosan tárolhatók és szállíthatók. A botok lágy spicce nagyon jól csillapítja a megiramodásokat, és illeszkedik a gerinces bottest akciójához. Emiatt nagyon homogén a testgörbe és elképesztően jó a dobásteljesítmény.

Cikkszám	Hossz m	Dobósúly g	Akció	Zárt hossz cm	Tagok	Gyűrűk	Súly g
11403-390	3.90	10-35	semi-parabolic	116	4	8	230
11403-450	4.50	10-35	semi-parabolic	131	4	8	245



AQUALITE

HMC+

HIGH MODULUS CARBON PLUS

Seaguide

PRECISION ROD COMPONENTS

ALIEN

NEW CONCEPT REEL SEAT

- HMC+® karbonszálás blank
- Upside-down karbon felület
- Csapos csatlakozás
- AAA parafa nyél
- Seaguide® XSS orsótartó
- Seaguide® Cirkónium gyűrűk



11500-330



11500-360



AQUALITE Z FLOAT

ÚSZÓS BOT | DOBÓSÚLY -35G | -55G

Az új Aqualite, csúcskivitelben

Az Aqualite Z Float sorozat remekül kiegyensúlyozott botjai optimalizált kivitelük mellett, egyrészt valamivel gerincesebbek, másrészt a blankok kisebb átmérőjűek, mint a jól ismert Aqualite Float sorozat tagjaié. A nagyon rugalmas karbonból készült blankok kézbe véve extrém könnyűek, és megdöbbentő dobástejesítményre képesek. A nagyon könnyű Seaguide gyűrűk támogatják e kivételes botok alaphelyzetbe visszaállási képességét. A végeredmény: nagyon távoli és pontos dobások. Az innovatív formájú orsótartó Seaguide Alien koncepció ergonomikus kidolgozásának köszönhetően kifejezetten kényelmes fogású, és támogatja a bot használatát. A minőségi AAA parafa bevonatú karcsú nyélrészről első pillantásra felismerhető, hogy ez egy értékes darab.

Az 5-35g dobósúlyú modellek karbon tűspiccesek, gerinces bottestüknek köszönhetően terhelés alatt tökéletes testgörbét mutatnak.

Cikkszám	Hossz m	Dobósúly g	Akció	Zárt hossz cm	Tagok	Gyűrűk	Súly g
11500-330	3.30	5-35	medium fast	115	3	9	195
11500-360	3.60	5-35	medium fast	125	3	9	210
11500-390	3.90	5-35	medium fast	135	3	9	230

Cikkszám	Hossz m	Dobósúly g	Akció	Zárt hossz cm	Tagok	Gyűrűk	Súly g
11501-360	3.60	10-55	medium fast	125	3	9	240
11501-390	3.90	10-55	medium fast	135	3	9	260





BALLISTIC X

HVF

X45

AIR SENSOR

- HVF karbon blank
- X45 karbon konstrukció
- Parafa / EVA nyél
- DAIWA Air Sensor orsótartó
- Karbonszálas túsipic
- Seaguide Cirkónium gyűrűk
- Becsavarozható zárdugó



11411-245



11411-270



11411-306



11411-201

BALLISTIC X TELE SPIN

TELE PERGETŐ BOT | L-XH

A HVF karbonszál, az X45 technológia a blankon, a könnyű Seaguide gyűrűk szupervékony cirkónium betétekkel és az exkluzív DAIWA Air Sensor orsótartó az oka annak, hogy a Ballistic X Tele botok valóban kivételesek ebben a kategóriában!

Az X45 karbonszálas kialakításnak köszönhetően az egyes HVF tagok elképesztően könnyűek, rendkívül ellenállóak a csavaró erőhatásokkal szemben és gyorsak – ami tökéletesen kiegyensúlyozott botokat eredményez. Érzésre nehéz különbséget tenni köztük és egy prémium kategóriás többrészes bot között. A Ballistic X Tele pergetőbotok rendkívül precíz dobásokat tesznek lehetővé, és azonnal közvetítenek minden apró kontaktust a mederrel, a csali vibrációját és a legfinomabb kapásokat is. Az exkluzív DAIWA Air Sensor orsótartó nagyon gyorsan kézre áll, rendkívül csavarodás álló, és tökéletesen közvetít minden rezdülést a blankról a horgászhoz. A prémium parafa nyél különleges megjelenést kölcsönöz ezeknek a klasszikus kialakítású botoknak.

A Ballistic X Tele sorozat széles kínálata szinte minden hazai ragadozóhala és műcsalis technikához megfelelő modellt kínál.

A természetes csallikkal való horgászathoz és az igazán nagy távolságok eléréséhez is hibátlanul működnek a 3.00m, 3.30m és 3.60m-es botok!

Cikkszám	Hossz m	Dobósúly g	Akció	Zárt hossz cm	Tagok	Gyűrűk	Súly g
11411-190	1.90	4-15	fast	57	6	5	100
11411-201	2.10	7-21	fast	59	6	5	110
11411-210	2.10	8-35	fast	59	6	5	115
11411-240	2.40	8-35	fast	66	7	6	145
11411-270	2.70	8-35	fast	68	7	6	155
11411-300	3.00	10-40	medium fast	72	8	7	165
11411-245	2.40	15-50	fast	66	7	6	150
11411-275	2.70	15-50	fast	69	7	6	160
11411-276	2.70	30-70	fast	71	7	6	165
11411-305	3.30	30-70	medium fast	82	8	7	190
11411-306	3.60	40-110	medium fast	87	8	7	200



忍 NINJA 者 X TELE SPIN

- Karbonszálás blank
- Minőségi parafa nyél
- DPS orsótartó
- Karbon spicc
- Seaguide® Titánium-oxid gyűrűk
- Becsavarozható zárdugó



NINJA X TELE SPIN

NEW

TELE PERGETŐ BOT | L-H

A Ninja X Tele botokkal a DAIWA rendkívül sokoldalú, rövidtagos teleszkópos botok széles választékát kínálja. A kiváló minőségű karbonszálás blankokkal a Ninja X Tele sorozat botjainak akciója nagyon hasonló a többrészes Ninja botokéhoz. A gyors akció precíz dobásokat és jó csalívezetést tesz lehetővé. A karbonszálás tűspicc nagyon rugalmas, és tökéletesen passzol a blank harmonikus akciójához.

Ezek a teleszkópos botok lehetővé teszik, hogy pergetés során az az érzésünk legyen, mintha kétrészes bottal horgásznánk.

Az erős gerinccel és spicc akcióval ellátott botok magabiztosan elnyelik a nagy halak fejrázásait, így segítve a fásasztást. A Ninja X Tele természetesen élőcsalis horgszatra is ugyanúgy tökéletesen megfelelő. Akár úszós, akár fenekező módszerekkel, szinte bármilyen hazai édesvízi halfajra.

A Ninja X Tele botok könnyű, nagyon jó minőségű teleszkópos botok szenzációs áron.

Cikkszám	Hossz m	Dobósúly g	Akció	Zárt hossz cm	Tagok	Gyűrűk	Súly g
11638-210	2.10	5-20	fast	63	6	5	130
11638-240	2.40	10-30	fast	68	7	6	155
11638-241	2.40	15-45	fast	68	7	6	160
11638-242	2.40	20-60	fast	71	7	6	165
11638-270	2.70	10-30	fast	71	7	6	170
11638-271	2.70	15-45	fast	71	7	6	175
11638-272	2.70	20-60	fast	73	7	6	180
11638-273	2.70	50-100	fast	74	7	6	195
11638-300	3.00	15-45	fast	73	7	6	200
11638-301	3.00	20-60	fast	76	7	6	210
11638-302	3.00	50-100	fast	76	7	6	215
11638-330	3.30	50-100	fast	81	8	7	265
11638-360	3.60	20-60	fast	85	8	7	270
11638-361	3.60	50-100	fast	85	8	7	275



- HMC+® karbonszálas blank
- Brading-X nyéltag
- Parafa nyél EVA lezárással
- DPS orsótartó
- Titánium-oxid gyűrűk
- Becsavarozható zárdugó

MEGAFORCE TELE

MEGAFORCE

MEGAFORCE TELE

TELE ALL-ROUND BOT | L-XXXH

A Megaforce Tele bot jó választás, ha kompakt szállítási hosszban keresünk hosszú pergető botot.

Az akár 3.00m hosszúságú Megaforce távdobó botok szállítási hossza mindössze 58 és 69cm között van, így kényelmesen hordozhatók és tárolhatók. A vízparton ezek a botok gyorsan összerakhatók és horgászatra készek.

A 3.30m és 4.20m közötti modellek hosszabb tagokkal lettek kialakítva, hogy ezeknél a hosszú botoknál is megőrizzük a megfelelő botgörbét és dobóteljesítményt.

A Megaforce Tele prémium HMC+ karbonszálas blankja könnyű kerámia titánium oxid gyűrűkkel van szerelve, amelyek fonott és monofil zsinórokhoz egyaránt jól használhatók. A jól bevált DPS orsótartó megbízhatóan rögzít bármilyen méretű orsót, és a parafa nyéllel együtt klasszikus és tekintélyes összképet kölcsönöz ezeknek a botoknak.

Ebben a botcsaládban szinte bármilyen célra megtaláljuk a megfelelő horgászbót – mindezt nagyon jó ár-teljesítmény arányban.

Cikkszám	Hossz m	Dobósúly g	Akció	Zárt hossz cm	Tagok	Gyűrűk	Súly g
11254-240	2.40	7-25	medium fast	63	6	5	150
11254-210	2.10	10-40	medium fast	58	5	4	135
11254-241	2.40	10-40	medium fast	63	6	5	160
11254-270	2.70	10-40	medium fast	67	6	5	195
11254-300	3.00	10-40	medium fast	68	7	6	210
11254-330	3.30	10-40	medium fast	103	6	6	255
11254-360	3.60	10-40	medium fast	103	6	6	265
11254-390	3.90	10-40	medium fast	105	7	7	350
11254-420	4.20	10-40	medium fast	105	7	7	360
11254-242	2.40	20-60	medium fast	65	6	5	195
11254-271	2.70	20-60	medium fast	67	6	5	205
11254-301	3.00	20-60	medium fast	68	7	6	260
11254-331	3.30	20-60	medium fast	104	6	6	270
11254-361	3.60	20-60	medium fast	114	6	6	280
11254-243	2.40	40-90	medium fast	65	6	5	200
11254-272	2.70	40-90	medium fast	67	6	5	225
11254-302	3.00	40-90	medium fast	69	7	6	260
11254-332	3.30	40-90	medium fast	104	6	6	275
11254-362	3.60	40-90	medium fast	114	6	6	285
11254-391	3.90	40-90	medium fast	115	7	7	355
11254-303	3.00	70-150	medium fast	69	7	6	290
11254-363	3.60	70-150	medium fast	106	6	6	340
11254-392	3.90	70-150	medium fast	107	7	7	405
11254-364	3.60	100-300	medium fast	106	6	6	360



MEGAFORCE T E L E



11254-241



11254-302



11254-361



11254-392



SWEEPFIRE TELE

A Sweepfire teleszkópos botok palettája ideális botot kínál szinte mindenféle ragadozó halas és békés halas horgászathoz.

- Kompozit blank
- Parafa nyél
- DPS orsótartó
- Titánium-oxid gyűrűk



11421-211



11421-241



11421-302

SWEEPFIRE TELE SPIN

TELE PERGETŐ BOT | UL-H

A Sweepfire Tele Spin sorozat megfelelő botokat kínál mind patakon, folyókon és tavakon történő horgászatra egyaránt. Az 1.90m-től 3.00m-ig terjedő választéknak köszönhetően megtaláljuk közöttük a tökéletes botot pisztráng, sügér, csuka és süllő, valamint keszeg, ponty és angolna horgászatához is.

Ideális kezdőknek, de tapasztaltabb horgászoknak is, akiknek fontos a kompakt szállítási hossz.

Cikkszám	Hossz m	Dobósúly g	Akció	Zárt hossz cm	Tagok	Gyűrűk	Súly g
11421-190	1.90	3-15	medium fast	50	5	4	110
11421-210	2.10	5-20	medium fast	54	6	5	130
11421-240	2.40	5-20	medium fast	60	6	5	140
11421-211	2.10	10-30	medium fast	54	6	5	135
11421-241	2.40	10-30	medium fast	60	6	5	150
11421-270	2.70	10-30	medium fast	63	7	6	175
11421-300	3.00	10-30	medium fast	65	7	6	190
11421-242	2.40	15-50	medium fast	60	6	5	160
11421-271	2.70	20-60	medium fast	63	7	6	180
11421-301	3.00	30-60	medium fast	65	7	6	205
11421-243	2.40	30-70	medium fast	60	6	5	180
11421-244	2.40	40-90	medium fast	60	6	5	190
11421-272	2.70	40-90	medium fast	63	7	6	210
11421-302	3.00	40-90	medium fast	65	7	6	225



SWEEPFIRE



11421-211



11421-390

SWEEPFIRE TELE FLOAT

TELE ÚSZÓS BOT | ML

A Sweepfire sorozaton belül mindkét Tele Float modellre jellemző a határozott spicc akció, amivel nagy távolságokra dobhatjuk úszós szerelékünket.

Cikkszám	Hossz m	Dobósúly g	Akció	Zárt hossz cm	Tagok	Gyűrűk	Súly g
11421-360	3.60	10-45	progressive	74	8	7	250
11421-390	3.90	10-45	progressive	74	8	7	265



LEGALIS



HIGH MODULUS CARBON PLUS

- HMC+® karbonszálás blank
- Parafa / EVA nyél
- CNC megmunkálású alumínium orsótartó
- Kétlábás titánium-oxid gyűrűk
- Becsavarozható zárdugó



11761-277



11761-308

LEGALIS TELE ALLROUND

TELE ALL-ROUND BOT | ML-H

A Legalis Tele széria rövid tagos teleszkópos botok széles választékát nyújtja. Mindössze 75 és 87cm közötti szállítási hosszúsággal rendelkeznek, ezért könnyen tárolhatók egy horgásztáskában, vagy szállíthatók autóban vagy kerékpárral.

A sorozat átfogó kínálatában olyan botok szerepelnek, melyek mind a pisztráng, a sügér és a csuka műcsalis horgászatához, mind a hazai szinte összes békéshal horgászatára megfelelők.

A Legalis Tele botok félpárolikus HMC+ karbonszálás blankja tökéletesen feltöltődik dobás közben, és igazán nagy dobásokat tesz lehetővé a szerelékünkkel vagy műcsalinkkal. Fárasztás során a harmonikus botgörbe megakadályozza a halvesztést.

Titánium oxid gyűrűkkel, CNC-vágott alumínium orsótartóval és ergonomikusan kialakított parafa/EVA nyélrészsel szerelve.

Cikkszám	Hossz m	Dobósúly g	Akció	Zárt hossz cm	Tagok	Gyűrűk	Súly g
11761-246	2.40	10-50	medium fast	75	5	5	170
11761-276	2.70	10-50	medium fast	79	6	5	195
11761-306	3.00	10-50	medium fast	82	6	5	215
11761-336	3.30	10-50	medium fast	83	6	5	240
11761-366	3.60	10-50	medium fast	87	6	5	275
11761-277	2.70	30-90	medium fast	79	6	5	215
11761-307	3.00	30-90	medium fast	82	6	5	225
11761-337	3.30	30-90	medium fast	83	6	5	250
11761-367	3.60	30-90	medium fast	87	6	5	280
11761-308	3.00	40-120	medium fast	82	6	5	235
11761-368	3.60	40-120	medium fast	87	6	5	295





- HVF® karbon blank
- X45® karbon konstrukció
- V-Joint® put-over csatlakozás
- Kemény EVA nyél
- Fuji® DPS orsótartó
- Fuji® SiC kéttalpas K-gyűrűk
- Duplán alábandázsolt gyűrűk
- Pacbay zárókupak
- Félkemény szállító zsák

SALTIGA
MADE IN FIELD



HVF



SALTIGA AIR PORTABLE

TRAVEL TENGERI PERGETŐ BOT | HXH | XH | XXH

A többrészes DAIWA Saltiga AP botokat kompromisszummentes horgászatra terveztük, hogy a legnehezebb körülmények között, trópusi vizeken is megállják a helyüket. A 67 és 78cm közötti zárt hossz egyszerű szállítást tesz lehetővé a poggyásunkban – a drága botszállító cső mostantól a múlté.

A Saltiga Air Portable botszéria megoldást nyújt a trópusokon és más nagyhalas célpontokon való kompromisszumok nélküli horgásztúrákra. Az olyan erősen küzdő halak, mint a GT, tonhal, cubera, amberjack, rooster, stb. biztonságos horgászatához a bot blankjának, orsótartójának, gyűrűinek és csatlakozásainak a lehető legjobb minőségűnek kell lennie. Az X45 technológiával készült HVF karbonszálas blankok rendkívül tartósak és ellenállóak a csavaró erőhatásokkal szemben – a pontos dobások és a kontrollált csalivezetés nem jelent problémát.

A Saltiga botok gerince hatalmas erőtartalekokat rejt a kapitális halakkal való küzdelemhez, ami lehetővé teszi, hogy a veszélyes partszakaszoktól, zátonyoktól el tudjuk vezetni a halat, teljesen zárt fékkel is. A spicckációs blank nagy távolságokra lövi ki a csalínkat. A megerősített Fuji SiC dupla talpas K-gyűrűk a legkeményebb igénybevételnek is ellenállnak. A V-Joint csapos csatlakozások speciális BIAS karbonszálas anyaggal vannak megerősítve, ami hihetetlenül masszív kötéseket eredményez, tökéletesen harmonikus tesztgörbével. A kétrészes botokhoz képest nehéz észrevenni a különbséget!

A dupla csavaros orsórögzítővel ellátott eredeti Fuji orsótartók stabilan tartják a nehéz orsókat, és megakadályozzák azok kilazulását fásztás közben. Az ergonomiailag formázott Hard-EVA markolatoknak stabil a fogásuk, optimális erőátvitelt biztosítanak és megakadályozzák, hogy túl hamar kimerüljön a horgász fásztás közben.

A háromrészes, 1.70m hosszúságú modellt a közepes és nagy mélységekben történő gyors jigeléshez fejlesztettük ki. A rendkívül merev blank 180-400g dobósúlyú, tökéletesen kiegyensúlyozott, és hatalmas erőtartalekokkal rendelkezik.

Modelltől függően ezek a botok kiválóan alkalmasak tőkehal és halibut horgászatára is!

Cikkszám	Hossz m	Dobósúly g	Akció	Zárt hossz cm	Tagok	Gyűrűk	Súly g
11500-245	2.40	50-120	extra fast / fast	72	4	7	380
11500-255	2.55	50-160	extra fast / fast	74	4	7	415
11500-225	2.25	60-165	extra fast / fast	67	4	7	395
11500-175	1.70	180-400	extra fast / fast	78	3	6	365



11500-175

11500-255

11500-225

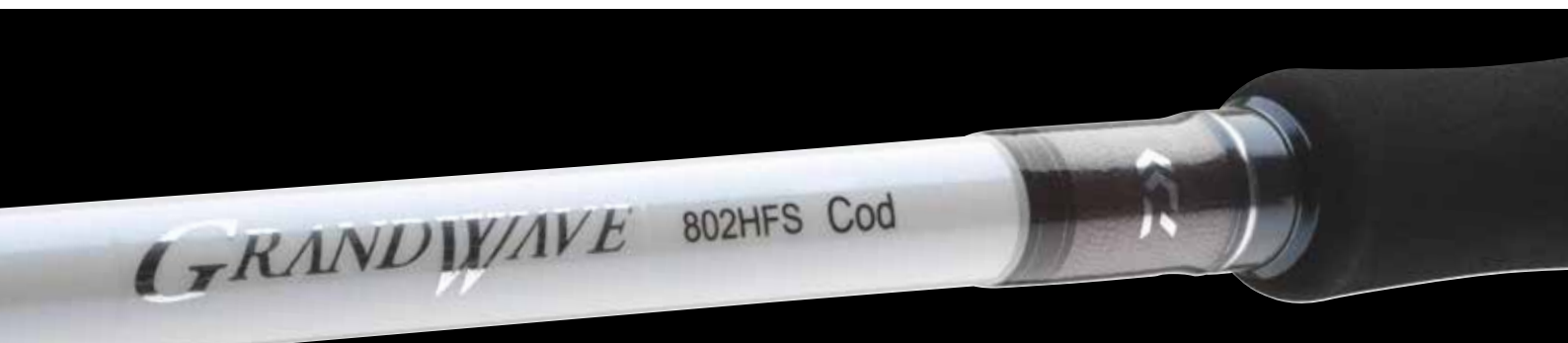

GRANDWAVE SEA

- HVF® karbon blank
- Minőségi EVA nyél
- Fuji® orsótartó
- Fuji® Alconite K-gyűrűk

A Grandwave sorozat botjaival a DAIWA a tapasztalt tengeri horgászok számára tökéletes botokat kínál az Északi- és Balti-tenger, valamint főként Norvégia legnépszerűbb célhalaihoz és horgászmodszereihez. A DAIWA csapat horgászával és operátorával, Arne Seiberlich-hel közösen kifejlesztett és tesztelt, kiváló minőségű botok egyedi szériájáról van szó. Az exkluzív DAIWA technológiájával gyártott blank, a prémium kiegészítők, valamint a legmagasabb szintű kivitelezés maximális megbízhatóságot és teljesítményt eredményez.

HVF



11882-247



11882-247

GRANDWAVE POLLOCK

NEW

JIGES BOT | M

A Grandwave Pollock 40-100g dobósúlyú botok kiváló szórakozást nyújtanak tonhalak ellen, mind pilkerrel, mind gumihallal. A blank tökéletesen kizozogja a kirohanásokat és csökkenti a leakadás esélyét fásztás közben.

Cikkszám	Hossz m	Dobósúly g	Akció	Zárt hossz cm	Tagok	Gyűrűk	Súly g
11882-245	2.40	40-100	extra fast / fast	126	2	8	230

GRANDWAVE COD

NEW

JIGES BOT | H

A Grandwave Cod bot nagyméretű gumihalakhoz, nehéz pilkekhez, de természetes csalikhoz is egyaránt használható. Ezt a botot még a 20kg feletti tőkehalakhoz, vagy D-Wolf műcsalival halibut horgászatra is kiválóan alkalmazhatjuk. A 2.40m hosszával a nagyobb távolságra történő horgászat sem jelent neki gondot, de a hajó fedélzetén sem okoz még problémát.

Cikkszám	Hossz m	Dobósúly g	Akció	Zárt hossz cm	Tagok	Gyűrűk	Súly g
11882-246	2.40	150-300	extra fast / fast	126	2	8	245

GRANDWAVE



GRANDWAVE HALIBUT

NEW

CSÓNAKOS BOT | H

A Halibut és a Power Halibut botok az északi-tengeri horgászat legmagasabb szintjére lettek kifejlesztve. A halibut kétségkívül az egyik legkeményebb ellenfél, és a harcban szinte mindent megkövetel a felszereléstől és a horgásztól. Elengedhetetlen, hogy teljes mértékben megbízható és erős bot legyen a kézben.

A két Grandwave Halibut bot pontosan erre a kompromisszummentes horgászatra lett hangolva. Optimális tulajdonságokkal rendelkezik a csali felkínálásához és a fásasztáshoz. A 25lb modell multiorsóval nagy tőkehal horgászatra is kiváló. A 40lb Power Halibut modell pedig mélytengeri horgászatra is alkalmazható. Az enyhén parabolikus akció tökéletesen kidolgozza a halak kirohanását, csökkentve a hal leakadásának esélyét. Mindkét modell erős gerince elegendő tartalékkal bír a kapitális halak felszínre pumpálásához.

Cikkszám	Hossz m	TC lb	Akció	Zárt hossz cm	Tagok	Gyűrűk	Súly g
11882-221	2.25	15-25	fast	119	2	8	275

GRANDWAVE POWER HALIBUT

NEW

CSÓNAKOS BOT | XH

Cikkszám	Hossz m	TC lb	Akció	Zárt hossz cm	Tagok	Gyűrűk	Súly g
11882-222	2.25	30-40	fast	119	2	8	290

GRANDWAVE TRAVEL

NEW

TRAVEL JIGGER BOT | M | H | XH

A Travel modellekkel rövid tagos utazó botokat kínálunk, melyek könnyen elférnek egy táskában is. A 2.25m-es modell ideális nagyméretű gumihalakhoz tőkehalra és halibutra, de klasszikus pilkerezéshez is. A 2.40m-es bot partról és csónakból is jól használható. Maximális élményt nyújt tengeri halak horgászatakor.

A 2.10m-es bot a 400g dobósúlyával ideális nehéz műcsalikhhoz erős áramlatokban vagy nagy mélységekben, valamint az igazán kapitális halak és halibut horgászatára.

Cikkszám	Hossz m	Dobósúly g	Akció	Zárt hossz cm	Tagok	Gyűrűk	Súly g
11882-220	2.25	150-300	fast	63	4	8	230
11882-247	2.40	50-125	fast	66	4	8	215
11882-215	2.10	150-400	fast	58	4	8	225



HVF
V-JOINT
X45

- HVF® karbon blank
- X45® karbon konstrukció
- V-Joint® put-in csatlakozás
- Zsugorcső borítás
- Eredeti DAIWA® orsótartó
- Becsavarozható spiccgűrű
- Keresztműtős záródugó

SEALINE

INTERLINE



11845-226



11845-225



SEALINE X'TREME INTERLINE LIGHT

NEW

INLINER JIGGER BOT

A Sealine X'treme borszéria Light Pilk modelljei a jól bevált Interline technológiáját viszik tovább, azonban könnyebb pilkerekhez és gumihalakhoz megfelelő karakterrel. A Light Pilk modellek különösen alkalmasak tőkehalfélék horgászatára sekély és közepes mélységű vizeken, maximum 250g-os csalikkal. A kétrészes modell helytakarékosan szállítható, a 4 részes travel változat pedig mindössze 65cm-es szállítási hosszal repülőn, poggyászbán is elfér. A Sealine Interline Light Pilk botok, akárcsak a jól bevált heavy modellek, abszolút megbízható partnerek tengeren.

Cikkszám	Hossz m	Dobósúly g	Akció	Zárt hossz cm	Tagok	Gyűrűk	Súly g
11845-225	2.25	100-250	medium fast	119	2	2	335
11845-226	2.25	100-250	medium fast	65	4	2	330



SEALINE X'TREME INTERLINE

Számos kifogott kapitális példány, mint például a 300 font feletti halibut és a 60 font feletti tőkehal az oka annak, hogy a Sealine X'treme Interline sorozat legendává vált a tengeri horgászbotok között.

A legmagasabb szintű kivitelezési szabványok és bevált technológiák, mint a HVF karbonból, az X45 technológia és a V-Joint csapos csatlakozás a megbízhatóság és a hosszú élettartam alappillérei még a legnehezebb tengeri horgászati körülmények között is.

HVF

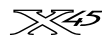

- HVF® karbon blank
- X45® karbon konstrukció
- V-Joint® put-in csatlakozás
- Zsugorcscső borítás
- Becsavarozható spiccgűrű
- Keresztműtos záródugó



SEALINE

INTERLINE

X'TREME | TRAVEL



11846-215



11846-235

SEALINE X'TREME INTERLINE

INLINE CSÓNAKOS BOT | 15-30LB | 30-50LB

A Sealine Interline 15-30librás bot tökéletes választás tőkehal és halibut horgászatához könnyebb szereléssel. A gyors kitéréseket kidolgozza, így az esetleges leakadásokat hatékonyan megakadályozza.

A 30-50librás modell a nehéz tengeri horgászat teljes skáláját lefedi műcsalis és természetes csalis halibut, tőkehal és farkashal horgászatára. Az érzékeny botspicc megbízhatóan jelzi a legfinomabb kapásokat is, az erős gerinc pedig lehetővé teszi, hogy 100kg-os óriásokkal is eredményesen megküzdjünk.

Sérülés esetén a spicc egy speciális csavaros rendszernek köszönhetően pillanatok alatt kicserélhető.

Cikkszám	Hossz m	Zsinór lb	Akció	Zárt hossz cm	Tagok	Gyűrűk	Súly g
11845-235	2.35	15-30	medium fast	158	2	2	480
11845-236	2.35	30-50	medium fast	162	2	2	505



SEALINE X'TREME



11845-236



11846-236



SEALINE X'TREME TRAVEL INTERLINE

TRAVEL INLINE CSÓNAKOS BOT | 15-30LB | 30-40LB

A DAIWA Sealine X'treme Interline Travel botjai különösen népszerűek azon horgászok körében, akik Észak-Norvégiában keresik a horgászkalandokat. Rendkívüli akciójának köszönhetően, amelyet alig lehet megkülönböztetni a kétrészes botokétól, ezeknek a botoknak nagy rajongótábora van azon horgászok körében is, akik autóval vagy repülővel utaznak közelebbi horgászhelyekre. Ezeknek a páratlan kialakítású utazó botoknak a kínálatában a leggyakoribb tőkehal és halibut technikákhoz, valamint vörös sügér és leng mélytengeri horgászatához találunk megfelelő botot.

A háromrészes, 30-40librás modell 100g és 300g közötti pilkerek, valamint XL-es méretű, akár 30cm-es gumihalak és nehéz jigfejek használatára készült. A lány spicc tökéletesen kidolgozza a halak kitéréseit, míg az erős gerinc hatalmas erőtartalékokat rejt – a nagytestű halibutok és tőkehalak kompromisszumok nélkül irányíthatók!

A négyrészes modellek szinte bármely bőröndben elférnek, ezért repülőgépen is könnyen szállíthatók. Kiváló botok északi horgásztúrákhoz. A harmonikus spiccakció megbízhatóan jelzi a kapásokat, és megakadályozza fárasztás közben a hal leakadását. Az erőteljes gerinc segítségével a nagy tengeri ragadozók, mint a tőkehal, a fekete tőkehal és a halibut biztonságosan és határozottan irányíthatók fárasztás közben. Garantált a feledhetetlen élmény!

A botok DAIWA csavaros orsótartóval és Fuji revolvernyéllel (cikkszám: 11846-236) egyaránt elérhetőek. A becsavarozható spiccek sérülés esetén pillanatok alatt kicserélhetők.

Cikkszám	Hossz m	Zsinór lb	Akció	Zárt hossz cm	Tagok	Gyűrűk	Súly g
11846-235	2.35	15-30	medium fast	65	4	2	355
11846-236	2.35	15-30	medium fast	65	4	2	325
11846-215	2.13	30-40	medium fast	77	3	2	410

SEALINE PILK

A Sealine Pilk botokkal a DAIWA a modern tengeri horgászbotok széles választékát kínálja, főként balti-tengeri, északi-tengeri, valamint norvég horgászathoz.



HIGH MODULUS CARBON PLUS



PRECISION ROD COMPONENTS



NEW CONCEPT REEL SEAT

- HMC+® karbonszálas blank
- EVA / zsuporcso nyélborítás
- Seaguide® XSS orsótartó
- Seaguide® kétlábas gyűrűk
- Keresztnútos záródugó

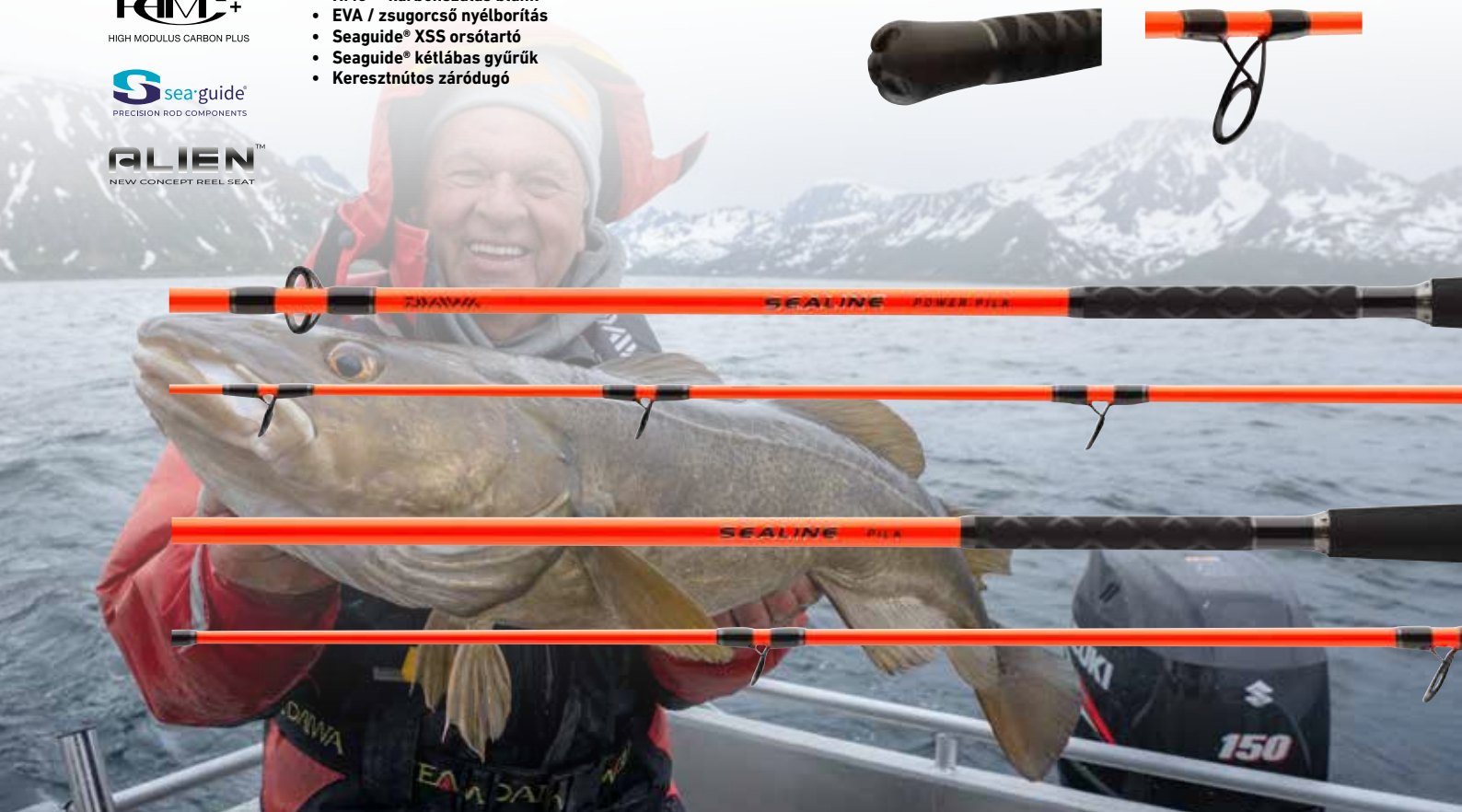

SEALINE PILK

JIGES BOT | MH | H | XH | XXH

A High-Modulus karbonszáלבól készült botok innovatív alkatrészekkel vannak felszerelve, és nagyon kezesek.

A keresztmintás zsuporcso nyélrész gondoskodik a tökéletes fogásról, és szükség esetén könnyen tisztítható. Az EVA felső nyélrész valamivel rövidebbre lett kialakítva, és közvetlenül a blankhoz rögzítettük, zsuporcso borítással láttuk el. Ez az elrendezés teljes kontrollt tesz lehetővé a nagytestű tengeri ragadozókkal való küzdelem során. A Sealine botok spicce tökéletesen elnyeli a horogra akadt halak heves fejrázásait és vehemens kitöréseit, míg a merev gerinc elegendő erőt biztosít ahhoz, hogy a kapitális példányokat is irányítani tudjuk a fázasztás alatt. A Seaguide Alien koncepcióból származó orsótartó széles és zárt formájának köszönhetően különösen kézre áll, és hosszú ideig fáradtságmentes horgászatot tesz lehetővé. A cirkónium-dioxid betétekkel ellátott, sós víznek ellenálló Seaguide gyűrűk könnyen megbírkóznak a tengeri horgászat szélsőséges körülményeivel, és egyaránt lehetővé teszik a peremfutó és a multiplikátoros orsók használatát is.

Keresztnútos gumi záródugóval szerelve a csónakos bottartóban való biztonságos tárolás érdekében.

Cikkszám	Hossz m	Dobósúly g	Akció	Zárt hossz cm	Tagok	Gyűrűk	Súly g
11350-210	2.10	40-100	medium fast	111	2	7	250
11350-270	2.70	40-100	medium fast	141	2	7	315
11350-240	2.40	80-200	medium fast	125	2	7	305
11350-275	2.70	80-200	medium fast	141	2	7	370
11350-245	2.40	150-300	medium fast	125	2	7	320
11350-215	2.10	150-300	medium fast	111	2	7	270
11350-225	2.25	200-500	medium fast	118	2	8	315



11350-215



11350-270



11351-245

SEALINE TRAVEL PILK

TRAVEL JIGGER BOT | H | XH

A mindössze 66cm-es szállítási hosszával a Sealine Pilk sorozat négyrészes modelljei tökéletesen elférnek a bőröndünkben. A hüvelyes csatlakozásoknak köszönhetően a HMC+ blankok nagyon karcsúak ugyanakkor kivételesen könnyűek. Ráadásul a Sealine Travel Pilk botok olyan testgörbével rendelkeznek, melyet nehéz megkülönböztetni a kétrészes botokétól. Ezek a 2.40m teljes hosszal és 200 vagy 300g-os dobósúllyal rendelkező botok lefedik a mélytengeri horgászat legfontosabb területeit, legyen az pilkerrel vagy nagy méretű gumihallal történő tőkehal vagy halibut horgászat.

Keresztnútos gumi záródugóval szerelve a csónakos bottartóban való biztonságos tárolás érdekében.

Cikkszám	Hossz m	Dobósúly g	Akció	Zárt hossz cm	Tagok	Gyűrűk	Súly g
11351-240	2.40	80-200	medium fast	66	4	7	300
11351-245	2.40	150-300	medium fast	66	4	7	315

BG OFFSHORE

A BG orsó szériához igazodva a DAIWA a tengeri horgászbotok átfogó sorát kínálja norvég, balti-tengeri és trópusi horgászathoz.

A BG szériában találunk megfelelő botot tőkehal és óriás laphal élő csalis horgászatára, de vannak olyan modellek is, amelyek a mahi mahi és a giant trevally popperes és stickbaites felszíni horgászatára szolgálnak. A BG termékcsaládba tartoznak amberjackre jéges botok, vagy vörös sügér mélytengeri horgászatához való botok is. Természetesen a termékcsaládban találunk travel botokat is rövid szállítási hosszal, a leggyakoribb tengeri horgásmódszerekhez, különösen norvég vizekre. A robusztus HMC+ blank sósvízálló titánium oxid gyűrűvel, DPS-H vagy DPS orsótartóval, biztonsági rögzítővel és tartós EVA nyéllel van szerelve. Ezek teszik a BG botokat megbízható, kompromisszumok nélküli társsá a világ óceánjain tett horgászataink során.



- HMC+® karbonszálas blank
- Cérna erősítés
- Kétrészes EVA nyél
- Sósvíz-álló titánium-oxid gyűrűk



11929-240



11928-211

BG OFFSHORE PILK

JIGES BOT | H | XH

Univerzális jiggig és shad botok, melyek mind hajóról, mind parti horgászatra alkalmasak.

A BG Offshore Pilk kisebb dobósúlyú modelljeit a Balti- és Északi-tengeren, valamint a norvég fjordokban a part menti tőkehal horgászatra fejlesztettük ki.

Cikkszám	Hossz m	Dobósúly g	Akció	Zárt hossz cm	Tagok	Gyűrűk	Súly g
11928-210	2.10	40-125	fast	109	2	7	235
11928-240	2.40	40-125	fast	124	2	7	265
11928-270	2.70	40-125	fast	141	2	7	300
11928-241	2.40	50-165	fast	126	2	7	255
11928-271	2.70	50-165	fast	141	2	7	270
11928-300	3.00	50-165	fast	156	2	7	285

BG OFFSHORE BOAT

CSÓNAKOS BOT | XXH

A két BG Offshore Boat bot ideálisan nagy tőkehalak és óriás laphalak aktív horgászatára. Tökéletes, amikor nagyméretű gumihalakat, élő csalit, vagy pilkereket kell használni.

Cikkszám	Hossz m	Dobósúly g	Akció	Zárt hossz cm	Tagok	Gyűrűk	Súly g
11928-211	2.10	150-400	medium fast	110	2	7	220
11928-242	2.40	150-400	medium fast	126	2	7	250

BG OFFSHORE TRAVEL

TRAVEL JIGGER BOT | H | XH | XXXH

Travel botok rövid szállítási hosszban, erősített csatlakozással és egyenletes testgörbével. Norvégia, valamint az Északi- és a Balti-tenger legfontosabb célhalaihoz és horgásmódszereihez lettek kifejlesztve.

Cikkszám	Hossz m	Dobósúly g	Akció	Zárt hossz cm	Tagok	Gyűrűk	Súly g
11929-240	2.40	40-125	fast	65	4	7	235
11929-241	2.40	50-200	fast	65	4	7	240
11929-270	2.70	50-200	fast	73	4	7	275
11929-225	2.25	150-500	fast	62	4	7	245



BG SEA JIGGER

TENGERI PERGETŐ BOT | XXH

A nehéz fém csalikkal történő speed jiggig technikaához különleges karakterisztikával rendelkező botokra van szükség. Ez a fajta horgászat mindent megkövetel a felszereléstől. A felhasznált HMC+ blank prémium titánium oxid gyűrűkkel kombinálva könnyedén ellenáll még a legkomolyabb igénybevételeknek is az erőteljes jigelés és a nehéz jigegek gyors mozgatása során. A rendkívül robusztus blank pontosan ezekkel a szükséges tulajdonságokkal rendelkezik, ami a jig gyors mozgatását és az igazán erős halak felszínre kényszerítését lehetővé teszi. Tökéletes társ az amberjackhez!

Cikkszám	Hossz m	Dobósúly g	Akció	Zárt hossz cm	Tagok	Gyűrűk	Súly g
11928-170	1.70	150-400	fast	108	1+1	6	265

BG POPPER

TENGERI PERGETŐ BOT | XH

A BG Popper botok a felszíni csalikhoz, például nagy stickbaitekhez és popperekek lettek kifejlesztve. A kissé lágyabb spicc az erős gerinccel kombinálva könnyedén dobja a 70-120g-os felszíni csalikat nagy távolságra. Az extra nagy, sósvízálló gyűrűk lehetővé teszik a vastag és hosszú előképek problémamentes használatát. A BG Popper tökéletesen alkalmas a norvégiai óriás laposhalak nagy gumikkal történő nehéz horgászatához is!

Cikkszám	Hossz m	Dobósúly g	Akció	Zárt hossz cm	Tagok	Gyűrűk	Súly g
11928-230	2.30	40-150	fast	120	2	7	330

BG DEEP SEA

CSÓNAKOS BOT | XH | XXH

A BG sorozat Deep Sea változataival a DAIWA kiváló botokat kínál tőkehal, óriás laposhal vagy vörös sügér mélytengeri horgászatához. Ezeknek a rendkívül robusztus blankoknak a gyűrűzését és akcióját tökéletesen hozzáigazították a különböző élőcsalis és műcsalis mélytengeri horgásztechnikák igényeihez. A hosszú nyélrésznek köszönhetően optimális erőt tudunk a fárasztás során kifejteni. A BG Deep Sea 11928-175 cikkszámú bot valamivel merevebb blankkal rendelkezik, így kiválóan alkalmas a nagy mélységben történő horgászatához műcsalikkal és pilkerekkel – ideális tőkehal és óriás laposhal horgászatára.

A nagy és nehéz multiplikátoros orsók biztonságos rögzítéséhez a Deep Sea változatok DPS-H orsótartóval és biztonsági csavarral lettek ellátva.

Cikkszám	Hossz m	Dobósúly g	Zsinór lb	Akció	Zárt hossz cm	Tagok	Gyűrűk	Súly g
11928-175	1.75	100-300	30	medium fast	114	1+1	7	305
11928-221	2.20	150-300	30	medium fast	116	2	9	350
11928-220	2.20	150-400	30-40	medium fast	115	2	9	380

SEAHUNTER X

A Seahunter X sorozat botjait az adott felhasználási területhez és a tengeri horgászmodszerekhez lettek kialakítva. Seaguide sósvízálló gyűrűvel, HMC+ karbonszálas blankjával, robusztus toldásaival és szuper tapadó EVA markolatával a Seahunter X kiváló ár-érték arányú választás.

- HMC+® karbonszálas blank
- Csapos csatlakozás
- Minőségi EVA nyél
- DPS orsótartó
- Karbon spicc, szíkontrasztos
- Seaguide® Titánium-oxid gyűrűk

HMC+
HIGH MODULUS CARBON PLUS

seaguide
PRECISION ROD COMPONENTS



SEAHUNTER X PILK HERRING

NEW

JIGES BOT | M

A Seahunter X sorozat Herring modellje kissé lágyabb spiccel és erősebb gerinccel rendelkezik. Megbízhatóan jelzi a spicc a kapásokat. A bot lehetővé teszi a hosszú dobásokat heringező szerelésekkel, valamint a halak könnyű kiemelését a csónakba vagy a partra.

Cikkszám	Hossz m	Dobósúly g	Akció	Zárt hossz cm	Tagok	Gyűrűk	Súly g
11533-270	2.70	30-60	extra fast / fast	142	2	8	185

SEAHUNTER X PILK MACKEREL

NEW

JIGES BOT | H

A Mackerel bottal még az egyszerre több hallal való küzdelem sem jelent problémát. A blank elegendő erőtartálékkal rendelkezik ahhoz, hogy ezeket az erős halakat megszelídítse és könnyedén a fedélzetre emelje.

Cikkszám	Hossz m	Dobósúly g	Akció	Zárt hossz cm	Tagok	Gyűrűk	Súly g
11533-260	2.60	60-180	fast	134	2	8	235

SEAHUNTER X PILK COALFISH

NEW

JIGES BOT | H

A két Coalfish bot ideális gumihalakhoz vagy könnyebb pilkerekhez, és a horgászat legmagasabb szintű élvezetét nyújtja. A botok kiegyensúlyozott akciója megbízhatóan tartja a halat a horgon, és jó dobástulajdonságokkal bír csónakból és partról is.

Cikkszám	Hossz m	Dobósúly g	Akció	Zárt hossz cm	Tagok	Gyűrűk	Súly g
11533-245	2.40	40-120	fast	127	2	6	200
11533-275	2.70	40-120	fast	140	2	6	230



SEAHUNTER X PILK COD

NEW

JIGES BOT | XH

A két Cod modell erős gerince és spicc akciója jól irányítja a gumihalakat és a pilkereket, és nem mutat gyengeséget még a kapitális halakkal való küzdelem során sem. A Seahunter X Pilk Cod megbízható társ a skandináv parti vizeken és a német tengereken egyaránt.

Cikkszám	Hossz m	Dobósúly g	Akció	Zárt hossz cm	Tagok	Gyűrűk	Súly g
11533-246	2.40	100-200	fast	124	2	6	215
11533-276	2.70	100-200	fast	140	2	6	250

SEAHUNTER X SEA TROUT

NEW

TENGERI PISZTRÁNGOS BOT | ML

A Seahunter X Sea Trout a német Balti-tenger és a skandináv part menti vizek ideális tengeri pisztrángos botja. A vékony és könnyű blank jól kiegyensúlyozott, és elegendő erőtalálékkal bír ahhoz, hogy még a nagyobb halakkal is megbirkózzunk vele. A HMC+ blank parabolikus akciójának köszönhetően a bot jól feltöltődik dobás közben, és kilövi a műcsalít nagy távolságra. A gyors kirohanásokat fárasztás közben jól tompítja a bot.

Cikkszám	Hossz m	Dobósúly g	Akció	Zárt hossz cm	Tagok	Gyűrűk	Súly g
11533-312	3.10	10-40	medium fast	160	2	9	185

SEAHUNTER X TELE SURF

NEW

SURF BOT | MH

A Seahunter X Tele Surf bot pillanatok alatt horgászatra kész, és könnyedén katapultálja még a 180g-os súlyokat is nagy távolságokra. A karcsú HMC+ karbonszálas blank nagyon jól feltöltődik dobás közben, és a finom kapásokat is kiválóan közvetíti. Prémium minőségű, sósvízálló Seaguide gyűrűkkel és X-Pattern Shrinktube nyéllel szerelve.

Cikkszám	Hossz m	Dobósúly g	Akció	Zárt hossz cm	Tagok	Gyűrűk	Súly g
11535-395	3.90	60-180	medium fast	146	6	6	420



HVF



ALPS™

- HVF® karbon blank
- V-Joint® put-in csatlakozás
- Robusztus EVA nyél
- ALPS® alumínium orsótartó dupla szorítóval
- ALPS® gyűrűk
- Alábandázsolt gyűrűk
- Fuji® Gímbal zárókupak



TANACOM

MÉLYTENGERI CSÓNAKOS BOT | DOBÓSÚLY -1000G

Speciális bot, elektromos orsókhoz

A Tanacom botokat kifejezetten elektromos orsós használathoz gyártjuk. Az erős blankkal akár 1000g súllyal is horgászhatunk. Ideális megoldás, ha nagy mélységben keressük a lenget és a vörös sügért. A lágy spicc a nagy mélységben érkező kapásokat is megbízhatóan jelzi, és csökkenti a halvesztés kockázatát a halak felhozása során. A minőségi HVF blank gerince elképesztő erőtaralékkal bír, kapitális halakat is a felszínre lehet vele pumpálni, nem kell kompromisszumot kötni. A kifejezetten kemény csónakos használatra tervezett ALPS gyűrűkben nincs betét, emiatt is tökéletesek erre a kíméletlen horgászatra.

A nagyon robusztus, dupla csavaros alumínium ALPS orsótartó extrém biztosan rögzíti a nagyméretű elektromos orsót és nem lazul ki használat közben sem.

Cikkszám	Hossz m	Dobósúly g	Akció	Zárt hossz cm	Tagok	Gyűrűk	Súly g
11806-215	2.10	400-1000	semi-parabolic	111	2	9	430



- HMC+® karbonszálas blank
- Megbízható put-in csatlakozás
- Ergonomikus nyél
- Screw-Down csavaros orsótartó
- Sósvíz-álló titánium-oxid gyűrűk



WINDCAST SURF

SURF BOT | DOBÓSÚLY -200G

Vékony blank és erős gerinc - távdobásra gyártva

A Windcast Surf tengeri parti távdobó botokat kifejezetten a Balti- és Északi-tengeri körülményekre fejlesztették. A karcsú blankok igen gerincesek a maximális dobástáv érdekében. A lágyabb spicc a megfelelő kapásjelzést szolgálja. A bot teljes hosszában 150g és 180g közötti dobósúllyal tölthető fel optimálisan, ezzel nagyon jó dobótávokat érhetünk el.

Cikkszám	Hossz m	Dobósúly g	Akció	Zárt hossz cm	Tagok	Gyűrűk	Súly g
11808-420	4.20	100-200	medium fast	147	3	8	535





HIGH MODULUS CARBON PLUS

- HMC+® karbonszálas blank
- Put-in csatlakozás
- Zsugorcscső borítás
- DPS orsótartó
- Sósvíz-álló titánium-oxid gyűrűk

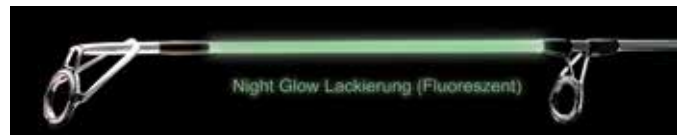

11534-395



SEAHUNTER SURF

SURF BOT | DOBÓSÚLY -250G

High-Modulus karbonból készül

A Seahunter Surf botok tervezése során mérnökeinknek sikerült nagyon terhelhető, ám különösen kis átmérőjű blankokat készíteni. Ezek a könnyű, High Modulus karbon blankok dobáskor teljes hosszban feltöltődnek, és a nehéz tengeri dobás szereléseket megsüvegelendő dobótávra repítik el. A nyélrészt borító zsugorcscső biztos és kényelmes fogást nyújt dobás és fásztás során is. A valamivel lágyabb spicic fehér "Night Glow" fluoreszkáló lakkozása rossz fényviszonyoknál és sötétben is segít a kapások felismerésében.

A modern dizájnú és funkcionális Seahunter Surf botok sósvíz-álló titánium-oxid gyűrűkkel készülnek.

Cikkszám	Hossz m	Dobósúly g	Akció	Zárt hossz cm	Tagok	Gyűrűk	Súly g
11534-395	3.90	100-250	medium fast	136	3	7	470
11534-425	4.20	100-250	medium fast	147	3	7	515
11534-450	4.50	100-250	medium fast	157	3	7	605



LINE PROGRAM 2024







FONOTT ZSINÓROK



- 12 szálás, körszövött
- Szilikon bevonat
- 10 méterenként szín jelölés
- Extrém szakítószilárdság
- Extrém magas nedves csomótűrés
- Extrém kopásállóság
- Extrém alacsony súrlódási ellenállás
- Made in Japan

12 BRAID

A DAIWA 12 százból font 12 Braid zsinórai a világpiacon kapható, legmagasabb minőségű fonott zsinórok közé tartoznak. Ezek az abszolút csúcsteljesítményű zsinórok eddig ismeretlen szintű élményt adnak dobás és horgászat közben. A szoros fonásnak és a szilikon bevonatnak köszönhetően a 12 szálás fonottak érzésre szinte monofil zsinórnak tűnnek, teljesen nesztelenül csúsznak át a gyűrűkön. Sima felszínük majd 18%-kal csökkenti a súrlódási ellenállást, ami nagyban hozzájárul az elképesztő dobástávokhoz. Az optimális gyártási technológiának és a magas japán minőségi előírásoknak köszönhetően az azonos átmérőjű átlagos zsinórokhoz képest szakítószilárdságuk akár 20%-kal is nagyobb lehet. Kopásállóság tekintetében 72%-kal múlják felül a normál fonott zsinórokat.

MORETHAN 12 BRAID EX+SI

FONOTT ZSINÓR | LIME GREEN

A 12 Morethan lime-zöld zsinórt 10 méterenként jelöléssel láttuk el. Így könnyebb az elért dobástávot, a kívánt mélységet kalkulálni.

Cikkszám	Szín	Kapacitás m	Ø mm	Erő kg	Erő lb
12695-008	lime green	135	0.08	5.80	13.0
12695-010	lime green	135	0.10	7.30	16.0
12695-012	lime green	135	0.12	10.20	22.0
12695-014	lime green	135	0.14	12.20	27.0
12695-016	lime green	135	0.16	14.00	31.0
12695-018	lime green	135	0.18	16.20	36.0

Cikkszám	Szín	Kapacitás m	Ø mm	Erő kg	Erő lb
12695-308	lime green	300	0.08	5.80	13.0
12695-310	lime green	300	0.10	7.30	16.0
12695-312	lime green	300	0.12	10.20	22.0
12695-314	lime green	300	0.14	12.20	27.0
12695-316	lime green	300	0.16	14.00	31.0
12695-318	lime green	300	0.18	16.20	36.0



SALTIGA 12 BRAID EX+SI

FONOTT ZSINÓR | MULTI-COLOR

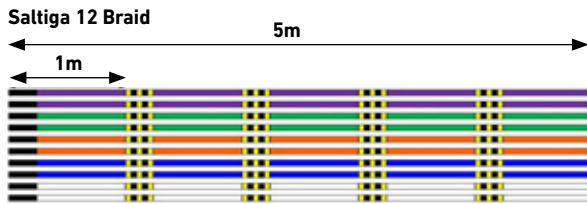

4-Braid

8-Braid

12-Braid

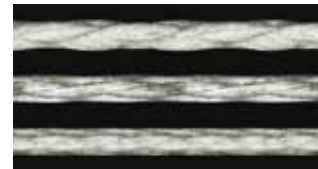

A Saltiga 12 Braid több színben 10 m-es színjelöléssel elérhető, mely lehetővé teszi, hogy könnyedén mérjük a dobásunk hosszát, vagy a mélységet.

Cikkszám	Szín	Kapacitás m	Ø mm	Erő kg	Erő lb
12696-314	multi-color	300	0.14	12.20	27.0
12696-316	multi-color	300	0.16	14.00	31.0
12696-318	multi-color	300	0.18	16.20	36.0
12696-326	multi-color	300	0.26	24.80	55.0
12696-330	multi-color	300	0.30	30.70	68.0
12696-333	multi-color	300	0.33	39.70	88.0
12696-335	multi-color	300	0.35	45.30	100.0
12696-345	multi-color	300	0.45	53.40	118.0

Cikkszám	Szín	Kapacitás m	Ø mm	Erő kg	Erő lb
12696-614	multi-color	600	0.14	12.20	27.0
12696-616	multi-color	600	0.16	14.00	31.0
12696-618	multi-color	600	0.18	16.20	36.0
12696-626	multi-color	600	0.26	24.80	55.0
12696-630	multi-color	600	0.30	30.70	68.0
12696-633	multi-color	600	0.33	39.70	88.0
12696-635	multi-color	600	0.35	45.30	100.0
12696-645	multi-color	600	0.45	53.40	118.0



- 12 szál, körszövött
- Szilikon bevonat
- Színváltás 10 méterenként méter jelöléssel
- Extrém szakítószilárdság
- Extrém magas nedves csomótűrés
- Extrém kopásállóság
- Extrém alacsony súrlódási ellenállás
- Made in Japan





TOURNAMENT X8 BRAID EVO+

TOURNAMENT EVO+



A közismert Tournament 8 Braid-et az EVO+ kivitelben tovább optimalizáltuk. Különös figyelmet kapott a felületkezelése egy magasabb szilikontartamú bevonattal - így a zsinór surlódási ellenállása még alacsonyabb dobáskor, ez még jobb dobástávokat jelent a jövőre nézve. Ezen felül pedig a gyűrűkön áthaladó zsinór zajkeltése is tovább csökkent. Az új Tournament X8 Braid EVO+ technikai szempontból is a vilápiacra kapható egyik legjobb fonott zsinór. Az EVO+ gyakori használat mellett sem szállásodik, és megőrzi kör keresztmetszetét. Az új csomagolásához 50%-kal kevesebb műanyagot használunk.

- 8 szál, teljesen körszövött
- Szilikon bevonat
- Magas szakítószilárdság
- Kitűnő nedves csomótűrés
- Nyúlásmentes
- Made in Japan



TOURNAMENT X8 BRAID EVO+

FONOTT ZSINÓR | MULTI-COLOR

Az alábbi színekben kapható: sötétzöld, chartreuse, multi-color és fehér

TOURNAMENT X8 BRAID EVO+

FONOTT ZSINÓR | FEHÉR



A Tournament X8 Braid Evo+ kínálatban újdonság a fehér színű fonott, ideális pergetni éjszaka és rossz látási viszonyok között - a fehér zsinór az éggel nem mutat kontrasztot és a célhalak alig veszik észre. Víz felett a fehér szín horgászat közben jól látható.

Cikkszám	Szín	Kapacitás m	Ø mm	Erő kg	Erő lb
12763-010	white	135	0.10	6.70	14.7
12763-012	white	135	0.12	8.60	18.8
12763-014	white	135	0.14	10.20	22.4
12763-016	white	135	0.16	12.20	26.8

Cikkszám	Szín	Kapacitás m	Ø mm	Erő kg	Erő lb
12763-310	white	2700	0.10	6.70	14.7
12763-312	white	2700	0.12	8.60	18.8
12763-314	white	2700	0.14	10.20	22.4
12763-316	white	2700	0.16	12.20	26.8

Cikkszám	Szín	Kapacitás m	Ø mm	Erő kg	Erő lb
12762-112	multi-color	300	0.12	8.60	18.8
12762-116	multi-color	300	0.16	12.20	26.8
12762-120	multi-color	300	0.20	18.00	39.7
12762-126	multi-color	300	0.26	19.80	43.7
12762-130	multi-color	300	0.30	23.40	51.6
12762-135	multi-color	300	0.35	35.10	77.4

Cikkszám	Szín	Kapacitás m	Ø mm	Erő kg	Erő lb
12762-216	multi-color	1000	0.16	12.20	26.8
12762-220	multi-color	1000	0.20	18.00	39.7
12762-226	multi-color	1000	0.26	19.80	43.7

Cikkszám	Szín	Kapacitás m	Ø mm	Erő kg	Erő lb
12762-316	multi-color	3000	0.16	12.20	26.8
12762-320	multi-color	3000	0.20	18.00	39.7
12762-326	multi-color	3000	0.26	19.80	43.7
12762-335	multi-color	3000	0.35	35.10	77.4

TOURNAMENT X8 BRAID EVO+

FONOTT ZSINÓR | SÖTÉTZÖLD



TOURNAMENT X8 BRAID EVO+

FONOTT ZSINÓR | CHARTREUSE



Cikkszám	Szín	Kapacitás m	Ø mm	Erő kg	Erő lb
12760-008	dark green	135	0.08	4.90	10.7
12760-010	dark green	135	0.10	6.70	14.7
12760-012	dark green	135	0.12	8.60	18.8
12760-014	dark green	135	0.14	10.20	22.4
12760-016	dark green	135	0.16	12.20	26.8
12760-018	dark green	135	0.18	15.80	34.7
12760-020	dark green	135	0.20	18.00	39.7

Cikkszám	Szín	Kapacitás m	Ø mm	Erő kg	Erő lb
12761-008	chartreuse	135	0.08	4.90	10.7
12761-010	chartreuse	135	0.10	6.70	14.7
12761-012	chartreuse	135	0.12	8.60	18.8
12761-014	chartreuse	135	0.14	10.20	22.4
12761-016	chartreuse	135	0.16	12.20	26.8
12761-018	chartreuse	135	0.18	15.80	34.7
12761-020	chartreuse	135	0.20	18.00	39.7

Cikkszám	Szín	Kapacitás m	Ø mm	Erő kg	Erő lb
12760-108	dark green	270	0.08	4.90	10.7
12760-110	dark green	270	0.10	6.70	14.7
12760-112	dark green	270	0.12	8.60	18.8
12760-114	dark green	270	0.14	10.20	22.4
12760-116	dark green	270	0.16	12.20	26.8
12760-118	dark green	270	0.18	15.80	34.7
12760-120	dark green	270	0.20	18.00	39.7

Cikkszám	Szín	Kapacitás m	Ø mm	Erő kg	Erő lb
12761-108	chartreuse	270	0.08	4.90	10.7
12761-110	chartreuse	270	0.10	6.70	14.7
12761-112	chartreuse	270	0.12	8.60	18.8
12761-114	chartreuse	270	0.14	10.20	22.4
12761-116	chartreuse	270	0.16	12.20	26.8
12761-118	chartreuse	270	0.18	15.80	34.7
12761-120	chartreuse	270	0.20	18.00	39.7

Cikkszám	Szín	Kapacitás m	Ø mm	Erő kg	Erő lb
12760-208	dark green	900	0.08	4.90	10.7
12760-210	dark green	900	0.10	6.70	14.7
12760-212	dark green	900	0.12	8.60	18.8
12760-214	dark green	900	0.14	10.20	22.4
12760-216	dark green	900	0.16	12.20	26.8
12760-218	dark green	900	0.18	15.80	34.7
12760-220	dark green	900	0.20	18.00	39.7

Cikkszám	Szín	Kapacitás m	Ø mm	Erő kg	Erő lb
12761-208	chartreuse	900	0.08	4.90	10.7
12761-210	chartreuse	900	0.10	6.70	14.7
12761-212	chartreuse	900	0.12	8.60	18.8
12761-214	chartreuse	900	0.14	10.20	22.4
12761-216	chartreuse	900	0.16	12.20	26.8
12761-218	chartreuse	900	0.18	15.80	34.7
12761-220	chartreuse	900	0.20	18.00	39.7

Cikkszám	Szín	Kapacitás m	Ø mm	Erő kg	Erő lb
12760-308	dark green	2700	0.08	4.90	10.7
12760-310	dark green	2700	0.10	6.70	14.7
12760-312	dark green	2700	0.12	8.60	18.8
12760-314	dark green	2700	0.14	10.20	22.4
12760-316	dark green	2700	0.16	12.20	26.8
12760-318	dark green	2700	0.18	15.80	34.7
12760-320	dark green	2700	0.20	18.00	39.7

Cikkszám	Szín	Kapacitás m	Ø mm	Erő kg	Erő lb
12761-308	chartreuse	2700	0.08	4.90	10.7
12761-310	chartreuse	2700	0.10	6.70	14.7
12761-312	chartreuse	2700	0.12	8.60	18.8
12761-314	chartreuse	2700	0.14	10.20	22.4
12761-316	chartreuse	2700	0.16	12.20	26.8
12761-318	chartreuse	2700	0.18	15.80	34.7
12761-320	chartreuse	2700	0.20	18.00	39.7



J-BRAID GRAND X8

A J-Braid Grand X8 a világszerte ismert J-Braid X8 továbbfejlesztésének eredménye. A Grand X8 zsinór néhány részletet tekintve optimalizáláson esett át, hogy horgászat és fásasztás során még nagyobb biztonságot nyújtson Önöknek. Legyen szó akár sügér, csuka vagy süllőhorgászatról édes vizen, vagy tőkehal, óriás laposhal horgászatról tengeren - a J-Braid Grand X8 minden tekintetben meggyőző.

A meglévő J-Braid X8-cal összehasonlítva a Grand X8 szorosabban fonott, ezzel megnőtt a kopásállósága és a csomózott szakítószilárdsága is. A speciális gyártási folyamat során a J-Braid Grand X8 zsinórt megfeszített állapotban fonják, így kopásállósága és szakítószilárdsága is növekszik. A J-Braid Grand X8 lágy, felületi bevonatának köszönhetően nagyon halkán siklik át a gyűrűkön, mégis kicsit merevebb, mint a J-Braid X8, emiatt különösen előnyös választás lehet szeles, nehéz dobási körülményekre.

Kapható a következő színekben: világosszürke, chartreuse, multi-color és kék

- IZANAS® PE szál
- 8 szál, kórszövött
- Nagyon magas csomótűrés
- Rendkívül kopásálló
- Nyúlásmentes
- Made in Japan



J-BRAID GRAND X8

FONOTT ZSINÓR | VILÁGOSSZÜRKE



Cikkszám	Szín	Kapacitás m	Ø mm	Erő kg	Erő lb
12793-006	light grey	135	0.06	5.00	11.0
12793-010	light grey	135	0.10	7.00	15.0
12793-013	light grey	135	0.13	8.50	19.0
12793-016	light grey	135	0.16	10.00	22.0
12793-018	light grey	135	0.18	12.50	28.0
12793-020	light grey	135	0.20	16.00	35.0
12793-022	light grey	135	0.22	19.50	43.0
12793-024	light grey	135	0.24	22.00	49.0
12793-028	light grey	135	0.28	26.50	58.0

J-BRAID GRAND X8

FONOTT ZSINÓR | CHARTREUSE



Cikkszám	Szín	Kapacitás m	Ø mm	Erő kg	Erő lb
12797-006	chartreuse	135	0.06	5.00	11.0
12797-010	chartreuse	135	0.10	7.00	15.0
12797-013	chartreuse	135	0.13	8.50	19.0
12797-016	chartreuse	135	0.16	10.00	22.0
12797-018	chartreuse	135	0.18	12.50	28.0
12797-020	chartreuse	135	0.20	16.00	35.0
12797-022	chartreuse	135	0.22	19.50	43.0
12797-024	chartreuse	135	0.24	22.00	49.0
12797-028	chartreuse	135	0.28	26.50	58.0

Cikkszám	Szín	Kapacitás m	Ø mm	Erő kg	Erő lb
12797-106	chartreuse	270	0.06	5.00	11.0
12797-110	chartreuse	270	0.10	7.00	15.0
12797-113	chartreuse	270	0.13	8.50	19.0
12797-116	chartreuse	270	0.16	10.00	22.0
12797-118	chartreuse	270	0.18	12.50	28.0
12797-120	chartreuse	270	0.20	16.00	35.0
12797-122	chartreuse	270	0.22	19.50	43.0
12797-124	chartreuse	270	0.24	22.00	49.0

Cikkszám	Szín	Kapacitás m	Ø mm	Erő kg	Erő lb
12797-306	chartreuse	2700	0.06	5.00	11.0
12797-310	chartreuse	2700	0.10	7.00	15.0
12797-313	chartreuse	2700	0.13	8.50	19.0
12797-316	chartreuse	2700	0.16	10.00	22.0
12797-318	chartreuse	2700	0.18	12.50	28.0
12797-320	chartreuse	2700	0.20	16.00	35.0
12797-322	chartreuse	2700	0.22	19.50	43.0
12797-324	chartreuse	2700	0.24	22.00	49.0
12797-328	chartreuse	2700	0.28	26.50	58.0



J-BRAID GRAND X8

FONOTT ZSINÓR | KÉK



J-BRAID GRAND X8

FONOTT ZSINÓR | MULTI-COLOR



Cikkszám	Szín	Kapacitás m	Ø mm	Erő kg	Erő lb
12795-006	multi-color	150	0.06	5.00	11.0
12795-010	multi-color	150	0.10	7.00	15.0
12795-013	multi-color	150	0.13	8.50	19.0
12795-016	multi-color	150	0.16	10.00	22.0
12795-018	multi-color	150	0.18	12.50	28.0
12795-020	multi-color	150	0.20	16.00	35.0
12795-022	multi-color	150	0.22	19.50	43.0

Cikkszám	Szín	Kapacitás m	Ø mm	Erő kg	Erő lb
12795-106	multi-color	300	0.06	5.00	11.0
12795-110	multi-color	300	0.10	7.00	15.0
12795-113	multi-color	300	0.13	8.50	19.0
12795-116	multi-color	300	0.16	10.00	22.0
12795-118	multi-color	300	0.18	12.50	28.0
12795-120	multi-color	300	0.20	16.00	35.0
12795-122	multi-color	300	0.22	19.50	43.0
12795-124	multi-color	300	0.24	22.00	49.0
12795-128	multi-color	300	0.26	26.50	58.0

Cikkszám	Szín	Kapacitás m	Ø mm	Erő kg	Erő lb
12795-210	multi-color	1500	0.10	7.00	15.0
12795-213	multi-color	1500	0.13	8.50	19.0
12795-216	multi-color	1500	0.16	10.00	22.0
12795-218	multi-color	1500	0.18	12.50	28.0
12795-220	multi-color	1500	0.20	16.00	35.0
12795-222	multi-color	1500	0.22	19.50	43.0
12795-224	multi-color	1500	0.24	22.00	49.0
12795-228	multi-color	1500	0.28	26.50	58.0

Cikkszám	Szín	Kapacitás m	Ø mm	Erő kg	Erő lb
12796-006	blue	135	0.06	5.00	11.0
12796-010	blue	135	0.10	7.00	15.0
12796-013	blue	135	0.13	8.50	19.0
12796-016	blue	135	0.16	10.00	22.0
12796-018	blue	135	0.18	12.50	28.0
12796-020	blue	135	0.20	16.00	35.0
12796-022	blue	135	0.22	19.50	43.0
12796-024	blue	135	0.24	22.00	49.0

Cikkszám	Szín	Kapacitás m	Ø mm	Erő kg	Erő lb
12795-313	multi-color	3000	0.13	8.50	19.0
12795-316	multi-color	3000	0.16	10.00	22.0
12795-318	multi-color	3000	0.18	12.50	28.0
12795-320	multi-color	3000	0.20	16.00	35.0
12795-322	multi-color	3000	0.22	19.50	43.0
12795-324	multi-color	3000	0.24	22.00	49.0
12795-328	multi-color	3000	0.28	26.50	58.0
12795-335	multi-color	3000	0.35	36.00	79.0



J-BRAID X8

A DAIWA J-Braid X8 zsinórja egy 8 szálból készülő fonott zsinór, mely megfelel a legmagasabb minőségi elvárásoknak és igényeknek, függetlenül attól, hogy nagytestű tengeri ragadozókra, óriás laposhalra, tókehalra megy, vagy épp sügérre, süllőre készül könnyűpergető módszerrel. A J-Braiddel mindig meglesz a közvetlen kontaktus a céllal.

A J-Braiddből minden horgásztílushoz találhat megfelelő átmérőt, mindegy, hogy tengerre, folyóra vagy tóra készül, hiszen ezek kompromisszummentes, erős és megbízható zsinórok. A J-Braid ezzel együtt nagyon lágy és sima, hangtalanul siklik át a gyűrűkön, még könnyű csalikkal is optimális dobótávot érhet el vele.

Peremfutó és baitcaster multiorsókkal egyaránt használható.

Hihetetlen ár-teljesítmény arány!

Elérhető színek: sötétzöld, chartreuse és multi-color

- 8 szál, körszövött
- Magas szakítószilárdság
- Magas kopásállóság
- Nyúlásmentes
- Made in Japan



J-BRAID X8

FONOTT ZSINÓR | SÖTÉTZÖLD



Cikkszám	Szín	Kapacitás m	Ø mm	Erő kg	Erő lb
12751-006	dark green	150	0.06	4.00	9.0
12751-010	dark green	150	0.10	6.00	13.0
12751-013	dark green	150	0.13	8.00	18.0
12751-016	dark green	150	0.16	9.00	20.0
12751-018	dark green	150	0.18	12.00	26.5
12751-020	dark green	150	0.20	13.00	29.0
12751-022	dark green	150	0.22	17.00	37.5
12751-024	dark green	150	0.24	18.00	40.0

Cikkszám	Szín	Kapacitás m	Ø mm	Erő kg	Erő lb
12751-106	dark green	300	0.06	4.00	9.0
12751-110	dark green	300	0.10	6.00	13.0
12751-113	dark green	300	0.13	8.00	18.0
12751-116	dark green	300	0.16	9.00	20.0
12751-118	dark green	300	0.18	12.00	26.5
12751-120	dark green	300	0.20	13.00	29.0
12751-122	dark green	300	0.22	17.00	37.5
12751-124	dark green	300	0.24	18.00	40.0
12751-128	dark green	300	0.28	26.50	58.0
12751-135	dark green	300	0.35	36.00	79.0
12751-142	dark green	300	0.42	46.50	103.0

Cikkszám	Szín	Kapacitás m	Ø mm	Erő kg	Erő lb
12751-206	dark green	1500	0.06	4.00	9.0
12751-210	dark green	1500	0.10	6.00	13.0
12751-213	dark green	1500	0.13	8.00	18.0
12751-216	dark green	1500	0.16	9.00	20.0
12751-218	dark green	1500	0.18	12.00	26.5
12751-220	dark green	1500	0.20	13.00	29.0
12751-222	dark green	1500	0.22	17.00	37.5
12751-224	dark green	1500	0.24	18.00	40.0
12751-228	dark green	1500	0.28	26.50	58.0
12751-235	dark green	1500	0.35	36.00	79.0
12751-242	dark green	1500	0.42	46.50	103.0

Cikkszám	Szín	Kapacitás m	Ø mm	Erő kg	Erő lb
12751-306	dark green	3000	0.06	4.00	9.0
12751-310	dark green	3000	0.10	6.00	13.0
12751-313	dark green	3000	0.13	8.00	18.0
12751-316	dark green	3000	0.16	9.00	20.0
12751-318	dark green	3000	0.18	12.00	26.5
12751-320	dark green	3000	0.20	13.00	29.0
12751-322	dark green	3000	0.22	17.00	37.5
12751-324	dark green	3000	0.24	18.00	40.0
12751-328	dark green	3000	0.28	26.50	58.0
12751-335	dark green	3000	0.35	36.00	79.0
12751-342	dark green	3000	0.42	46.50	103.0
12751-351	dark green	3000	0.51	56.00	123.0
12751-356	dark green	3000	0.56	65.00	143.0



J-BRAID X8

FONOTT ZSINÓR | MULTI-COLOR

Cikkszám	Szín	Kapacitás m	Ø mm	Erő kg	Erő lb
12755-006	multi-color	150	0.06	4.00	9.0
12755-010	multi-color	150	0.10	6.00	13.0
12755-013	multi-color	150	0.13	8.00	18.0
12755-016	multi-color	150	0.16	9.00	20.0
12755-018	multi-color	150	0.18	12.00	26.5
12755-020	multi-color	150	0.20	13.00	29.0
12755-022	multi-color	150	0.22	17.00	37.5

Cikkszám	Szín	Kapacitás m	Ø mm	Erő kg	Erő lb
12755-110	multi-color	300	0.10	6.00	13.0
12755-113	multi-color	300	0.13	8.00	18.0
12755-116	multi-color	300	0.16	9.00	20.0
12755-118	multi-color	300	0.18	12.00	26.5
12755-120	multi-color	300	0.20	13.00	29.0
12755-122	multi-color	300	0.22	17.00	37.5
12755-124	multi-color	300	0.24	18.00	40.0
12755-128	multi-color	300	0.28	26.50	58.0
12755-135	multi-color	300	0.35	36.00	79.0
12755-142	multi-color	300	0.42	46.50	103.0
12755-151	multi-color	300	0.51	56.00	123.0

Cikkszám	Szín	Kapacitás m	Ø mm	Erő kg	Erő lb
12755-213	multi-color	1500	0.13	8.00	18.0
12755-216	multi-color	1500	0.16	9.00	20.0
12755-218	multi-color	1500	0.18	12.00	26.5
12755-220	multi-color	1500	0.20	13.00	29.0
12755-222	multi-color	1500	0.22	17.00	37.5
12755-224	multi-color	1500	0.24	18.00	40.0
12755-228	multi-color	1500	0.28	26.50	58.0
12755-235	multi-color	1500	0.35	36.00	79.0
12755-242	multi-color	1500	0.42	46.50	103.0





J-BRAID X8

FONOTT ZSINÓR | CHARTREUSE



Cikkszám	Szín	Kapacitás m	Ø mm	Erő kg	Erő lb
12750-006	chartreuse	150	0.06	4.00	9.0
12750-010	chartreuse	150	0.10	6.00	13.0
12750-013	chartreuse	150	0.13	8.00	18.0
12750-016	chartreuse	150	0.16	9.00	20.0
12750-018	chartreuse	150	0.18	12.00	26.5
12750-020	chartreuse	150	0.20	13.00	29.0
12750-022	chartreuse	150	0.22	17.00	37.5
12750-024	chartreuse	150	0.24	18.00	40.0
12750-028	chartreuse	150	0.28	26.50	58.0

Cikkszám	Szín	Kapacitás m	Ø mm	Erő kg	Erő lb
12750-106	chartreuse	300	0.06	4.00	9.0
12750-110	chartreuse	300	0.10	6.00	13.0
12750-113	chartreuse	300	0.13	8.00	18.0
12750-116	chartreuse	300	0.16	9.00	20.0
12750-118	chartreuse	300	0.18	12.00	26.5
12750-120	chartreuse	300	0.20	13.00	29.0
12750-122	chartreuse	300	0.22	17.00	37.5
12750-124	chartreuse	300	0.24	18.00	40.0
12750-128	chartreuse	300	0.28	26.50	58.0
12750-135	chartreuse	300	0.35	36.00	79.0
12750-142	chartreuse	300	0.42	46.50	103.0

Cikkszám	Szín	Kapacitás m	Ø mm	Erő kg	Erő lb
12750-206	chartreuse	1500	0.06	4.00	9.0
12750-210	chartreuse	1500	0.10	6.00	13.0
12750-213	chartreuse	1500	0.13	8.00	18.0
12750-216	chartreuse	1500	0.16	9.00	20.0
12750-218	chartreuse	1500	0.18	12.00	26.5
12750-220	chartreuse	1500	0.20	13.00	29.0
12750-222	chartreuse	1500	0.22	17.00	37.5
12750-224	chartreuse	1500	0.24	18.00	40.0
12750-228	chartreuse	1500	0.28	26.50	58.0
12750-235	chartreuse	1500	0.35	36.00	79.0

Cikkszám	Szín	Kapacitás m	Ø mm	Erő kg	Erő lb
12750-306	chartreuse	3000	0.06	4.00	9.0
12750-310	chartreuse	3000	0.10	6.00	13.0
12750-313	chartreuse	3000	0.13	8.00	18.0
12750-316	chartreuse	3000	0.16	9.00	20.0
12750-318	chartreuse	3000	0.18	12.00	26.5
12750-320	chartreuse	3000	0.20	13.00	29.0
12750-322	chartreuse	3000	0.22	17.00	37.5
12750-324	chartreuse	3000	0.24	18.00	40.0
12750-328	chartreuse	3000	0.28	26.50	58.0
12750-335	chartreuse	3000	0.35	36.00	79.0
12750-342	chartreuse	3000	0.42	46.50	103.0
12750-351	chartreuse	3000	0.51	56.00	123.0
12750-356	chartreuse	3000	0.56	65.00	143.0

TOURNAMENT X8 BRAID EVO+ SUPERSLIM UL NEW

FONOTT ZSINÓR | CHARTREUSE

Rendkívül vékony, erős és strapabíró!

Ez a zsinór a Japánból származó, valószínűleg legkiválóbb UL zsinór. A speciális mikroszál egy egyedi fonási technikának köszönhetően rendkívül szorosan és egyenletesen van szövve. Így nagyon sima és kerek felületet kapunk, amely szinte teljesen hangtalanul siklik át a gyűrűkön. A speciális gyártási eljárást a prémium minőségű anyaggal kombinálva egy rendkívül erős és kopásálló zsinór jött létre. Ezzel a zsinórral még a legapróbb csalikat is kiválóan vezethetjük, és elegendő erőtartálékkal bír, ha nagyobb hal akad a horgunkra.

- 8 szálás, körszövött
- Extrém szakítószilárdság
- Selymesen lágy rugalmasság
- Made in Japan

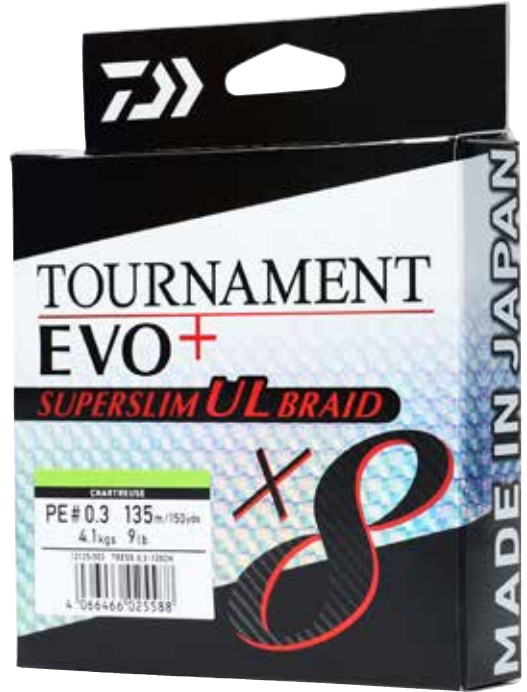

Cikkszám	Szín	Kapacitás m	PE PE szám	Erő kg	Erő lb
12125-003	chartreuse	135	0.3	4.10	9.0
12125-004	chartreuse	135	0.4	5.40	12.0
12125-005	chartreuse	135	0.5	6.40	14.0

SUPERSPOD BRAID NEW

FONOTT ZSINÓR | HI-VIS YELLOW

Prémium minőségű, 4 szálás, magas kopásállóságú fonott zsinór. A Hi-Vis Yellow szín éjszaka és nagy távolságból is jól látható, és elriasztja a vízmadarakat. Japánban készült.

- 4 szálás
- Magas kopásállóság
- Made in Japan



Cikkszám	Szín	Kapacitás m	Ø mm	Erő kg	Erő lb
12742-325	hi-vis yellow	300	0.25	14.40	32.0



J-BRAID X4

A 4 százból font J-Braid X4 a DAIWA igazi nagyteljesítményű, fonott zsinórja, kiváló ár-teljesítmény arányt képvisel. A zsinór a legmagasabb japán minőségi standard szerint, nagyon szoros fonással készül, minden szempontból meggyőző. A rendelkezésre álló átmérők szinte az összes lehetséges horgászati módszert lefedik, az ultra-light sügerezéstől a nehéz tengeri halibut-horgászatiig.

Kapható a következő színekben: sötétzöld és sárga

- 4 szálás
- Magas szakítószilárdság
- Kimagasló csomótűrés
- Magas kopásállóság
- Nyúlásmentes
- Made in Japan



J-BRAID X4

FONOTT ZSINÓR | SÖTÉTZÖLD



Cikkszám	Szín	Kapacitás m	Ø mm	Erő kg	Erő lb
12741-007	dark green	135	0.07	2.60	5.5
12741-010	dark green	135	0.10	3.80	9.0
12741-013	dark green	135	0.13	5.90	13.0
12741-015	dark green	135	0.15	6.90	15.0
12741-017	dark green	135	0.17	8.40	19.0
12741-019	dark green	135	0.19	10.20	23.0
12741-021	dark green	135	0.21	12.40	27.0
12741-025	dark green	135	0.25	14.40	32.0

J-BRAID X4

FONOTT ZSINÓR | SÁRGA



Cikkszám	Szín	Kapacitás m	Ø mm	Erő kg	Erő lb
12740-007	yellow	135	0.07	2.60	5.5
12740-010	yellow	135	0.10	3.80	9.0
12740-013	yellow	135	0.13	5.90	13.0
12740-015	yellow	135	0.15	6.90	15.0
12740-017	yellow	135	0.17	8.40	19.0
12740-019	yellow	135	0.19	10.20	23.0
12740-021	yellow	135	0.21	12.40	27.0
12740-025	yellow	135	0.25	14.40	32.0

INFINITY® DOUBLE TAPERED MONO

NEW

DOBÓELŐKE | OLAJZÖLD

Prémium minőségű, Japánban gyártott dobóelőke. Mivel a damil mindkét vége felvastagodik, így megfordítva gazdaságosan újra felhasználható. Ideális kagylópadokon, sziklás mederben. Rendkívül kopásálló felülete ideális védelmet nyújt a sérülések ellen.

0.50mm-es vastagsággal indul az első 5m-en, majd 7m hosszban vékonyodik el.

- Felvastagodó zsinór konstrukció
- Rendkívül kopásálló
- Made in Japan



Cikkszám	Szín	Kapacitás m	Ø mm	Erő lb
12958-014	olive green	320	0.30	14.0
12958-016	olive green	320	0.33	16.0



MONOFIL ZSINÓROK

TOURNAMENT SF

Az új Tournament SF egyesít szinte minden elvárt technikai előnyt, egyetlen zsinórban. Így tehát viszonylag csekély a nyúlása, így késlekedés nélkül mennek át a bevágások. A Tournament SF csomótűrése magas szintű, különösen nedves csomótűrése kiváló, mindez nagy kopásállósággal párosul. Sima és lágy felülete hangtalanul siklik át a gyűrűkön és optimalizálja a dobástávot. Az új Tournament SF a világpiac legjobb zsinórai közé tartozik, és Japánban ez az egyik legsikeresebb monofil zsinór.

A következő színekben kapható: szürke-áttetsző, és zöld-áttetsző

- Magas szakítószilárdság
- Kimagasló csomótűrés
- Kiváló nedves csomótűrés
- Magas kopásállóság
- Csekély nyúlás
- Made in Japan



TOURNAMENT SF

MONOFIL ZSINÓR | ZÖLD ÁTTETSZŐ

Cikkszám	Szín	Kapacitás m	Ø mm	Erő kg	Erő lb
12200-116	green transparent	150	0.16	2.30	5.1
12200-118	green transparent	150	0.18	2.90	6.4
12200-120	green transparent	150	0.20	3.50	7.7
12200-123	green transparent	150	0.23	4.50	9.9
12200-126	green transparent	150	0.26	5.70	12.6
12200-130	green transparent	150	0.30	7.90	17.4

Cikkszám	Szín	Kapacitás m	Ø mm	Erő kg	Erő lb
12200-316	green transparent	300	0.16	2.30	5.1
12200-318	green transparent	300	0.18	2.90	6.4
12200-320	green transparent	300	0.20	3.50	7.7
12200-323	green transparent	300	0.23	4.50	9.9
12200-326	green transparent	300	0.26	5.70	12.6
12200-330	green transparent	300	0.30	7.90	17.4
12200-333	green transparent	300	0.33	9.00	19.8
12200-336	green transparent	300	0.36	11.10	24.5

Cikkszám	Szín	Kapacitás m	Ø mm	Erő kg	Erő lb
12200-616	green transparent	3000	0.16	2.30	5.1
12200-618	green transparent	3000	0.18	2.90	6.4
12200-620	green transparent	3000	0.20	3.50	7.7
12200-623	green transparent	3000	0.23	4.50	9.9
12200-626	green transparent	3000	0.26	5.70	12.6
12200-630	green transparent	3000	0.30	7.90	17.4
12200-633	green transparent	3000	0.33	9.00	19.8
12200-636	green transparent	3000	0.36	11.10	24.5





TOURNAMENT SF

MONOFIL ZSINÓR | SZÜRKE ÁTTETSZŐ



Cikkszám	Szín	Kapacitás m	Ø mm	Erő kg	Erő lb
12205-116	grey transparent	150	0.16	2.30	5.1
12205-118	grey transparent	150	0.18	2.90	6.4
12205-120	grey transparent	150	0.20	3.50	7.7
12205-123	grey transparent	150	0.23	4.50	9.9
12205-126	grey transparent	150	0.26	5.70	12.6
12205-130	grey transparent	150	0.30	7.90	17.4

Cikkszám	Szín	Kapacitás m	Ø mm	Erő kg	Erő lb
12205-316	grey transparent	300	0.16	2.30	5.1
12205-318	grey transparent	300	0.18	2.90	6.4
12205-320	grey transparent	300	0.20	3.50	7.7
12205-323	grey transparent	300	0.23	4.50	9.9
12205-326	grey transparent	300	0.26	5.70	12.6
12205-330	grey transparent	300	0.30	7.90	17.4
12205-333	grey transparent	300	0.33	9.00	19.8
12205-336	grey transparent	300	0.36	11.10	24.5

Cikkszám	Szín	Kapacitás m	Ø mm	Erő kg	Erő lb
12205-616	grey transparent	3000	0.16	2.30	5.1
12205-618	grey transparent	3000	0.18	2.90	6.4
12205-620	grey transparent	3000	0.20	3.50	7.7
12205-623	grey transparent	3000	0.23	4.50	9.9
12205-626	grey transparent	3000	0.26	5.70	12.6
12205-630	grey transparent	3000	0.30	7.90	17.4
12205-633	grey transparent	3000	0.33	9.00	19.8
12205-636	grey transparent	3000	0.36	11.10	24.5

EXCELER MONO

MONOFIL ZSINÓR | ÁTLÁTSZÓ

Minőségi általános zsinór 1/4 fontos spulnin mindenféle módszerhez. Az Exceler egyesíti a viszonylag csekély nyúlást a nagy csomótűréssel. Csúcs ár-érték arány.

- Kimagasló csomótűrés
- Magas kopásállóság
- Csekély nyúlás
- Made in Japan



Cikkszám	Szín	Kapacitás m	Ø mm	Erő kg	Erő lb
12885-025	clear	1850	0.25	5.20	11.5
12885-028	clear	1540	0.28	6.30	13.9
12885-031	clear	1210	0.31	7.20	15.9
12885-035	clear	840	0.35	10.10	22.3
12885-040	clear	740	0.40	12.40	27.4
12885-050	clear	450	0.50	19.30	42.6

TOURNAMENT FLUOROCARBON

ELŐKE ZSINÓR | ÁTLÁTSZÓ

A DAIWA 100%-ban fluorokarbon anyagból gyártott Tournament FC előke zsinórja a Tournament sorozatban a Japánban elérhető egyik legmagasabb minőségű fluorokarbon anyagból készül, mely extrém kopásálló és selymes tapintású. Ez az előke zsinór ideális valamennyi édes- és sósvízi horgászati technikához. Az elődmodell csomagolásának áttekintése révén az új előke zsinór csomagolásához 50%-kal kevesebb műanyagot használunk.

- Gyorsan süllyedő
- Magas szakítószilárdság
- Kiváló csomótűrés
- Rendkívül kopásálló
- Made in Japan



Cikkszám	Szín	Kapacitás m	Ø mm	Erő kg	Erő lb
12940-014	clear	50	0.14	1.30	3.0
12940-016	clear	50	0.16	1.90	4.0
12940-018	clear	50	0.18	2.30	5.0
12940-020	clear	50	0.20	2.90	6.0
12940-023	clear	50	0.23	4.30	8.0
12940-026	clear	50	0.26	5.20	10.0
12940-030	clear	50	0.30	6.30	12.0
12940-033	clear	50	0.33	7.40	14.0
12940-035	clear	50	0.35	8.10	16.0
12940-040	clear	40	0.40	11.40	20.0
12940-045	clear	28	0.45	12.60	25.0
12940-050	clear	21	0.50	14.40	30.0

J-FLUOROCARBON

ELŐKE ZSINÓR | ÁTLÁTSZÓ

A kifinomult anyagválasztásnak köszönhetően japán mérnökeinknek sikerült egy rendkívül kopásálló, magas szakítószilárdságú előke zsinórt kifejleszteni, amely mindemellett elég rugalmas ahhoz, hogy főzsinórként is használható legyen. A J-Fluorocarbon kiváló ár-teljestítmény arányú választás.

Orsódob rögzítővel.

- Süllyedő
- Magas szakítószilárdság
- Kimagasló csomótűrés
- Rendkívül kopásálló
- Made in Japan



Cikkszám	Szín	Kapacitás m	Ø mm	Erő kg	Erő lb
12220-045	clear	50	0.45	11.78	25.0
12220-050	clear	50	0.50	14.47	30.0
12220-065	clear	50	0.65	22.43	40.0
12220-070	clear	50	0.70	24.67	50.0
12220-080	clear	50	0.80	30.56	60.0
12220-090	clear	50	0.90	37.60	80.0

Cikkszám	Szín	Kapacitás m	Ø mm	Erő kg	Erő lb
12220-018	clear	100	0.18	2.31	4.0
12220-020	clear	100	0.20	2.86	5.0
12220-022	clear	100	0.22	3.41	6.0
12220-026	clear	100	0.26	4.48	8.0
12220-028	clear	100	0.28	5.25	10.0
12220-030	clear	100	0.30	5.83	12.0
12220-033	clear	100	0.33	6.84	14.0
12220-035	clear	100	0.35	7.74	16.0
12220-040	clear	100	0.40	9.21	20.0



MONOFILAMENT LINES

INFINITY® CAMO

NEW

Ezzel az új süllyedő Infinity pontyozó zsinórral a DAIWA igazi újdonságot fejlesztett ki. A zsinór 1.2-es sűrűségének köszönhetően jelentősen nehezebb a víznél (kb. 0.99), ezért horgászatkor lesüllyed a vízfénékre.

Színezete szabálytalanul váltakozik a teljes hosszában, így észrevehetetlenül illeszkedik a mederfenékhez. Matt felülete nem tükröződik, így ideális frekvenciát, túltelepített vizeken és a félénk halak horgászatakor.

Ezt az új, egyedülálló anyagot a DAIWA mérnökei hosszú időn keresztül fejlesztették a tokiói (Japán) központban. A süllyedő, merev fluorocarbon anyaggal ellentétben az új Infinity Sinking damil puha és rugalmas, megfelelő nyúlással rendelkezik. Fárastás alatt kicsi a halvesztés valószínűsége, terhelés alatt pedig nagyon jó a csomótűrése.

- Süllyedő
- Kimagasló csomótűrés
- Magas kopásállóság
- Made in Japan



green camo

brown camo



MONOFIL ZSINÓR | SÜLLYEDŐ | 500M | GREEN CAMO

Cikkszám	Szín	Kapacitás m	Ø mm	Erő kg	Erő lb
12767-030	green camo	500	0.30	6.90	16.0
12767-034	green camo	500	0.34	9.20	20.0
12767-037	green camo	500	0.37	10.10	22.0
12767-041	green camo	500	0.41	11.60	24.0

MONOFIL ZSINÓR | SÜLLYEDŐ | 500M | BROWN CAMO

Cikkszám	Szín	Kapacitás m	Ø mm	Erő kg	Erő lb
12768-030	brown camo	500	0.30	6.90	16.0
12768-034	brown camo	500	0.34	9.20	20.0
12768-037	brown camo	500	0.37	10.10	22.0
12768-041	brown camo	500	0.41	11.60	24.0

MONOFIL ZSINÓR | SÜLLYEDŐ | MIX | GREEN CAMO

Cikkszám	Szín	Kapacitás m	Ø mm	Erő kg	Erő lb
12767-130	green camo	1540	0.30	6.90	16.0
12767-134	green camo	1210	0.34	9.20	20.0
12767-137	green camo	840	0.37	10.10	22.0
12767-141	green camo	790	0.41	11.60	24.0

MONOFIL ZSINÓR | SÜLLYEDŐ | MIX | BROWN CAMO

Cikkszám	Szín	Kapacitás m	Ø mm	Erő kg	Erő lb
12768-130	brown camo	1540	0.30	6.90	16.0
12768-134	brown camo	1210	0.34	9.20	20.0
12768-137	brown camo	840	0.37	10.10	22.0
12768-141	brown camo	790	0.41	11.60	24.0

MONOFIL ZSINÓR | SÜLLYEDŐ | 3000M | GREEN CAMO

Cikkszám	Szín	Kapacitás m	Ø mm	Erő kg	Erő lb
12767-330	green camo	3000	0.30	6.90	16.0
12767-334	green camo	3000	0.34	9.20	20.0
12767-337	green camo	3000	0.37	10.10	22.0
12767-341	green camo	3000	0.41	11.60	24.0

MONOFIL ZSINÓR | SÜLLYEDŐ | 3000M | BROWN CAMO

Cikkszám	Szín	Kapacitás m	Ø mm	Erő kg	Erő lb
12768-330	brown camo	3000	0.30	6.90	16.0
12768-334	brown camo	3000	0.34	9.20	20.0
12768-337	brown camo	3000	0.37	10.10	22.0
12768-341	brown camo	3000	0.41	11.60	24.0

MONOFILAMENT LINES

INFINITY® SINKING MONO

NEW

Ezzel az új süllyedő Infinity pontyozó zsinórral a DAIWA igazi újdonságot fejlesztett ki. A zsinór 1.2-es sűrűségének köszönhetően jelentősen nehezebb a víznél (kb. 0.99), ezért horgászatkor lesüllyed a vízfenékre. Ezt az új, egyedülálló anyagot a DAIWA mérnökei hosszú időn keresztül fejlesztették a tokiói (Japán) központban. A süllyedő, merev fluorocarbon anyaggal ellentétben az új Infinity Sinking damil puha és rugalmas, megfelelő nyúlással rendelkezik. Fáraasztás alatt kicsi a halvesztés valószínűsége, terhelés alatt pedig nagyon jó a csomótűrése.

- Süllyedő
- Kimagasló csomótűrés
- Magas kopásállóság
- Made in Japan



MONOFIL ZSINÓR | 500M | BARNA

Cikkszám	Szín	Kapacitás m	Ø mm	Erő kg	Erő lb
12765-028	brown	500	0.28	6.30	14.0
12765-030	brown	500	0.30	6.90	16.0
12765-034	brown	500	0.34	9.20	20.0
12765-037	brown	500	0.37	10.10	22.0

MONOFIL ZSINÓR | 500M | DARK OLIVE

Cikkszám	Szín	Kapacitás m	Ø mm	Erő kg	Erő lb
12766-028	dark olive	500	0.28	6.30	14.0
12766-030	dark olive	500	0.30	6.90	16.0
12766-034	dark olive	500	0.34	9.20	20.0
12766-037	dark olive	500	0.37	10.10	22.0

MONOFIL ZSINÓR | MIX | BARNA

Cikkszám	Szín	Kapacitás m	Ø mm	Erő kg	Erő lb
12765-128	brown	1540	0.28	6.30	14.0
12765-130	brown	1210	0.30	6.90	16.0
12765-134	brown	840	0.34	9.20	20.0
12765-137	brown	790	0.37	10.10	22.0

MONOFIL ZSINÓR | MIX | DARK OLIVE

Cikkszám	Szín	Kapacitás m	Ø mm	Erő kg	Erő lb
12766-128	dark olive	1540	0.28	6.30	14.0
12766-130	dark olive	1210	0.30	6.90	16.0
12766-134	dark olive	840	0.34	9.20	20.0
12766-137	dark olive	790	0.37	10.10	22.0

MONOFIL ZSINÓR | 3000M | BARNA

Cikkszám	Szín	Kapacitás m	Ø mm	Erő kg	Erő lb
12765-328	brown	3000	0.28	6.30	14.0
12765-330	brown	3000	0.30	6.90	16.0
12765-334	brown	3000	0.34	9.20	20.0
12765-337	brown	3000	0.37	10.10	22.0

MONOFIL ZSINÓR | 3000M | DARK OLIVE

Cikkszám	Szín	Kapacitás m	Ø mm	Erő kg	Erő lb
12766-328	dark olive	3000	0.28	6.30	14.0
12766-330	dark olive	3000	0.30	6.90	16.0
12766-334	dark olive	3000	0.34	9.20	20.0
12766-337	dark olive	3000	0.37	10.10	22.0



SALTIGA X'LINK FLUOROCARBON LEADER

ELŐKE ZSINÓR | ÁTLÁTSZÓ

A Saltiga fluorocarbon előkezsínór legkiválóbb minőségű anyagával extrém kopásállóságot és csomótűrést nyújt.

A DAIWA Japan mérnökei vegyészmérnökök segítségével megváltoztatták az anyag molekuláris szerkezetét, ami a nanotechnológián alapuló, lényegesen erősebb szerkezetet eredményezett. Így az előkének nem csak a csomótűrése javult, hanem a memóriahatása is jelentősen csökkent – az előke könnyen kiegyenesíthető.

A tekercsen lévő neoprén pánt bot összefogóként is használható.

- Süllyedő
- Extrém csomótűrés
- Rendkívül kopásálló
- Extrém alacsony súrlódási ellenállás
- Nagyon magas szakítószilárdság
- Csekély nyúlás
- No memory hatás
- Made in Japan



Cikkszám	Szín	Kapacitás m	Ø mm	Erő kg	Erő lb	Tart. db
12956-526	clear	30	0.26	4.50	10.0	1
12956-528	clear	30	0.285	5.40	12.0	1
12956-523	clear	30	0.235	3.60	8.0	1
12956-533	clear	30	0.33	7.30	16.0	1
12956-537	clear	30	0.37	9.10	20.0	1
12956-543	clear	30	0.435	11.30	25.0	1
12956-547	clear	30	0.47	13.60	30.0	1
12956-557	clear	30	0.57	18.10	40.0	1
12956-564	clear	30	0.64	22.70	50.0	1
12956-570	clear	30	0.70	27.20	60.0	1
12956-578	clear	30	0.78	31.80	70.0	1
12956-583	clear	30	0.83	36.30	80.0	1
12956-598	clear	30	0.98	45.40	100.0	1



SALTIGA NYLON LEADER

ELŐKE ZSINÓR | ÁTLÁTSZÓ

Magas minőségű nylon előkezsínór. Nagyon magas csomótűréssel, mégis rugalmas és jól köthető. A speciális anyagszerkezet révén a memóriaképessége jelentősen csökkent – az előke könnyen kiegyenesedik. A tekercsen lévő neoprén pánt bot összefogóként is használható.

- Magas szakítószilárdság
- Kiváló csomótűrés
- Optimális nyúlás
- Nagyon nagy rugalmasság
- No memory hatás
- Made in Japan



Cikkszám	Szín	Kapacitás m	Ø mm	Erő kg	Erő lb	Tart. db
12957-547	clear	50	0.47	13.60	30.0	1
12957-557	clear	50	0.57	18.10	40.0	1
12957-564	clear	50	0.64	22.70	50.0	1
12957-570	clear	50	0.70	27.20	60.0	1
12957-574	clear	50	0.74	31.80	70.0	1
12957-578	clear	50	0.78	36.30	80.0	1
12957-591	clear	50	0.91	45.40	100.0	1
12957-598	clear	50	0.98	59.00	130.0	1
12957-511	clear	50	1.17	77.10	170.0	1



LURE PROGRAM 2024





WOBLEREK

Ez az exkluzív japán wobbler a DAIWA Tournament sorozatában egy igazi egyedülálló műremek, a legmagasabb szintű kidolgozás és lakozási sztenderd jellemzi, 100%-osan Japánban készül. A minőségi wobblerek trendje továbbra is töretlen, de nagyon gyorsan kiderül, hogy különösen a wobblerek mozgását tekintve - egy modellen belül is nagy különbségek lehetnek. A DAIWA Tournament wobblerek esetén bízhatnak abban, hogy minden modell optimálisan mozog, fogósságukat is számtalan órányi éles teszten bizonyították.

Az új Tournament wobblerek mind teljesen ólommentesek, eredeti japán DAIWA SaqSas horgokkal vannak szerelve (kivéve az XL Shiner modellt, ami Owner horgokkal készül).

A Tournament wobblerekkel számos sikeres horgásznapra készülhetnek!

TOURNAMENT MEGA SCOUTER | 1064FG

WOBLER | FELÚSZÓ | MÉLYRETÖRŐ

A 68mm hosszú Mega Scouter egy nagyon aktív mozgású, felúszó wobbler, nagyméretű terelőlappal, rövid, hektikus, verető mozgásokkal gyorsan mélyre tör. A belsejében lévő csörgők erős rezgéshullámokat bocsátanak ki, mely vezetéskor a boton is érezhető. Ezek a zajok rendszerint aktivizálják a letargikus rablóhalakat is, és növelik a kapások gyakoriságát. A test belsejében található súlyok úgy vannak kialakítva, hogy a bot egy erőteljes rántására a tungsten fősúly előre gurul és így a csali még meredekebb szögben tör a mélybe, és gyorsabban ér a kívánt szintre.

- **Kategória:** wobbler
- **Csalítést:** egyrészes
- **Típus:** csörgős
- **Horog:** 2 SaqSas hármashorog
- **Tulajdonsága:** felúszó
- **Merülés típusa:** mélyretörő
- **Merülés:** kb. 3.5-5.0m, sleppelve több mint 5.0m
- **Vizek:** álló vizek
- **Célhal:** sügér, süllő, csuka
- **Made in Japan**



Cikkszám	Szín	Hossz cm	Horogméret	Súly g	Tart. db
16710-001	chart back pearl	6.8	4	14.0	1
16710-002	matt ayu	6.8	4	14.0	1
16710-003	lime chart	6.8	4	14.0	1
16710-004	see through shad	6.8	4	14.0	1
16710-005	pearl ghost perch	6.8	4	14.0	1
16710-006	firetiger	6.8	4	14.0	1
16710-007	kibinago	6.8	4	14.0	1
16710-008	lazer red	6.8	4	14.0	1

TOURNAMENT XL SHINER | 130F-MR

TOURNAMENT BABY MINNOW | 60SP

TWITCHBAIT | FELÚSZÓ | KÖZEPESEN MÉLYRETÖRŐ

MINI TWITCHBAIT | LEBEGŐ | SEKÉLYEN JÁRÓ

A Tournament XL Shiner 130F egy igazán kivételes wobbler, süllő- és csukahorgászatra. A 13cm hosszú modellel közepes vízmélységre tervezték, 1,2 és 2,0 méter mélység között mozog, ideális nyári időszakban, amikor a halak a felső vízrétegben, illetve vízközt lehetnek fel. A szabadalmaztatott G.O.S. Balancer System segítségével ezt a wobblert nagyon messzire lehet dobni. Ez a csendes wobbler nem tartalmaz csörgőt, ideális erős horgásznyomásnak kitett vizekre, ahol a csörgők időközben már inkább riasztják, mintsem vonzanák a halakat. Felúszó jellegének köszönhetően az XL Shiner ideális a "bottom bouncing" technikához, ahol a wobbler terelelőlapja folyamatosan a mederfenéket üti, azon pattog. Akadályba ütközve a felúszó wobblert megállítva könnyű azon átvezetni anélkül, hogy leakadnánk. A terelelőlap speciális kiképzésének köszönhetően tökéletesen alkalmas twitch-technikájú vezetésre. Természetesen ez a Tournament wobbler is 100%-ban Japánban készül.

Ez a klasszikus, lebegő, minnow-formájú wobbler tökéletes sügér, pisztráng és balinhorgászatra. A belsejében rögzített súlynak, stabil súlypontjának hála a Baby Minnow 60SP kitűnő választás folyóvízi pergetésre is. A csörgők hiánya ideális választássá teszi erősen horgászott vizeken, ahol a szokványos csörgős wobblerek időközben már inkább riasztóan hatnak. Igazi pisztrángmágnes!

- **Kategória:** twitchbait
- **Csalítást:** egyrészes
- **Típus:** Silent G.O.S. Gravity Oscillation System
- **Horog:** 2 Owner hármashorog
- **Tulajdonsága:** felúszó
- **Merülés típusa:** közepesen mélyretörő
- **Megállításkor:** lassan felúszó
- **Merülés:** kb. 1,2-2,0m
- **Vizek:** álló és folyó vizek
- **Vezetési technika:** twitching
- **Célhal:** süllő, csuka
- **Made in Japan**



- **Kategória:** mini twitchbait
- **Csalítást:** egyrészes
- **Típus:** néma (csörgő golyók nélkül)
- **Horog:** 2 SaqSas hármashorog
- **Süllyedési tulajdonság:** lebegő
- **Megállításkor:** lebegő
- **Merülés:** kb. 0,3-0,8m
- **Vizek:** álló és folyó vizek
- **Vezetési technika:** egyenes tekerés, twitching, stop & go
- **Célhal:** sügér, pisztráng, balin
- **Made in Japan**

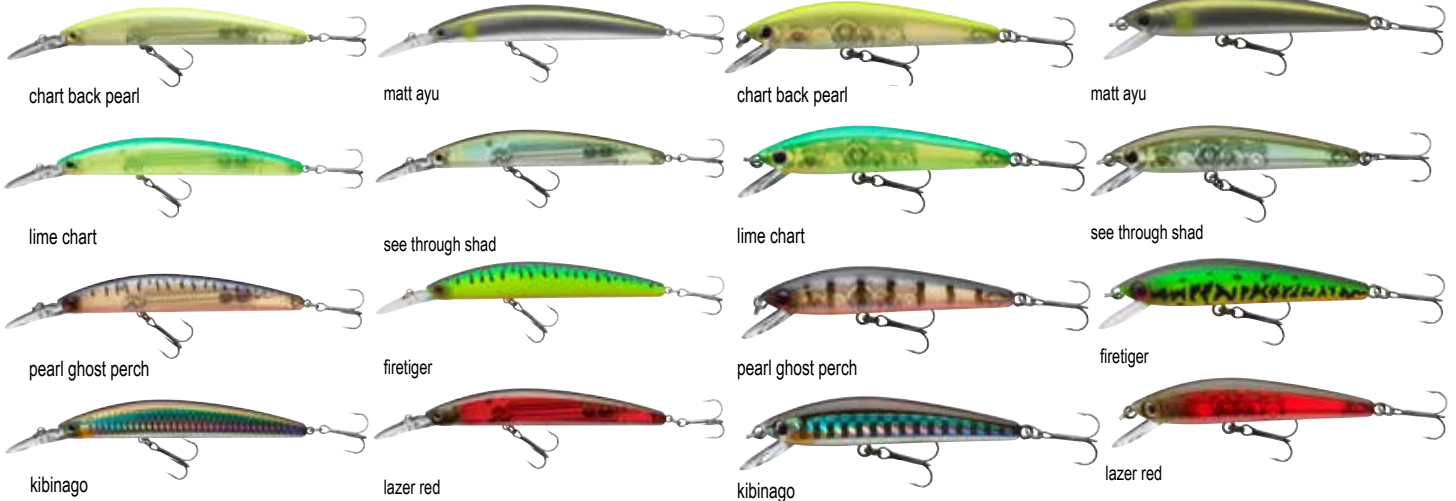

Cikkszám	Szín	Hossz cm	Horogméret	Súly g	Tart. db
16710-101	chart back pearl	13.0	2	22.5	1
16710-102	matt ayu	13.0	2	22.5	1
16710-103	lime chart	13.0	2	22.5	1
16710-104	see through shad	13.0	2	22.5	1
16710-105	pearl ghost perch	13.0	2	22.5	1
16710-106	firetiger	13.0	2	22.5	1
16710-107	kibinago	13.0	2	22.5	1
16710-108	lazer red	13.0	2	22.5	1

Cikkszám	Szín	Hossz cm	Horogméret	Súly g	Tart. db
16710-501	chart back pearl	6.0	10	3.5	1
16710-502	matt ayu	6.0	10	3.5	1
16710-503	lime chart	6.0	10	3.5	1
16710-504	see through shad	6.0	10	3.5	1
16710-505	pearl ghost perch	6.0	10	3.5	1
16710-506	firetiger	6.0	10	3.5	1
16710-507	kibinago	6.0	10	3.5	1
16710-508	lazer red	6.0	10	3.5	1



TOURNAMENT DOUBLE CLUTCH | 60SP-G

MINI TWITCHBAIT | LEBEGŐ | SEKÉLYEN JÁRÓ

A maga 60mm-es hosszával ez a wobbler a legkisebb a Double Clutch klánban. A lebegő 60SP mozgása a verető és oldalt felvillantó mozgás keveréke, alkalmas az olyan modern vezetési stílusokhoz, mint a twitchelés, jerkelés stb., de az egyenletes vezetés és a sleppelés is remekül működik vele. A szabadalmaztatott Silent G.O.S. Balancer System megoldásnak köszönhetően csekély saját tömege ellenére nagyon jól dobható.

A Double Clutch 60SP remek tipp erősen túlhorgászott vizekre, a mi tesztlejünk sügérre, pisztrángra hatalmas sikert aratott.

- **Kategória:** mini twitchbait
- **Csalítást:** egyrészes
- **Típus:** Silent G.O.S. Gravity Oscillation System
- **Horog:** 2 SaqSas hármashorog
- **Süllyedési tulajdonság:** lebegő
- **Megállításkor:** lebegő
- **Merülés:** kb. 0.5-1.3m, sleppelve kb. 1.8m
- **Vezetési technika:** twitching, jerkbaiting, trolling
- **Célhal:** sügér, pisztráng
- **Made in Japan**

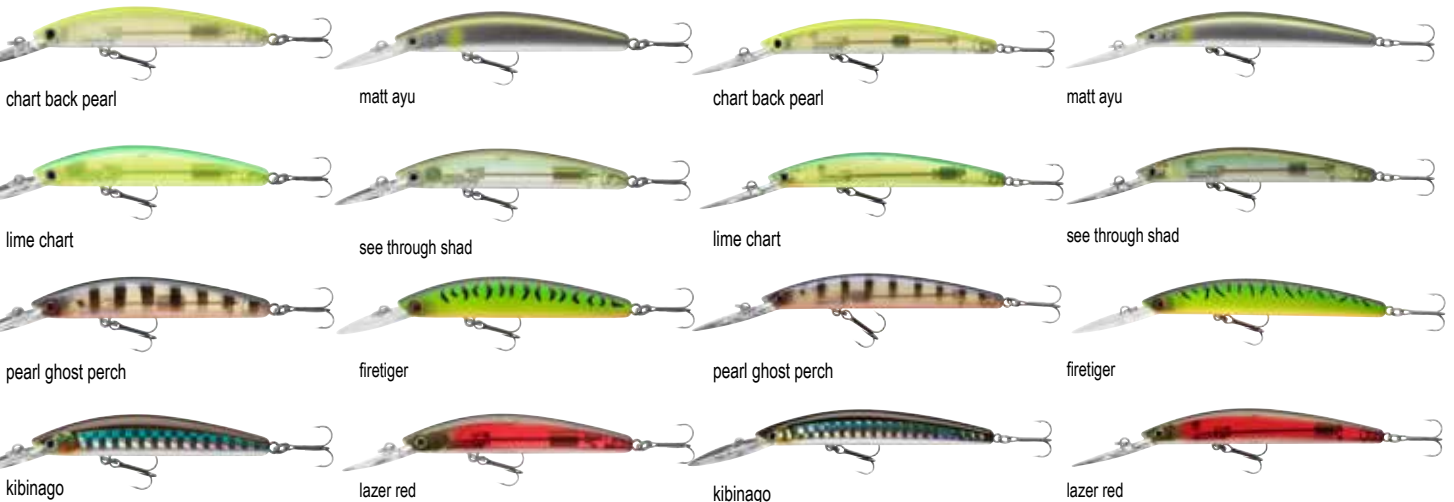
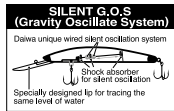

Cikkszám	Szín	Hossz cm	Horogméret	Súly g	Tart. db
16710-201	chart back pearl	6.0	12	3.6	1
16710-202	matt ayu	6.0	12	3.6	1
16710-203	lime chart	6.0	12	3.6	1
16710-204	see through shad	6.0	12	3.6	1
16710-205	pearl ghost perch	6.0	12	3.6	1
16710-206	firetiger	6.0	12	3.6	1
16710-207	kibunago	6.0	12	3.6	1
16710-208	lazer red	6.0	12	3.6	1

TOURNAMENT DOUBLE CLUTCH | 75SP-G

TWITCHBAIT | LEBEGŐ | SEKÉLYEN JÁRÓ

A Tournament Double Clutch 75SP az egyik legsikeresebb wobbler Japánban és ott már számos kivételes fogás írható a számlájára. Teszthorgászataink során monoton vezetés mellett is kapásra csábított csukákat és sügereket. Karcsú testformájának köszönhetően sikerrel imitál apró táplálékhalat, például küsztt. A Double Clutch lebegő wobbler, szinte teljesen megállítható vízközt, amint megfelelő mélységre juttattuk. A Double Clutch mozgása az oldalát felvillantó és verető mozgás keveréke, ez szinte kínálja magát a twitch és jerk vezetési stílusokhoz.

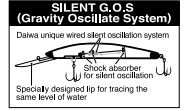

- **Kategória:** twitchbait
- **Csalítást:** egyrészes
- **Típus:** Silent G.O.S. Gravity Oscillation System
- **Horog:** 2 SaqSas hármashorog
- **Süllyedési tulajdonság:** lebegő
- **Megállításkor:** lebegő
- **Merülés:** kb. 0.5-1.5m, sleppelve kb. 2.0m
- **Vezetési technika:** egyenletes tekerés, twitching, stop & go
- **Célhal:** sügér, csuka
- **Made in Japan**



Cikkszám	Szín	Hossz cm	Horogméret	Súly g	Tart. db
16710-301	chart back pearl	7.5	10	5.0	1
16710-302	matt ayu	7.5	10	5.0	1
16710-303	lime chart	7.5	10	5.0	1
16710-304	see through shad	7.5	10	5.0	1
16710-305	pearl ghost perch	7.5	10	5.0	1
16710-306	firetiger	7.5	10	5.0	1
16710-307	kibunago	7.5	10	5.0	1
16710-308	lazer red	7.5	10	5.0	1

TOURNAMENT DOUBLE CLUTCH | 95SP-G

TOURNAMENT SPIKE | 53SP-MR

TWITCHBAIT | LEBEGŐ | KÖZEPESEN MÉLYRETÖRŐ

MINI TWITCHBAIT | LEBEGŐ | KÖZEPESEN MÉLYRETÖRŐ

A 75mm-es változat bátyja. A Double Clutch műcsalik a legsikeresebb wobblerek közé tartoznak a japán piacon. A felépítésük tökéletesen imitál egy kisebb táplálékhalat, például egy kis kűszt. Lebegő tulajdonsága miatt szinte teljesen megállítható vízközt. Rövid, erőteljes rántásokkal és gyorsításokkal, fogós mozgásmintákkal kelthetjük életre a Double Clutch 95SP-t, ami nem hagyja nyugodni a rablóhalakat. A szabadalmaztatott „Silent Gravity Oscillating System” segítségével nagyon jó dobástávokat érhetünk el. Ez a csendes wobbler ideális erős horgásznyomásnak kitett vizekre, ahol már nem hoznak eredményt a megszokott, csörgős wobblerek. Éjszakai süllős wobblerezéshez is tökéletes műcsali.

A Spike wobblert Japán egyik legismertebb sügérhorgásza, Toshi Namiki fejlesztette ki, együttműködésben a DAIWA szakembereivel. A Spike közepes merülési mélységű wobbler, dobás után gyorsan mélyre tör. Így a csali hosszabban a preferált vízrétegben tartózkodik, rendkívül előnyös, ha partközeli, mélyebb területeket kell meghorgászni. Speciális kialakítása és kompakt formája lehetővé teszi nagy dobástávok elérését - ideális baitcaster orsókhöz is. A Spike kitűnő választás sügérre, balinra és süllőre is!

- **Kategória:** twitchbait
- **Csalítet:** egyrészes
- **Típus:** Silent G.O.S. Gravity Oscillation System
- **Horog:** 3 SaqSas hármashorog
- **Süllyedési tulajdonság:** lebegő
- **Megállításkor:** lebegő
- **Merülés:** kb. 1.5-2.5m, sleppelve kb. 3.0m
- **Vezetési technika:** egyenletes tekerés, twitching, stop & go
- **Célhal:** süllő, csuka
- **Made in Japan**

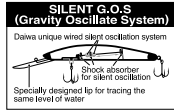

- **Csalítet:** egyrészes
- **Típus:** Round Weight Ball Oscillation System (enyhe csörgő hanggal)
- **Horog:** 2 SaqSas hármashorog
- **Süllyedési tulajdonság:** lebegő
- **Merülés típusa:** közepesen mélyretörő
- **Megállításkor:** lebegő
- **Merülés:** kb. 2.0m, sleppelve kb. 2.5m
- **Vezetési technika:** egyenletes tekerés, twitching, stop & go
- **Célhal:** sügér, süllő, balin
- **Made in Japan**



chart back pearl



matt ayu



chart back pearl



matt ayu



lime chart



see through shad



lime chart



see through shad



pearl ghost perch



firetiger



pearl ghost perch



firetiger



kibinago



lazer red



kibinago



lazer red

Cikkszám	Szín	Hossz cm	Horogméret	Súly g	Tart. db
16710-401	chart back pearl	9.5	8	8.8	1
16710-402	matt ayu	9.5	8	8.8	1
16710-403	lime chart	9.5	8	8.8	1
16710-404	see through shad	9.5	8	8.8	1
16710-405	pearl ghost perch	9.5	8	8.8	1
16710-406	firetiger	9.5	8	8.8	1
16710-407	kibinago	9.5	8	8.8	1
16710-408	lazer red	9.5	8	8.8	1

Cikkszám	Szín	Hossz cm	Horogméret	Súly g	Tart. db
16710-601	chart back pearl	5.3	8	5.0	1
16710-602	matt ayu	5.3	8	5.0	1
16710-603	lime chart	5.3	8	5.0	1
16710-604	see through shad	5.3	8	5.0	1
16710-605	pearl ghost perch	5.3	8	5.0	1
16710-606	firetiger	5.3	8	5.0	1
16710-607	kibinago	5.3	8	5.0	1
16710-608	lazer red	5.3	8	5.0	1



TOURNAMENT BABY CRANK | 35F-SR

MINI CRANKBAIT | FELÚSZÓ | SEKÉLYEN JÁRÓ

Egyike a szortiment legkisebb tagjainak - a 35mm-es Baby Crank már lassú vezetés közben is erőteljes rezgéshullámokat kelt és erős veretéssel halad a vízben. Vékony terelőlapja erős műanyagból készül és gyorsan a megcélzott mélységbe viszi a műcsalít. Változatos csalivezetéssel a sügereket meg lehet őrjíteni ezzel a wobblerrel, heves támadásokra provokálhatjuk a csíkosokat. Ez a felúszó wobbler kiváló arra is, hogy belógó ágak alá sodortassuk a felszínén, és így fogjunk vele pisztrángot, domolykót.

- Kategória: mini crankbait
- Csalítést: egyrészes
- Típus: néma (csörgő golyók nélkül)
- Horog: 2 SaqSas hármashorog
- Tulajdonsága: felúszó
- Merülés típusa: sekélyen járó
- Megállításkor: lassan felúszó
- Merülés: kb. 0.3-1.5m
- Vezetési technika: egyenes tekerés, twitching, stop & go
- Célhal: sügér, pisztráng, domolykó
- Made in Japan



chart back pearl

matt ayu

lime chart

see through shad

pearl ghost perch

firetiger

kibinago

lazer red

Cikkszám	Szín	Hossz cm	Horogméret	Súly g	Tart. db
16710-701	chart back pearl	3.5	12	3.5	1
16710-702	matt ayu	3.5	12	3.5	1
16710-703	lime chart	3.5	12	3.5	1
16710-704	see through shad	3.5	12	3.5	1
16710-705	pearl ghost perch	3.5	12	3.5	1
16710-706	firetiger	3.5	12	3.5	1
16710-707	kibinago	3.5	12	3.5	1
16710-708	lazer red	3.5	12	3.5	1

TOURNAMENT CURRENT MASTER | 93F-SR

TWITCHBAIT | FELÚSZÓ | SEKÉLYEN JÁRÓ

A Tournament Current Master SR a felső vízrétegekben mozog és kitűnő balinos wobbler. A test és a terelő nyelv konstrukciójának köszönhetően nagyon gyorsan is vezethető és nem tör ki oldalra, erős sodrásra is ideális. Változatos vezetés mellett mutatkozik meg a műcsali teljes potenciálja, a Current Masterrel fel lehet bosszantani a célhalakat, ha szinte egyhelyben táncoltatjuk vadul, ami rendszerint kapásra ingerli őket.

- **Kategória:** twitchbait
- **Csalítést:** egyrészes
- **Típus:** Mag Lock Silent Weight Oscillation System
- **Horog:** 2 SaqSas hármashorog
- **Tulajdonsága:** felúszó
- **Merülés típusa:** sekélyen járó
- **Megállításkor:** lassan felúszó
- **Merülés:** kb. 0.8-1.5m
- **Vizek:** álló és folyó vizek
- **Vezetési technika:** egyenletes tekerés, twitching, stop & go
- **Sebesség:** gyors
- **Célhal:** sügér, pisztráng, balin, süllő, csuka
- **Made in Japan**

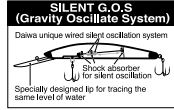

TOURNAMENT CURRENT MASTER | 93F-DR

TWITCHBAIT | FELÚSZÓ | MÉLYRETÖRŐ

Ez a 93mm hosszú wobbler titkos fegyver süllőre, sügérre és balinra. A DR modell a középső vízrétegekben mozog. A szabadalmaztatott „Mag Lock Silent Weight Oscillate System” hatására dobáskor áthelyeződik a wobbler súlypontja, ezért nagyon jó dobástávok érhetők el vele. A test és a terelőlap speciális konstrukciója miatt ezzel a wobblerral nagyobb sodrásban is remekül lehet horgászni. Erősen verejtő mozgása közben oldalát ki- kivillantva a Current Master ideális partner twitching és stop-and-go stílusú vezetéshez.

- **Kategória:** twitchbait
- **Csalítést:** egyrészes
- **Típus:** Mag Lock Silent Weight Oscillation System
- **Horog:** 2 SaqSas hármashorog
- **Tulajdonsága:** felúszó
- **Merülés típusa:** mélyretörő
- **Merülés:** kb. 2.0-3.0m
- **Vizek:** álló és folyó vizek
- **Vezetési technika:** egyenletes tekerés, twitching, stop & go
- **Sebesség:** gyors
- **Célhal:** sügér, pisztráng, balin, süllő, csuka
- **Made in Japan**

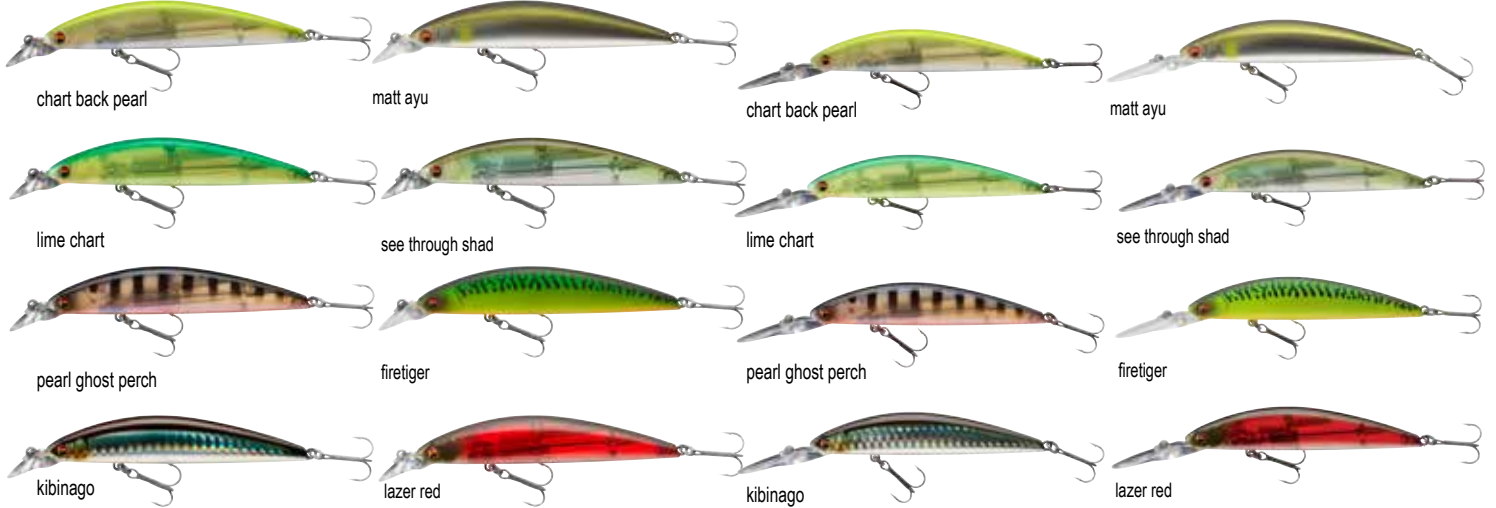

Cikkszám	Szín	Hossz cm	Horogméret	Súly g	Tart. db
16711-001	chart back pearl	9.3	6	12.0	1
16711-002	matt ayu	9.3	6	12.0	1
16711-003	lime chart	9.3	6	12.0	1
16711-004	see through shad	9.3	6	12.0	1
16711-005	pearl ghost perch	9.3	6	12.0	1
16711-006	firetiger	9.3	6	12.0	1
16711-007	kibunago	9.3	6	12.0	1
16711-008	lazer red	9.3	6	12.0	1

Cikkszám	Szín	Hossz cm	Horogméret	Súly g	Tart. db
16711-101	chart back pearl	9.3	6	12.0	1
16711-102	matt ayu	9.3	6	12.0	1
16711-103	lime chart	9.3	6	12.0	1
16711-104	see through shad	9.3	6	12.0	1
16711-105	pearl ghost perch	9.3	6	12.0	1
16711-106	firetiger	9.3	6	12.0	1
16711-107	kibunago	9.3	6	12.0	1
16711-108	lazer red	9.3	6	12.0	1

TOURNAMENT WISE MINNOW | 50FS

MINNOWBAIT | GYORSAN SÜLLYEDŐ

Elsőrendű wobbler ultra-light horgászathoz. Viszonylag gyors süllyedése miatt a Wise Minnow 50FS ideális gödrök, mélyebb szakaszok meghorgászására. A tungsten súly a testben rögzített pozícióban van, ez erős áramlásban is stabil mozgást biztosít a wobblereknek. A Wise Minnow szűk veretéssel mozog, igazi halmágnes.

- **Kategória:** minnowbait
- **Csalítést:** egyrészes
- **Típus:** néma (csörgő golyók nélkül)
- **Horog:** 2 SaqSas hármashorog
- **Süllyedési tulajdonság:** gyorsan süllyedő
- **Vizek:** folyó vizek
- **Vezetési technika:** egyenes tekerés, twitching, stop & go
- **Célhal:** sügér, pisztráng
- **Made in Japan**



chart back pearl



matt ayu



lime chart



see through shad



pearl ghost perch



firetiger



kibinago



lazer red

Cikkszám	Szín	Hossz cm	Horogméret	Súly g	Tart. db
16711-201	chart back pearl	5.0	12	5.2	1
16711-202	matt ayu	5.0	12	5.2	1
16711-203	lime chart	5.0	12	5.2	1
16711-204	see through shad	5.0	12	5.2	1
16711-205	pearl ghost perch	5.0	12	5.2	1
16711-206	firetiger	5.0	12	5.2	1
16711-207	kibinago	5.0	12	5.2	1
16711-208	lazer red	5.0	12	5.2	1

TOURNAMENT WISE MINNOW | 70FS

MINNOWBAIT | GYORSAN SÜLLYEDŐ

Ez a süllyedő modell rendkívül jól dobható és tökéletes a különböző vízrétegek szisztematikus meghorgászására. Különösen ősszel és télen, amikor a felúszó wobblerek korlátokba ütköznek, ezekkel a wobblerekkel fenékközben tudjuk keresni a halakat, ami célravezető lesz. A Wise Minnow 70FS testében a tungsten súly fixált, erős áramlásban is stabil mozgást biztosít a műcsalinnak.

- **Kategória:** minnowbait
- **Csalítést:** egyrészes
- **Típus:** néma (csörgő golyók nélkül)
- **Horog:** 2 SaqSas hármashorog
- **Süllyedési tulajdonság:** gyorsan süllyedő
- **Vizek:** folyó vizek
- **Vezetési technika:** egyenes tekerés, twitching, stop & go
- **Célhal:** sügér, pisztráng
- **Made in Japan**



chart back pearl



matt ayu



lime chart



see through shad



pearl ghost perch



firetiger



kibinago



lazer red

Cikkszám	Szín	Hossz cm	Horogméret	Súly g	Tart. db
16711-301	chart back pearl	7.0	10	7.5	1
16711-302	matt ayu	7.0	10	7.5	1
16711-303	lime chart	7.0	10	7.5	1
16711-304	see through shad	7.0	10	7.5	1
16711-305	pearl ghost perch	7.0	10	7.5	1
16711-306	firetiger	7.0	10	7.5	1
16711-307	kibinago	7.0	10	7.5	1
16711-308	lazer red	7.0	10	7.5	1



TOURNAMENT

TOURNAMENT MINNOW

A Tournament termékcsalád két új minnow-ját a felső vízrétegekben való horgászatra terveztük. Ideálisak éjszakai süllyészhez, illetve a felszín közelében vadászó ragadozókra, főként a nyári hónapokban.

Az ólommentes Silent G.O.S. Oscillate Systemnek köszönhetően a Tournament Minnow nagyon jól és pontosan dobható. Főként twitching és jerk technikákkal lehetünk vele eredményesek.

A 120mm-es modellel extra erős hármashorgokkal szereltük.



- **Kategória:** twitchbait
- **Csalítást:** egyrészes
- **Típus:** Silent Wired Oscillation System (réz)
- **Horog:** 2 SaqSas hármashorog
- **Süllyedési tulajdonság:** lebegő
- **Megállításkor:** lebegő
- **Vezetési technika:** twitching, jerkbaiting
- **Made in Japan**



pearl ghost perch

kibinago

aurora zebra

ayu

gold lense

golden shiner



TOURNAMENT MINNOW | 95SP

TWITCHBAIT | LEBEGŐ | SEKÉLYEN JÁRÓ

Cikkszám	Szín	Hossz cm	Súly g	Tart. db
16711-601	pearl ghost perch	9.5	9.5	1
16711-602	kibinago	9.5	9.5	1
16711-603	aurora zebra	9.5	9.5	1
16711-604	ayu	9.5	9.5	1
16711-605	gold lense	9.5	9.5	1
16711-606	golden shiner	9.5	9.5	1

TOURNAMENT MINNOW | 120SP

TWITCHBAIT | LEBEGŐ | SEKÉLYEN JÁRÓ

Cikkszám	Szín	Hossz cm	Súly g	Tart. db
16711-701	pearl ghost perch	12.0	14.5	1
16711-702	kibinago	12.0	14.5	1
16711-703	aurora zebra	12.0	14.5	1
16711-704	ayu	12.0	14.5	1
16711-705	gold lense	12.0	14.5	1
16711-706	golden shiner	12.0	14.5	1



GUMICSALIK

TOURNAMENT D'FIN

NEW 

Klasszikus farokformájú gumihal. Jigfej nélkül vezetve is erősen veret, igazi sügér- és süllőmágnes. A speciális gumikeveréknek és a hozzáadott sónak köszönhetően jigfej nélkül is lehet vele horgászni, akár off-set horoggal is. Tökéletes megoldás növényzettel sűrűn benőtt helyekre. A speciális gumikeverék tintahal aromát tartalmaz, ez édesvízi halak esetén is gyakoribb kapásokat vált ki. Ez a gumikeverék színsemleges, különböző színű gumihalakat tárolhatunk együtt anélkül, hogy azok elszíneződnének. Japánban készülnek.



TOURNAMENT

NEW goby	NEW pepper ghost	NEW smoke shad	NEW 6" / 15cm motor oil ayu
NEW 6" / 15cm chartreuse ayu	chartreuse	NEW 6" / 15cm pearl	NEW 6" / 15cm green/pearl
orange shiner	NEW 6" / 15cm lime	rainbow shad	NEW 6" / 15cm ayu
UV crush candy	NEW 6" / 15cm UV lime pearl	UV violet	orange sunrise
NEW 6" / 15cm UV chartreuse tiger	NEW 6" / 15cm UV hot tomato	NEW 6" / 15cm UV real motor oil	NEW 6" / 15cm UV perch
			NEW 6" / 15cm UV flake pearl

 UV chartreuse tiger	 UV crush candy	 UV violet	 UV perch	 UV hot tomato
---	--	---	---	---

TOURNAMENT D'FIN | 75MM

SHAD

Cikkszám	Szín	Hossz cm	Tart. db
16500-008	motor oil ayu	7.5	10
16500-108	green/pearl	7.5	10
16500-208	chartreuse ayu	7.5	10
16500-308	chartreuse	7.5	10
16500-408	pearl	7.5	10
16500-508	ayu	7.5	10
16500-608	orange shiner	7.5	10
16501-208	lime	7.5	10
16501-408	rainbow shad	7.5	10
16502-108	UV crush candy	7.5	10
16502-208	UV lime pearl	7.5	10
16502-308	UV violet	7.5	10
16502-408	UV perch	7.5	10
16502-508	UV chartreuse tiger	7.5	10
16502-608	UV hot tomato	7.5	10
16502-708	UV real motor oil	7.5	10
16502-808	UV flake pearl	7.5	10
16502-908	orange sunrise	7.5	10
16504-308 NEW	goby	7.5	10
16504-508 NEW	pepper ghost	7.5	10
16504-608 NEW	smoke shad	7.5	10

TOURNAMENT D'FIN | 100MM

SHAD

Cikkszám	Szín	Hossz cm	Tart. db
16500-010	motor oil ayu	10.0	7
16500-110	green/pearl	10.0	7
16500-210	chartreuse ayu	10.0	7
16500-310	chartreuse	10.0	7
16500-410	pearl	10.0	7
16500-510	ayu	10.0	7
16500-610	orange shiner	10.0	7
16501-210	lime	10.0	7
16501-410	rainbow shad	10.0	7
16502-110	UV crush candy	10.0	7
16502-210	UV lime pearl	10.0	7
16502-310	UV violet	10.0	7
16502-410	UV perch	10.0	7
16502-510	UV chartreuse tiger	10.0	7
16502-610	UV hot tomato	10.0	7
16502-710	UV real motor oil	10.0	7
16502-810	UV flake pearl	10.0	7
16502-910	orange sunrise	10.0	7
16504-310 NEW	goby	10.0	7
16504-510 NEW	pepper ghost	10.0	7
16504-610 NEW	smoke shad	10.0	7

TOURNAMENT D'FIN | 125MM

SHAD

Cikkszám	Szín	Hossz cm	Tart. db
16500-012	motor oil ayu	12.5	5
16500-112	green/pearl	12.5	5
16500-212	chartreuse ayu	12.5	5
16500-312	chartreuse	12.5	5
16500-412	pearl	12.5	5
16500-512	ayu	12.5	5
16500-612	orange shiner	12.5	5
16501-212	lime	12.5	5
16501-412	rainbow shad	12.5	5
16502-112	UV crush candy	12.5	5
16502-212	UV lime pearl	12.5	5
16502-312	UV violet	12.5	5
16502-412	UV perch	12.5	5
16502-512	UV chartreuse tiger	12.5	5
16502-612	UV hot tomato	12.5	5
16502-712	UV real motor oil	12.5	5
16502-812	UV flake pearl	12.5	5
16502-912	orange sunrise	12.5	5
16504-312 NEW	goby	12.5	5
16504-512 NEW	pepper ghost	12.5	5
16504-612 NEW	smoke shad	12.5	5

NEW | 6" / 15cm

TOURNAMENT D'FIN | 150MM

NEW

SHAD

Fogós óriás Japánból. A nagy kereslet miatt mostantól 15cm-es változatban is kapható a méltán híres D'Fin. A kisebb modellekhez képest a gumikeverék egy kicsit keményebb lett, hogy tovább bírja a csuka fogakat. A 15cm-es nagyméretű D'Fin ideális nagy süllőre is - a speciális tintahal ízesítés még fogósabbá teszi. Japánban készült.

Cikkszám	Szín	Hossz cm	Tart. db
16505-015	motor oil ayu	15.0	3
16505-115	chartreuse ayu	15.0	3
16505-215	pearl	15.0	3
16505-315	ayu	15.0	3
16505-415	lime	15.0	3
16505-515	UV lime pearl	15.0	3
16505-615	UV chartreuse tiger	15.0	3
16505-715	UV hot tomato	15.0	3
16505-815	UV real motor oil	15.0	3
16505-915	UV flake pearl	15.0	3



D-FROG | 60MM

PLASZTIK CSALI | HORGÁSZATRA KÉSZ

A forró nyári időszakban könnyű zsákmányt jelentenek a csukák, harcsák és balinok számára a békák. A D-Frog egyszerűen vezethető a felszínen, a botspicc apró rántásaival tökéletes "walk-the-dog", vagyis jobbra-balra kitörő mozgásra bírható. A belsejében található csatornás megoldás meggátolja, hogy víz jusson a béka testében található főkamrába a horog íve mellett. Az erős kétágú horog olyan módon van integrálva a testbe, hogy a csali gond nélkül elvezethető növényzettel sűrűn benőtt területeken is anélkül, hogy elakadna.



brown



green-t



yellow toad

Cikkszám	Szín	Hossz cm	Súly g	Tart. db
15605-006	brown	6.0	17.0	1
15605-106	green-t	6.0	17.0	1
15605-206	yellow toad	6.0	17.0	1



D-POPPER FROG | 65MM

PLASZTIK CSALI | HORGÁSZATRA KÉSZ

Különösen sekély vízben és növényzettel sűrűn benőtt területeken derülnek ki az erősségei ennek a kivételes csalinak. A D-Popper Frogot vezessük nagyon lassan, a botspicc apró, erős rántásaival, akkor tipikus popperes hangot bocsát ki. Ideális a nyári időszakban, amikor a ragadozók aktívan vadásznak a felszín közelében. Az erős dupla horgot úgy integrálták a testbe, hogy a béka gond nélkül elhúzható bármilyen akadós, növényzettel benőtt helyen is. Speciális csatornás szerkezete megakadályozza a víz bejutását a horog szára mentén a főkamrába.

Cikkszám	Szín	Hossz cm	Súly g	Tart. db
15602-108	green-t	6.5	14.0	1





D-WOLF CURLY | 210MM

SHAD | HORGÁSZATRA KÉSZ

A D-Wolf gumihalakkal bátran indulhat az óriások vadászatára Norvégiába, óriás laposhalra és tőkehalra ideális csali. Kutatási eredmények azt mutatják, hogy az óriás laposhal egyik kedvenc eledele a farkashal, amit gumihalunk mintáz. A D-Wolf Curly Tail tvisztterszerű farka már lassú vezetés közben is figyelemfelkeltően mozog. A tesztek során számos halibutot és tőkehalat rászédett. Akár peremfutó pergetőorsóval és egy erős pilkerbottal is horgászhatunk vele. Igazán közepes, vagy kis áramlásban ideális.

A csalik minden komponense a legmagasabb minőségi követelményeknek megfelelően került kiválasztásra, hogy fárasztás közben semmiképp nem mondják fel a szolgálatot.

Cikkszám	Szín	Hossz cm	Súly g	Tart. db
16518-210	spotted wolf	21.0	260.0	1
16518-211	tussy mackerel	21.0	260.0	1
16518-212	orange psycho	21.0	260.0	1
16518-213	gold flake	21.0	260.0	1
16518-214	glow tail	21.0	260.0	1
16518-215	striped wolf	21.0	260.0	1

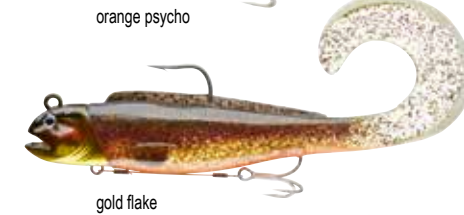
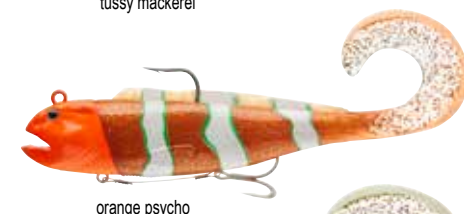

GRANDWAVE TENGERI KÍNÁLAT

A Grand Wave tengeri kínálat a DAIWA kis darabszámú, speciális és jól bevált tengeri szerelék-választéka Norvégia, az Északi- és Balti-tenger vizeire. Minden komponens és szerelék, a felhasznált anyagok és emberi munka tekintetében is, eleget tesz a legmagasabb minőségi elvárásoknak. A kínálat összeállításakor nem az árképzés, hanem a magas minőség és a könnyű használhatóság állt előtérben.

GRANDWAVE MAKRELÁZÓ SZERELÉK 360°

Klasszikus makrelázó szerelék, tollakkal. A rotációs gyöngy hatására gyakori full-house fogás mellett sem gubancolódik össze könnyen, így többször is használható.

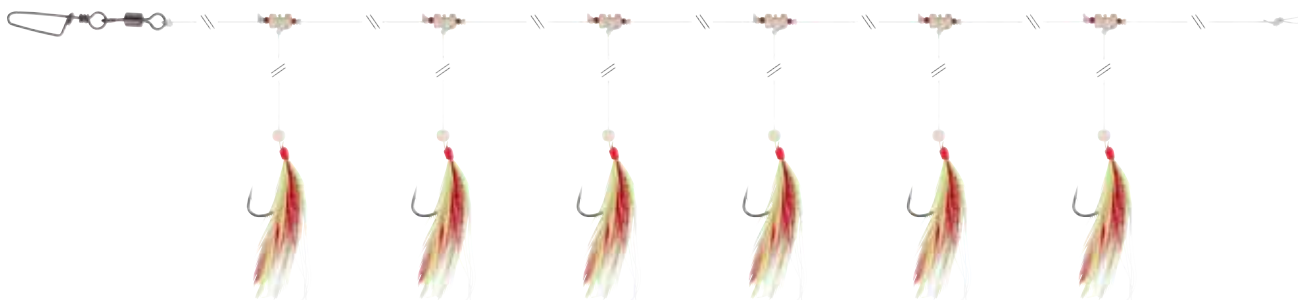

GRANDWAVE MAKRELÁZÓ SZERELÉK 360°

TOLLAL | PIROS / SÁRGA

Cikkszám	Szín	Rig hossza cm	Horog méret	Ø Zsinór mm	Ø Oldalkar mm	Tart. db
16517-210	red/yellow	135.0	2/0	0.60	0.40	1



GRANDWAVE MAKRELÁZÓ SZERELÉK 360°

TOLLAL | FEHÉR / PIROS

Cikkszám	Szín	Rig hossza cm	Horog méret	Ø Zsinór mm	Ø Oldalkar mm	Tart. db
16517-211	white/red	135.0	2/0	0.60	0.40	1

GRANDWAVE TŐKEHALAZÓ SZERELÉK

Erős páternoszter előke valódi halbőrrel Norvégiába, fekete és foltos tőkehalra. A rotációs gyöngy miatt fázasztás közben nem gubancolódik olyan könnyen a szerelék,

így több horgásznapot is végighorgászhatunk vele. A rotációs gyöngy speciális ABS műanyagból készül, és ellenáll a legkeményebb terhelésnek is. Harcos, nagytestű tőkehalak fázasztása és kiemelése sem okoz problémát.

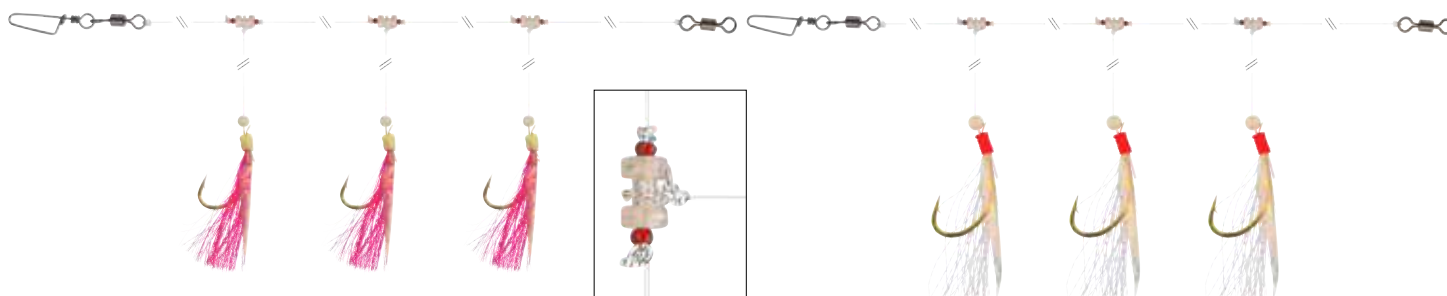

GRANDWAVE TŐKEHALAZÓ SZERELÉK

HALBŐRREL | PINK

Cikkszám	Szín	Rig hossza cm	Horog méret	Ø Zsinór mm	Ø Oldalkar mm	Tart. db
16517-220	pink	150.0	4/0	0.90	0.80	1

GRANDWAVE TŐKEHALAZÓ SZERELÉK

HALBŐRREL | FEHÉR

Cikkszám	Szín	Rig hossza cm	Horog méret	Ø Zsinór mm	Ø Oldalkar mm	Tart. db
16517-221	white	150.0	4/0	0.90	0.80	1

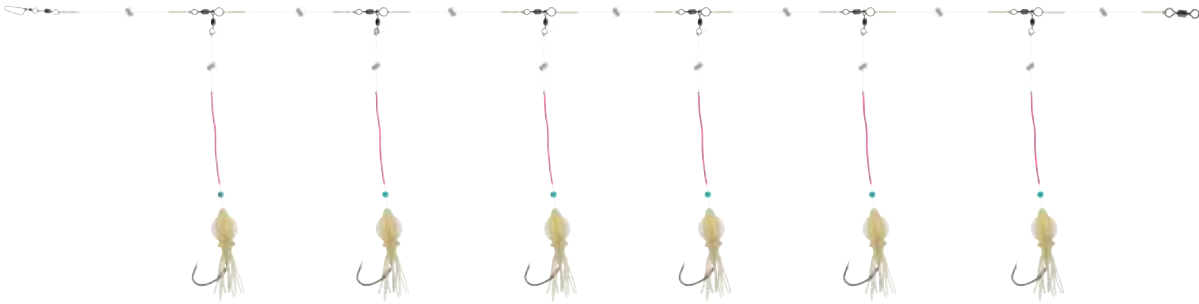

GRANDWAVE VÖRÖS SÜGEREZŐ SZERELÉK

FEHÉR

Ez az extrém minőségű előke teszthorgászunk, Horst Hennings közreműködésével készült, kifejezetten kapitális vörös sügerek horgászatára, Norvégiában. A speciális rotációs forgókapcsok az oldalágakon, a csomóvédő, valamint a polipnál lévő gubancgátló csövek megakadályozzák a szerelék összegubancolását a nagy

mélységbe történő leeresztés közben, erős áramlásban is. A vékony drótú Circle Hook típusú horog biztos fogást talál a vörös sügér szájában, és a mélységből felhozás során csökkenti a leakadás kockázatát.

Szereléktartó létrán adjuk, hogy bevetése után optimálisan tárolható legyen a következő vízre szállásig.

Cikkszám	Szín	Rig hossza cm	Horog méret	Ø Zsinór mm	Ø Oldalkar mm	Tart. db
16517-245	white	600.0	5/0	0.80	0.70	1

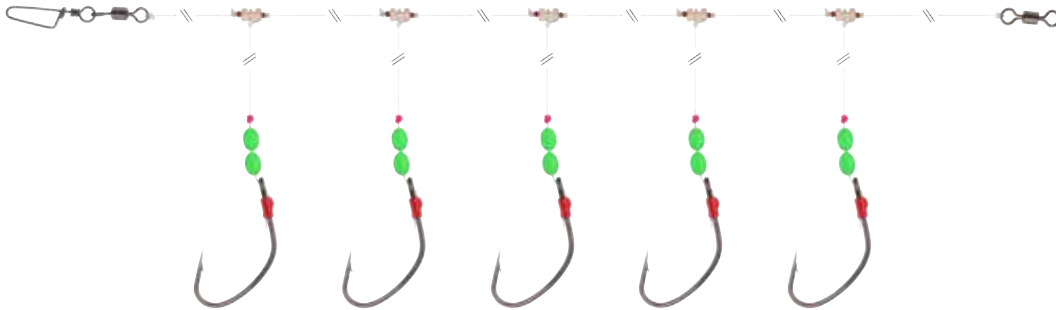

GRANDWAVE VÖRÖS SÜGEREZŐ SZERELÉK 360°

VILÁGÍTÓ GYÖNGYÖKKEL

Ez a szerelék ideális vörös sügér horgászatára nagy mélységben. A rotációs gyöngy miatt nagy mélységbe leengedés és onnan felhozás közben nem gubancolódik olyan könnyen a szerelék, így több horgásznapot is végighorgászhatunk vele. A rotációs

gyöngy speciális ABS műanyagból készül és ellenáll a legkeményebb terhelésnek is. A széles öblű horgon van elég hely a halszeletnek, és jól fog a hal szájában. A világító gyöngyök növelik a szerelék csalogató erejét.

Cikkszám	Rig hossza cm	Horog méret	Ø Zsinór mm	Ø Oldalkar mm	Tart. db
16517-250	500.0	5/0	0.70	0.60	1

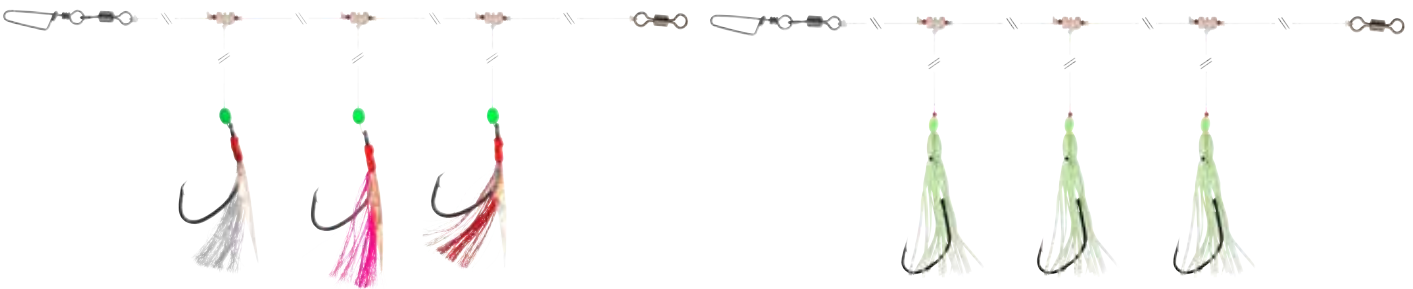

GRANDWAVE TŐKEHALAZÓ SZERELÉK

TOLLAL | PIROS / FEHÉR / PINK

Extra erős páternoszter szerelék, valódi halbőrrel, Észak-Norvégiába, fekete- és foltos tőkehalra.

A rotációs gyöngy miatt fásztás közben nem gubancolódik olyan könnyen a szerelék, így több horgásznapot is végighorgászhatunk vele. A rotációs gyöngy speciális ABS műanyagból készül és ellenáll a legkeményebb terhelésnek is. Harcos, nagytestű tőkehalak fásztása és kiemelése sem okoz problémát.

GRANDWAVE TŐKEHALAZÓ SZERELÉK

GLOW OCTOPUS

Ez az erős horoggal kötött előke használható önmagában és halszelettel is. Ideális Norvégia középső és északi vizeire. A rotációs gyöngy miatt fásztás közben nem gubancolódik olyan könnyen a szerelék, így több horgásznapot is végighorgászhatunk vele. A rotációs gyöngy speciális ABS műanyagból készül és ellenáll a legkeményebb terhelésnek is. Harcos, nagytestű tőkehalak fásztása és kiemelése sem okoz problémát.

Cikkszám	Szín	Rig hossza cm	Horog méret	Ø Zsinór mm	Ø Oldalkar mm	Tart. db
16517-225	red/white/pink	135.0	5/0	0.70	0.60	1

Cikkszám	Szín	Rig hossza cm	Horog méret	Ø Zsinór mm	Ø Oldalkar mm	Tart. db
16517-240	glow octopus	150.0	7/0	0.70	0.70	1

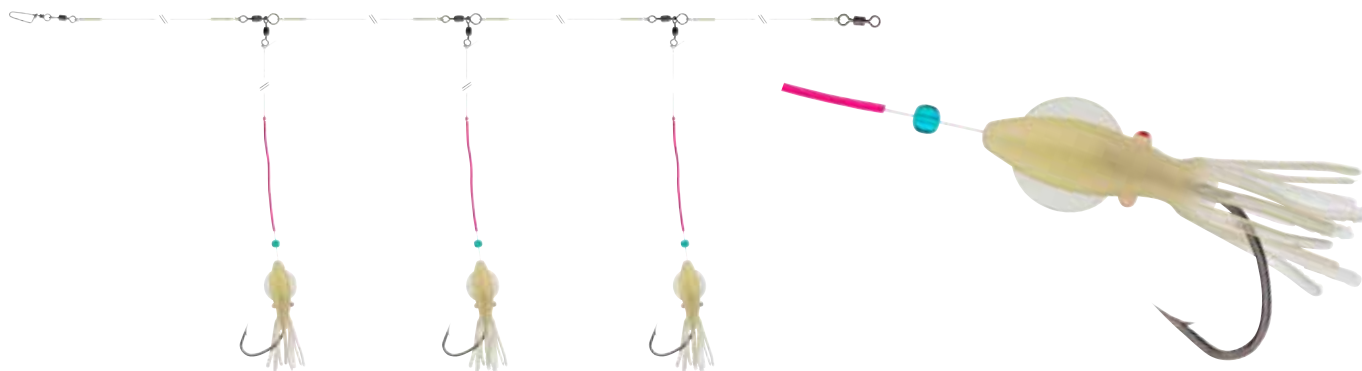

GRANDWAVE CSALIHALAS SZERELÉK

SZUPER ERŐS | FEHÉR

Ez az előke halszeletekkel csalizva ideális tőkehalfélék horgászatára. A nagyméretű horgokon van elég hely a halszeleteknek, és nem pattannak ki a hal szájából. A

speciális rotációs forgókapcsok az oldalágakon, a csomóvédő, valamint a polipnál lévő gubancgátló csövek megakadályozzák a szerelék összegubancolását a nagy mélységbe történő leeresztés közben. Ideális Norvégia középső és északi vizeire. Szerelékartó létrán adjuk, hogy bevetése után optimálisan tárolható legyen.

Cikkszám	Szín	Rig hossza cm	Horog méret	Ø Zsinór mm	Ø Oldalkar mm	Tart. db
16517-255	white	300.0	5/0	0.80	0.70	1



GRANDWAVE FARKASHALAZÓ SZERELÉK

CSÖRGŐS | VILÁGOSZÖLD

Ezt az előkét kifejezetten farkashal fogására készítettük. A csörgők további ingereket keltenek, melyek kapásra bírják a farkashalat. A speciális rotációs forgókapcsok az oldalágakon, a csomóvédő, valamint a polipnál lévő gubancgátló csövek megakadályozzák a szerelék összegubancolását a nagy mélységbe történő leeresztés közben, erős áramlásban. Ideális Norvégia középső és északi vizeire. A nagyméretű,

erős horgokon van elég hely a halszeleteknek és más csaliknak. Szerelékartó létrán adjuk, hogy bevetése után optimálisan tárolható legyen.

Cikkszám	Szín	Rig hossza cm	Horog méret	Ø Zsinór mm	Ø Oldalkar mm	Tart. db
16517-260	light green	150.0	5/0	0.80	0.70	1

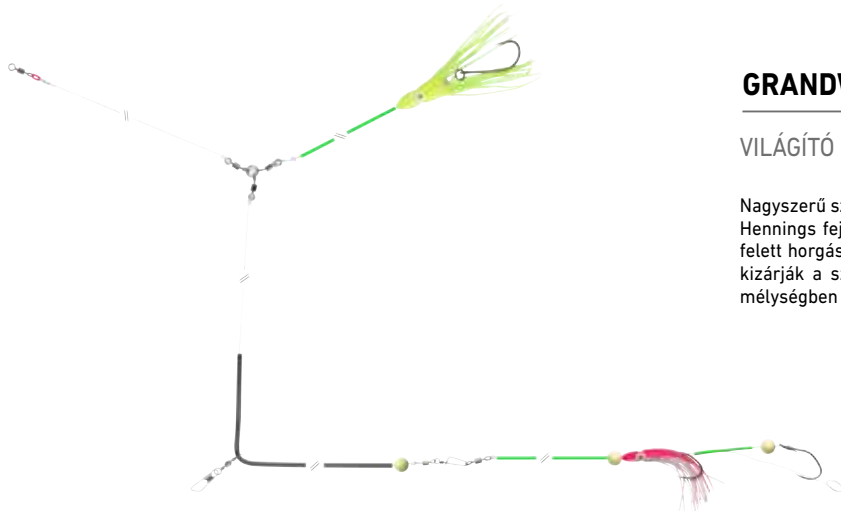

GRANDWAVE GUBANCGÁTLÓS SZERELÉK

VILÁGÍTÓ CSŐVEL

Nagyszerű szerelék lengre és lumbrá, az északi vizek menyhálfele ragadozóira. Horst Hennings fejlesztése. Egy csalival az ólom alatt, egy ráadás csalival pedig az ólom felett horgászunk. Az extra hosszú gubancgátló cső és, a fluoreszkáló csövek szinte kizárják a szerelék összegubancolódását a leengedés során. Ideális, amikor nagy mélységben kell horgászni.

Cikkszám	Horog méret	Ø Zsinór mm	Tart. db
16517-265	8/0	1.00	1

GRANDWAVE

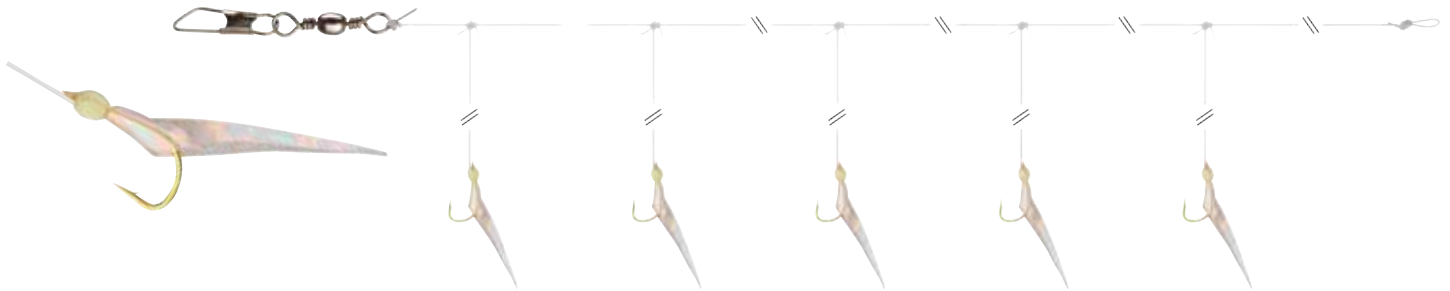

GRANDWAVE HERINGEZŐ SZERELÉK

HALBŐRREL | VILÁGÍTÓ

Klasszikus heringező előke, valódi halbőrrel és glow-fejjel. Ideális heringezni a Balti-tengerre.

Cikkszám	Szín	Rig hossza cm	Horog méret	Ø Zsinór mm	Ø Oldalkar mm	Tart. db
16517-235	glow	135.0	10	0.40	0.30	1

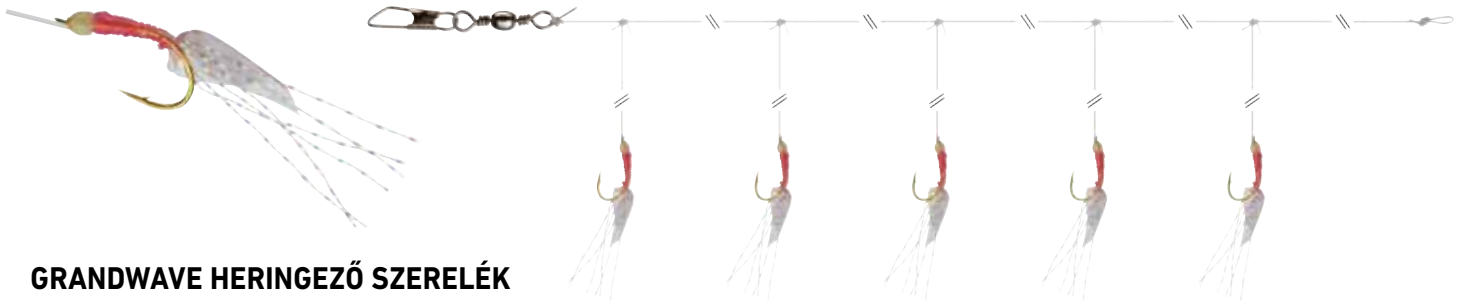

GRANDWAVE HERINGEZŐ SZERELÉK

PINK-FÉNYLŐ

Klasszikus heringező előke szilikonból, glow-fejjel. Ideális heringre a Balti-tengeren.

Cikkszám	Szín	Rig hossza cm	Horog méret	Ø Zsinór mm	Ø Oldalkar mm	Tart. db
16517-236	pink glow	135.0	10	0.40	0.30	1

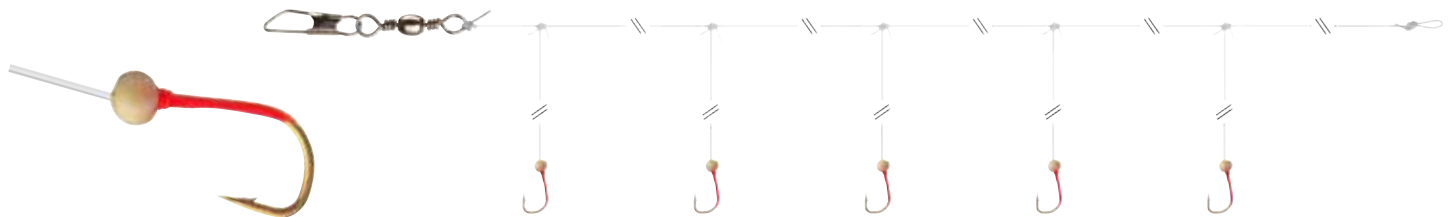

GRANDWAVE MIKRO HERINGEZŐ SZERELÉK

SZUPER KIFINOMULT

Extrém finom előke, kisméretű horgokkal - ideális, amikor a heringek nincsenek kapókedvükben, és csak a legapróbb méretű táplálékot fogyasztják. Remekül lehet vele homoki angolnát is fogni, csalihalnak.

Cikkszám	Rig hossza cm	Horog méret	Ø Zsinór mm	Ø Oldalkar mm	Tart. db
16517-237	135.0	14	0.26	0.20	1



SUPPLY RANGE 2024





FORGÓKAPCSOK & KARABÍNEREK



TOURNAMENT D-SNAP SWIVEL D

FORGÓKAPOCS | TÍPUS D-SNAP

A kedvelt, rozsdamentes acélból készült D-Snap karabiner forgókapocssal együtt is kapható. Ideális wobblerekhez és jigekekhez. A kapocs széles íve segíti a wobblerek szabad mozgását.

Cikkszám	Forgó méret	Erő kg	Tart. db
16513-000	7	13.0	7
16513-001	5	20.0	7
16513-002	4	25.0	7



TOURNAMENT D-SNAP

MŰCSALI KAPOCS

Nagyon jó minőségű karabiner rugóacélból, jigfejekhez és wobblerekhez. Széles íve miatt a wobblerek szabad mozgását nem akadályozza.

Cikkszám	Forgó méret	Erő kg	Tart. db
16512-000	S	13.0	10
16512-001	M	20.0	10
16512-002	L	25.0	10



TOURNAMENT D-SNAP SWIVEL W

FORGÓKAPOCS | TÍPUS W-SNAP

Az extraerős, rozsdamentes acél W-Snap karabiner forgókapoccsal együtt is kapható. A kapocs széles íve ideális wobbleres és jiges horgászathoz. A széles ív elősegíti a wobblerek szabad mozgását.

Cikkszám	Forgó méret	Erő kg	Tart. db
16513-200	7	9.0	7
16513-201	5	20.0	7
16513-202	4	32.0	7



TOURNAMENT W-SNAP

MŰCSALI KAPOCS

Roppant erős, széles ívű karabiner rugóacélból. Ideális wobblerezésre és jigfejes horgászathoz. A széles ív optimális, biztosítja a wobblerek szabad mozgását. Az L-es méret kitűnő jerk-csalikhoz és nagy steppelő wobblerekhez is.

Cikkszám	Forgó méret	Hossz mm	Erő kg	Tart. db
16512-200	S	9	9.0	10
16512-201	M	12	20.0	10
16512-202	L	16	32.0	10



NO KNOT CONNECTOR

CSOMÓKÖTÉS NÉLKÜL

Fonott zsinór és forgó vagy kapocs csomómentes összekötéséhez. Egyszerűen akasszuk a forgóba, kapocsba. Ezzel a megoldással a zsinór szakítószilárdságának közel 100%-a megmarad!

Cikkszám	Forgó méret	Erő kg	Tart. db
14905-001	S	7.0	10
14905-000	M	12.0	10



EGG SNAP SWIVEL

FORGÓKAPOCS

Minőségi forgó japán stílusú karabinerrel. Az extrém széles fül egyáltalán nem gátolja a wobbler mozgását, így nagyobb az esélyünk a fogásra. Ideális könnyűtől középnehéz gumihalas, wobblers horgászatra.

Cikkszám	Forgó méret	Erő kg	Tart. db
14905-708	8	7.0	10
14905-704	4	15.0	10
14905-701	1	25.0	10



NO KNOT FAST LOCK SWIVEL

FORGÓKAPOCS | KÖTÉSMENTES CSOMÓ

Nagyon erős karabiner széles füllel „No Knot” kapocsra téve. Ideális műcsalis horgászathoz. Ezzel a megoldással a zsinór szakítószilárdságának közel 100%-a megmarad!

Cikkszám	Forgó méret	Erő kg	Tart. db
14905-010	S	7.0	8
14905-004	M	9.0	8
14905-002	L	12.0	8



FAST LOCK SWIVEL

FORGÓKAPOCS

Ez a nyitott karabinerrel ellátott forgó különösen etetőkosarak, ólmok rögzítésére és egyszerű cseréjére és tengeri horgászathoz ideális.

Cikkszám	Forgó méret	Erő kg	Tart. db
14905-410	10	7.0	10
14905-406	6	13.0	10
14905-402	2	18.0	10
14905-401	1	33.0	10
14905-400	1/0	42.0	10



EGG SNAP

MŰCSALI KAPOCS

Minőségi, japán stílusú karabiner. Az extrém széles fül egyáltalán nem gátolja a wobbler mozgását, így nagyobb az esélyünk a fogásra. Ideális a könnyűtől a középnehéz horgászatiig.

Cikkszám	Forgó méret	Erő kg	Tart. db
14905-608	8	7.0	10
14905-604	4	15.0	10
14905-601	1	25.0	10



FAST ATTACH SNAP

FORGÓ GYORSKAPOCCSAL

Ez a nyitott karabinerrel ellátott forgó különösen etetőkosarak, ólmok rögzítésére és egyszerű cseréjére ideális.

Cikkszám	Forgó méret	Erő kg	Tart. db
14905-802	S	12.0	10
14905-801	M	14.0	10
14905-800	L	22.0	10



FAST LOCK SNAP

MŰCSALI KAPOCS

Erős és minőségi karabiner széles füllel. Ideális jigfejes-gumihalas és wobblers horgászathoz. A széles fül elősegíti a wobbler optimális mozgását.

Cikkszám	Forgó méret	Erő kg	Tart. db
14905-510	10	7.0	10
14905-506	6	13.0	10
14905-502	2	18.0	10
14905-501	1	25.0	10
14905-500	1/0	42.0	10



SUPER SAFE LURE SWIVEL TYPE II

FORGÓ BIZTONSÁGI KAPOCCSAL | EXTRA ERŐS

Ez az extrém erős forgó különösen nagyméretű gumihalas és wobblers pecára való. Speciális kialakításának köszönhetően szinte lehetetlen, hogy a karabiner fásztás közben kinyíljon. A skandináv horgászok már régóta bizalmat szavaztak ennek a típusnak célzott nagycsuka- és süllőhorgászathoz.

Cikkszám	Forgó méret	Erő kg	Tart. db
14905-304	4	10.0	10
14905-302	2	28.0	10
14905-301	1/0	55.0	8
14905-300	2/0	70.0	7



EASY SNAP SWIVEL

FORGÓKAPOCS

Klasszikus forgó könnyen és gyorsan nyitható kapoccsal. Ideális természetes csalis horgászathoz, feederezéshez például.

Cikkszám	Forgó méret	Erő kg	Tart. db
14905-212	12	8.0	10
14905-208	8	12.0	10
14905-204	4	16.0	10
14905-202	2	22.0	10



EASY ROLL SWIVEL

FORGÓKAPOCS

Magas minőségű, könnyen forgó, nagy teherbírású forgókapocs.

Cikkszám	Forgó méret	Erő kg	Tart. db
14905-108	8	19.0	10
14905-106	6	30.0	10
14905-104	4	35.0	8
14905-102	2	43.0	8



TOURNAMENT SPLIT RING

LAPÍTOTT KARIKA

Extrém minőségű, nagy teherbírású, megbízható kulcskarikák rozsdamentes acélból. Ebben a választékban szinte minden horgásztílushoz találnak megfelelő méretet. Japánban készül.

Cikkszám	Ø mm	Erő kg	Tart. db
16520-001	4.7	5.4	20
16520-002	5.4	8.8	18
16520-003	6.1	12.6	16
16520-004	7.1	27.9	14
16520-005	8.4	59.8	12
16520-006	10.4	64.9	10

TOURNAMENT D'JIG JIGHEAD

JIGFEJ | KEREC | SAQSAS HORGOKKAL

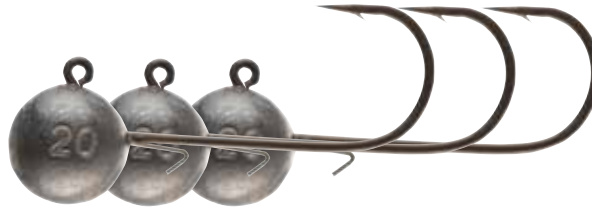
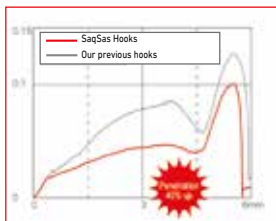

Cikkszám	Horog méret	Súly g	Tart. db
16524-205	2/0	5.0	3
16524-207	2/0	7.5	3
16524-210	2/0	10.0	3
16524-215	2/0	15.0	3
16524-220	2/0	20.0	2
16524-230	2/0	30.0	2
16524-405	4/0	5.0	3
16524-407	4/0	7.5	3
16524-410	4/0	10.0	3
16524-415	4/0	15.0	3
16524-420	4/0	20.0	2
16524-430	4/0	30.0	2

A D-Jigfejekkel a DAIWA különböző, extrém minőségű kidolgozású jigfejek választékát kínálja, amelyekkel lefedhető a gumicsalis horgászat szinte minden válfaja. A horog szárán található speciális csalizóbiztosító, hogy stabilan álljon a gumihal a horgon és a gyakori cserénél sokkal kevésbé károsítja a gumcsalit, mint a szokványos ölömtűskék.

Rendkívül hegyes SaqSas horoggal szerelve.

HORGOK

TOURNAMENT ELŐREKÖTÖTT HORGOK

Tournament horogkínálatunk kizárólag Japánból származó, előkére kötött és szülő horgokat tartalmaz. A fő szempont itt teljesen egyértelműen a magas minőségi sztenderd, minden megkötött horogelőket egyenként ellenőrzünk a csomó kellő szorossága és szakítószilárdság szempontjából. Előkezesinórként kizárólag első osztályú, minőségi japán anyagokat használunk. Igazi prémium-termékek a DAIWA-tól!



TOURNAMENT ANGOLNÁZÓ HOROG

BRONZ HOROGSZÍN | HOSSZÚSÁG: 60CM

Cikkszám	Szín	Horog méret	Rig hossza cm	Ø Zsinór mm	Tart. db
14452-001	bronzed	1	60	0.35	10
14452-002	bronzed	2	60	0.35	10
14452-004	bronzed	4	60	0.33	10
14452-006	bronzed	6	60	0.30	10
14452-008	bronzed	8	60	0.25	10



TOURNAMENT FEEDER HOROG

EZÜST HOROGSZÍN | HOSSZÚSÁG: 70CM

Cikkszám	Szín	Horog méret	Rig hossza cm	Ø Zsinór mm	Tart. db
14464-004	silver	4	70	0.23	10
14464-006	silver	6	70	0.23	10
14464-008	silver	8	70	0.20	10
14464-010	silver	10	70	0.20	10
14464-012	silver	12	70	0.18	10



TOURNAMENT KESZEGEZŐ HOROG

PIROS HOROGSZÍN | HOSSZÚSÁG: 70CM

Cikkszám	Szín	Horog méret	Rig hossza cm	Ø Zsinór mm	Tart. db
14456-004	red	4	70	0.23	10
14456-006	red	6	70	0.20	10
14456-008	red	8	70	0.20	10
14456-010	red	10	70	0.18	10
14456-012	red	12	70	0.16	10



TOURNAMENT FEEDER HOROG

FEKETE HOROGSZÍN | HOSSZÚSÁG: 80CM

Cikkszám	Szín	Horog méret	Rig hossza cm	Ø Zsinór mm	Tart. db
14455-004	black	4	80	0.23	10
14455-006	black	6	80	0.23	10
14455-008	black	8	80	0.20	10
14455-010	black	10	80	0.18	10
14455-012	black	12	80	0.18	10



TOURNAMENT PISZTRÁNGOZÓ HOROG

EZÜST HOROGSZÍN | HOSSZÚSÁG: 60CM

Cikkszám	Szín	Horog méret	Rig hossza cm	Ø Zsinór mm	Tart. db
14459-002	silver	2	60	0.25	10
14459-004	silver	4	60	0.25	10
14459-006	silver	6	60	0.23	10
14459-008	silver	8	60	0.20	10
14459-010	silver	10	60	0.18	10



TOURNAMENT PISZTRÁNGOZÓ HOROG

EZÜST HOROGSZÍN | HOSSZÚSÁG: 120CM

Cikkszám	Szín	Horog méret	Rig hossza cm	Ø Zsinór mm	Tart. db
14460-002	silver	2	120	0.25	10
14460-004	silver	4	120	0.25	10
14460-006	silver	6	120	0.23	10
14460-008	silver	8	120	0.20	10
14460-010	silver	10	120	0.18	10



TOURNAMENT PONTYOZÓ HOROG

FEKETE HOROGSZÍN | HOSSZÚSÁG: 60CM

Cikkszám	Szín	Horog méret	Rig hossza cm	Ø Zsinór mm	Tart. db
14450-001	black	1	60	0.33	10
14450-002	black	2	60	0.30	10
14450-004	black	4	60	0.25	10
14450-006	black	6	60	0.25	10
14450-008	black	8	60	0.23	10



TOURNAMENT CSONTIHOROG

PIROS HOROGSZÍN | HOSSZÚSÁG: 50CM

Cikkszám	Szín	Horog méret	Rig hossza cm	Ø Zsinór mm	Tart. db
14463-010	red	10	50	0.16	10
14463-012	red	12	50	0.14	10
14463-014	red	14	50	0.12	10
14463-016	red	16	50	0.10	10



TOURNAMENT HOROG KUKORICÁHOZ

ARANY HOROGSZÍN | HOSSZÚSÁG: 60CM

Cikkszám	Szín	Horog méret	Rig hossza cm	Ø Zsinór mm	Tart. db
14454-001	gold	1	60	0.33	10
14454-002	gold	2	60	0.03	10
14454-004	gold	4	60	0.25	10
14454-006	gold	6	60	0.25	10
14454-008	gold	8	60	0.23	10



TOURNAMENT VERSENY HOROG

EZÜST HOROGSZÍN | HOSSZÚSÁG: 40CM

Cikkszám	Szín	Horog méret	Rig hossza cm	Ø Zsinór mm	Tart. db
14457-010	silver	10	40	0.14	10
14457-012	silver	12	40	0.14	10
14457-014	silver	14	40	0.12	10
14457-016	silver	16	40	0.10	10
14457-018	silver	18	40	0.10	10



TOURNAMENT SBIROLINO HOROG

PIROS HOROGSZÍN | HOSSZÚSÁG: 250CM

Cikkszám	Szín	Horog méret	Rig hossza cm	Ø Zsinór mm	Tart. db
14461-002	red	2	250	0.25	10
14461-004	red	4	250	0.23	10
14461-006	red	6	250	0.20	10
14461-008	red	8	250	0.20	10
14461-010	red	10	250	0.18	10



TOURNAMENT BODORKÁZÓ HOROG

EZÜST HOROGSZÍN | HOSSZÚSÁG: 60CM

Cikkszám	Szín	Horog méret	Rig hossza cm	Ø Zsinór mm	Tart. db
14458-010	silver	10	60	0.16	10
14458-012	silver	12	60	0.14	10
14458-014	silver	14	60	0.12	10
14458-016	silver	16	60	0.10	10



TOURNAMENT HOROG GILISZTÁHOZ

BRONZ HOROGSZÍN | HOSSZÚSÁG: 60CM

Cikkszám	Szín	Horog méret	Rig hossza cm	Ø Zsinór mm	Tart. db
14453-001	bronzed	1	60	0.35	10
14453-002	bronzed	2	60	0.35	10
14453-004	bronzed	4	60	0.33	10
14453-006	bronzed	6	60	0.30	10
14453-008	bronzed	8	60	0.25	10
14453-010	bronzed	10	60	0.25	10



DAIWA SOKKOU KNOT TOOL

ZSINÓRÖSSZEKÖTŐ

Egyszerűen - gyorsan és könnyedén - Sokkou!

Sokkou - a japán név magyarul azt jelenti: „gyorsan, egyszerűen”. Ez a kis segédeszköz pont ezt a célt szolgálja. A Sokkou csomókötő szerszámmal a monofil előkét másodpercek alatt egyszerűen összeköthetjük a fonott főzsinórral. Némi gyakorlás után menni fog csukott szemmel és vaksötétben is. Általában a fonott főzsinór és a monofil előkezősinór összekötése hideg időben, vagy erős szélben csak nagy gyakorlattal, és akkor is elég lassan jön össze. A Sokkou csomókötőnek a csomókötés nem okoz problémát, bármilyenek is a körülmények, minden megy azonnal. Monofil előkezősinór tekintetében kb. 0.40mm-es átmérőig, fonott főzsinórra nézve 0.25mm-esig használhatjuk sikerrel. Teszthorgászaink mindegyikének lapul már egy a táskájában.

Részletes leírás és használati utasítás a doboz hátoldalán (illetve az interneten kisfilm formában) található.

Cikkszám	Szín	Tart. db
15800-205	yellow	1



TOURNAMENT SÜLLŐZŐ HOROG

EZÜST HOROGSZÍN | HOSSZÚSÁG: 70CM

Cikkszám	Szín	Horog méret	Rig hossza cm	Ø Zsinór mm	Tart. db
14462-200	silver	2/0	70	0.33	10
14462-100	silver	1/0	70	0.30	10
14462-001	silver	1	70	0.30	10
14462-002	silver	2	70	0.25	10
14462-004	silver	4	70	0.23	10

SAMURAI ELŐKÖTÖTT HORGOK

Az előkére kötött Samurai horgok a DAIWA mindenféle célhalra szelektált egyedi horgainak kínálata. A magas minőségi sztenderdek hála ezek biztonságos előkék, ami látható majd a fárasztás és halkiemelés során is. A minőségellenőrzés során minden egyes előkét meghúzva tesztelnek. A Samurai előkére kötött horgok ár-teljesítmény aránya kitűnő.

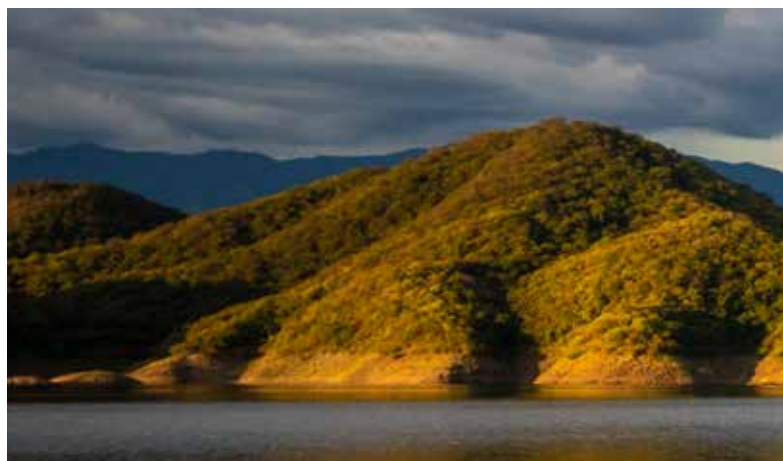

SAMURAI ANGOLNÁZÓ HOROG

BRONZ HOROGSZÍN | HOSSZÚSÁG: 50CM

Cikkszám	Szín	Horog méret	Rig hossza cm	Ø Zsinór mm	Tart. db
14810-001	bronzed	1	50	0.35	10
14810-002	bronzed	2	50	0.33	10
14810-004	bronzed	4	50	0.30	10
14810-006	bronzed	6	50	0.30	10
14810-008	bronzed	8	50	0.25	10
14810-010	bronzed	10	50	0.25	10



SAMURAI FEEDER HOROG

FEKETE HOROGSZÍN | HOSSZÚSÁG: 100CM

Cikkszám	Szín	Horog méret	Rig hossza cm	Ø Zsinór mm	Tart. db
14805-004	black	4	100	0.23	10
14805-006	black	6	100	0.20	10
14805-008	black	8	100	0.20	10
14805-010	black	10	100	0.18	10
14805-012	black	12	100	0.16	10



SAMURAI METHOD FEEDER HOROG

FEKETE HOROGSZÍN | HOSSZÚSÁG: 120CM

Cikkszám	Szín	Horog méret	Rig hossza cm	Ø Zsinór mm	Tart. db
14807-004	black	4	120	0.20	6
14807-006	black	6	120	0.20	6
14807-008	black	8	120	0.18	6
14807-010	black	10	120	0.18	6



SAMURAI PELLETFEEDER HOROG

FEKETE HOROGSZÍN | HOSSZÚSÁG: 70CM

Cikkszám	Szín	Horog méret	Rig hossza cm	Ø Zsinór mm	Tart. db
14808-004	black	4	70	0.23	6
14808-006	black	6	70	0.20	6
14808-008	black	8	70	0.20	6
14808-010	black	10	70	0.18	6
14808-012	black	12	70	0.18	6



SAMURAI POWER FEEDER HOROG

EZÜST HOROGSZÍN | HOSSZÚSÁG: 85CM

Cikkszám	Szín	Horog méret	Rig hossza cm	Ø Zsinór mm	Tart. db
14806-002	silver	2	85	0.25	10
14806-004	silver	4	85	0.23	10
14806-006	silver	6	85	0.20	10
14806-008	silver	8	85	0.20	10
14806-010	silver	10	85	0.18	10



SAMURAI PISZTRÁNG HOROG

EZÜST HOROGSZÍN | HOSSZÚSÁG: 60CM

Cikkszám	Szín	Horog méret	Rig hossza cm	Ø Zsinór mm	Tart. db
14800-002	silver	2	60	0.25	10
14800-004	silver	4	60	0.25	10
14800-006	silver	6	60	0.23	10
14800-008	silver	8	60	0.20	10
14800-010	silver	10	60	0.18	10



SAMURAI PISZTRÁNG HOROG

EZÜST HOROGSZÍN | HOSSZÚSÁG: 120CM

Cikkszám	Szín	Horog méret	Rig hossza cm	Ø Zsinór mm	Tart. db
14801-002	silver	2	120	0.25	10
14801-004	silver	4	120	0.25	10
14801-006	silver	6	120	0.23	10
14801-008	silver	8	120	0.20	10
14801-010	silver	10	120	0.18	10



SAMURAI PISZTRÁNGOS SBIROLINO HOROG

PIROS HOROGSZÍN | HOSSZÚSÁG: 280CM

Cikkszám	Szín	Horog méret	Rig hossza cm	Ø Zsinór mm	Tart. db
14802-002	red	2	280	0.23	10
14802-004	red	4	280	0.23	10
14802-006	red	6	280	0.20	10
14802-008	red	8	280	0.18	10
14802-010	red	10	280	0.18	10



SAMURAI CSONTIHOROG

EZÜST HOROGSZÍN | HOSSZÚSÁG: 50CM

Cikkszám	Szín	Horog méret	Rig hossza cm	Ø Zsinór mm	Tart. db
14814-010	silver	10	50	0.16	10
14814-012	silver	12	50	0.14	10
14814-014	silver	14	50	0.12	10
14814-016	silver	16	50	0.10	10
14814-018	silver	18	50	0.08	10



SAMURAI PONTYOZÓ HOROG

FEKETE HOROGSZÍN | HOSSZÚSÁG: 70CM

Cikkszám	Szín	Horog méret	Rig hossza cm	Ø Zsinór mm	Tart. db
14803-002	black	2	70	0.30	10
14803-004	black	4	70	0.28	10
14803-006	black	6	70	0.23	10
14803-008	black	8	70	0.23	10



SAMURAI HOROG KUKORICÁHOZ

ARANY HOROGSZÍN | HOSSZÚSÁG: 70CM

Cikkszám	Szín	Horog méret	Rig hossza cm	Ø Zsinór mm	Tart. db
14804-001	gold	1	70	0.35	10
14804-002	gold	2	70	0.30	10
14804-004	gold	4	70	0.28	10
14804-006	gold	6	70	0.23	10
14804-008	gold	8	70	0.23	10
14804-010	gold	10	70	0.20	10



SAMURAI KESZEGEZŐ HOROG

PIROS HOROGSZÍN | HOSSZÚSÁG: 60CM

Cikkszám	Szín	Horog méret	Rig hossza cm	Ø Zsinór mm	Tart. db
14813-008	red	8	60	0.18	10
14813-010	red	10	60	0.16	10
14813-012	red	12	60	0.14	10
14813-014	red	14	60	0.12	10
14813-016	red	16	60	0.10	10



SAMURAI HOROG GILISZTÁHOZ

PIROS HOROGSZÍN | HOSSZÚSÁG: 60CM

Cikkszám	Szín	Horog méret	Rig hossza cm	Ø Zsinór mm	Tart. db
14809-001	red	1	60	0.35	10
14809-002	red	2	60	0.33	10
14809-004	red	4	60	0.30	10
14809-006	red	6	60	0.30	10
14809-008	red	8	60	0.25	10
14809-010	red	10	60	0.25	10



SAMURAI SÜLLŐZŐ HOROG

EZÜST HOROGSZÍN | HOSSZÚSÁG: 70CM

Cikkszám	Szín	Horog méret	Rig hossza cm	Ø Zsinór mm	Tart. db
14812-100	silver	1/0	70	0.35	10
14812-001	silver	1	70	0.30	10
14812-002	silver	2	70	0.25	10
14812-004	silver	4	70	0.25	10

ESZKÖZÖK & FELSZERELÉSEK

DAIWA ROLL-UP MEASURING TAPE & UNHOOKING MAT

PONTYMATRAC | MÉRŐSZALAGGAL

Ezt a mérőszalagot könnyű feltekerni, és bármilyen táskában tárolni. Anyaga könnyedén letörölhető, a halnyálka simán eltávolítható róla. A térdelő párna védi a térdrészt a szennyeződéstől és nedvességtől. A szállítózsákja tépőzáras felülettel könnyen rögzíthető más táskákhoz, zsákokhoz.

Anyaga: poliészter



DAIWA TAPELINE

MÉRŐSZALAG

Mérőszalag nyomógombbal, centiméteres és hüvelykes (inch) osztással. Hossza: 150cm / 60 hüvelyk. Tokja vízlepergető, karbon design anyagból készül.

Anyaga: PVC

Cikkszám	Skála cm	Skála inch	Tart. db
15809-000	150	60	1



DAIWA TOWEL

TÖRÖLKÖZŐ | TÉPŐZÁRAS PÁNTTAL

Ez a kis, praktikus törölköző a tépőzáras szalag segítségével könnyen rögzíthető a nadrágszíjhoz vagy zsebhez is. Ideális kézszárításra, törlésre. Gépben mosható.

Anyaga: poliészter



Cikkszám	Skála cm	Tart. db
15809-811	100	1

Cikkszám	Méret cm	Tart. db
15803-060	28x20	1

DAIWA MINI SPLITRING PLIERS



Ideális fogó kis és közepes méretű kulcskarikákhoz. 30-50mm közötti wobblereknél és villantóknál szokott jelentkezni az a probléma, hogy a normál kulcskarikanyitó fogók túl durvák a kis karikákhoz - a DAIWA mini kulcskarikanyitó fogó finom szerszám, a legkisebb karikát is nyitja anélkül, hogy kárt tenne benne.

Cikkszám	Hossz cm	Tart. db
16510-100	12.7	1

DAIWA LANYARD

NYAKPÁNT | MÉRŐSZALAGGAL



Ezzel a kulcstartóval a kulcsán mindig kéznél van egy mérőszalag a fogások pontos leméréséhez.

Anyaga: poliészter

Cikkszám	Skála cm	Tart. db
15803-001	100	1

DAIWA D'BRAID SCISSORS

OLLÓ | FONOTT ÉS MONOFIL ZSINÓRHOZ



Minőségi olló, amely a vékony fonott zsinórokat és természetesen a monofil zsinórokat is könnyen vágja. Ár-teljesítmény arány tekintetében is kitűnő.

Cikkszám	Hossz cm	Tart. db
15803-070	11.0	1

DAIWA D'LINE CLIPPER

ZSINÓRAKASZTÓ | MONOFIL ZSINÓRHOZ



Apró zsinórvágó rozsdamentes acélból például monofil előlék gyors elvágására.

Cikkszám	Hossz cm	Tart. db
15803-080	6.0	1

DAIWA DIGITAL T-BAR SCALE

NEW

DAIWA LURE & STINGER BOX

DIGITÁLIS MÉRLEG | 50KG-IG TERJEDŐ MÉRÉSI TARTOMÁNY

MINI MŰCSALIS DOBOZ | KÉTOLDALAS | SZILIKON TÖMÍTÉSSEL

Prémium minőségű, nagyon pontos mérleg. Mérési tartomány 50kg-ig. Áváltható lbs-ról kg-ra. A T-rúd stabilan fogható nehéz súly esetén is. A felső fűzőlyukon állványba akasztható mérlegeléshez. Beépített hőmérővel és memóriafunkcióval.



Cikkszám	Mérőterület (max.) kg	Tart. db
18860-251	50	1



Ebben a bevágott EVA lappal bélelt kis dobozban mindkét oldalon tárolhat műlegyeket, streamereket, apró villantókat, wobblereket egyaránt. A fedél szilikon tömítésének köszönhetően a csalik esőben is biztonságban és szárazak maradnak.

Cikkszám	Méret cm	Tart. db
15809-805	19x11x4	1

DAIWA LURE & FLY BOX

MINI MŰCSALIS DOBOZ | EGYOLDALAS | SZILIKON TÖMÍTÉSSEL

DAIWA MAGNETIC HOOK BOX

HORGOS DOBOZ | EGYOLDALAS | MÁGNESES



Ebben a bevágott EVA lappal bélelt kis dobozban tárolhat műlegyeket, streamereket, apró villantókat, wobblereket egyaránt. A fedél szilikon tömítésének köszönhetően a csalik esőben is biztonságban és szárazak maradnak.

Cikkszám	Méret cm	Tart. db
15809-810	15.5x8x2.5	1



Ebben a kis dobozban biztos hely van forgókapcsai, horgai. A mágnes a doboz alján meggátolja az aprócikkek kiesését. A fedél szilikon tömítése megakadályozza, hogy víz jusson a dobozba.

Cikkszám	Méret cm	Tart. db
15809-815	13.5x9.5x1.5	1



BAGS & BOXES 2024





TÁSKÁK & KIEGÉSZÍTŐK

DAIWA NEOPRENE ROD STRAP SET

BOT ÖSSZEFOGÓ PÁNT SZETT | RÖGZÍTŐ NYÍLÁSSAL

Minőségi neoprén botösszefogó szalag elasztikus neoprén anyagból. A szalagon található vágásokon átbújtható a bot gyűrűje, így a bot csúszásmentesen összefogható. Pergető-, match- és feederbotokhoz egyaránt használható.

Anyaga: 90% neoprén, 10% nejlon



Cikkszám	Méret	Tart./Szet db
15803-050	M	2

DAIWA NEOPRENE ROD BELT SET

BOT ÖSSZEFOGÓ PÁNT SZETT | VÉDŐKUPAKKAL

Magas minőségű botszj szett sapkarésszel a botspiccek megóvásáért. Ideális az értékes botok védelmére szállítás közben.

Anyaga: neoprén



Cikkszám	Tart./Szet db
15801-000	2

DAIWA NEOPRENE REEL COVER

Minőségi orsóvédő táskák neoprénből peremfutó orsókhoz háromféle méretben, valamint baitcaster multiorsóhoz. Konstrukciójának köszönhetően az orsóvédő táskák a botra szerelt orsóra is rátehető. Ideális a felszerelés szállításához például autóban.

Anyaga: 90% neoprén, 10% nejlon



DAIWA NEOPRENE REEL COVER

ORSÓVÉDŐ TÁSKA | BAITCASTING ORSÓHOZ

Baitcaster orsóhoz a 15802-025 cikkszámú modell illik.

Cikkszám	Méret cm	Verzió	Tart. db
15802-025	12x12.5	baitcasting orsókhoz	1



DAIWA NEOPRENE REEL COVER

ORSÓVÉDŐ TÁSKA | PERGETŐ ORSÓKHOZ

Az S méret 2500-as orsóméretig ideális
Az M méret 2500-as és 4000-es orsóméret között
Az L méretet 4500-tól 8000-es méretig javasoljuk

Cikkszám	Méret	Méret cm	Verzió	Tart. db
15802-010	S	17x15	2500-as orsó méretig	1
15802-015	M	19x16	2500-4000-es orsókhoz	1
15802-020	L	23.5x18	4500-8000-es orsókhoz	1

DAIWA RIG POUCH

SZERELÉK & ELŐKE TARTÓ

Tengeri előkék, drótelőkék tárolásához.
10 kivethető, önálló tasakkal.

Anyaga: PVC



Cikkszám	Méret cm
15800-001	17x16x5



DAIWA FIGHTING BELT

HEVEDER

A DAIWA küzdő-, vagy másnéven fásasztást segítő öve a tengeri horgászat mellett a harcsahorgászoknak is jól jöhet. Konstrukciójának köszönhetően bármilyen bottal használható - nem szükséges a nútolt végdugó. Nagyon könnyű és helytakarékos, repülőúton sem kell otthon hagynia.

Anyag: Heveder PVC; Szállítótáska nejlon

Cikkszám	Méret cm
15800-005	17x21x7

DAIWA LANDING NET HANDLE

MÉRÍTŐ NYÉL | TELESZKÓPOS | RÖVID TAGOS

Extrém rövid tagokból álló minőségi karbon merítőnyél. A rövid tagoknak köszönhetően könnyen szállítható bármilyen horgász-vagy bottáskában. Ez a merítőnyél különösen jó szolgálatot tehet csatornákon, vagy kikötőkben, ahol viszonylag mélyre kell nyúlni a hal megmerítéséhez.

Anyaga: szénszál

Cikkszám	Hajtókar hossz cm	Zárt hossz cm	Tagok	Súly g
11920-360	360	46	10	510
11920-420	420	72	7	530
11920-535	535	72	9	590



DAIWA D-VEC WAVELOCK UMBRELLA

HORGÁSZ ERNYŐ | KERESK | 250CM ÁTMÉRŐ

A 2.5m-es DAIWA D-VEC Wavelock ernyő extrém robusztus, vastag és erős Wavelock anyagának köszönhetően tartósan véd az eső ellen. Minden varrása dupla és utólag leragasztott, így tartós szakadó esőben sem jön át a víz a varrás mentén. Ha nagyon erős és biztonságos ernyőt keresnek, a DAIWA Wavelock ernyővel nem nyúlnak mellé.

Anyag: Ernyőhuzat poliészter



Cikkszám	Méret cm
18801-250	250



DAIWA EVA BAG

Ez a DAIWA Multi-loader ideális felszerelés, ruházat, cipők, stb. biztonságos és száraz szállítására. Ebben a táskában akár a fogást is hazaviheti. Az anyaga 100%-ban vízálló, üresen pedig helytakarékosan összehajtható. Az anyag nem vesz fel szagokat és nagyon könnyen tisztítható.

Anyag: Táská EVA

TÖBBFUNKCIÓS
TÁSKA |
ÖSSZEHAJTHATÓ |
M-ES MÉRET



Cikkszám	Méret	Méret cm
15809-125	M	36x25x23

TÖBBFUNKCIÓS
TÁSKA |
ÖSSZEHAJTHATÓ |
L-ES MÉRET



Cikkszám	Méret	Méret cm
15809-145	L	45x29x28

DAIWA EVA BAITFISH BUCKET

CSALIHALAS VÖDÖR | ÖSSZEHAJTHATÓ | HÁLÓBETÉTEL



A DAIWA összehajtható EVA csalihaltartó vödör számos részletével kitűnik a sorból. A belső háló betét könnyen kivethető a vödörből, és betehető a vízbe. Így a hálón keresztül folyamatosan friss vizet kaphatnak a halak. Ha kivesszük a hálót, a vödörből nem folyik ki az összes víz, annyi marad az alján, ami megóvja a halakat a sérüléstől. Kívül található a vödörön egy zseb, amibe mondjuk egy akváriumi levegőztetőt egységet lehet betenni.

A helytakarékos szállítás érdekében a vödör egyszerűen összehajtható. 8m kötelel adunk hozzá.

Anyag: Vödör EVA

Cikkszám	Méret cm
15809-110	36x30

DAIWA EVA BUCKET

VIZES VÖDÖR | ÖSSZEHAJTHATÓ

Ez a kicsi és nagyon jól átgondolt, összehajtható horgászvödör egy praktikus vízmerő. Hosszú kötelét stopperekkel láttuk el, így nem csúszik ki a kézből a már vízzel teli vödör sem felhúzáskor. A zsinór vödör felüli végén van egy ólom súly, ez mindig befordítja az üres vödör száját a víz felé, így könnyű gyorsan megtölteni és felhúzni.

Anyag: Vödör EVA

Cikkszám	Méret	Méret cm
15809-120	M	23x20

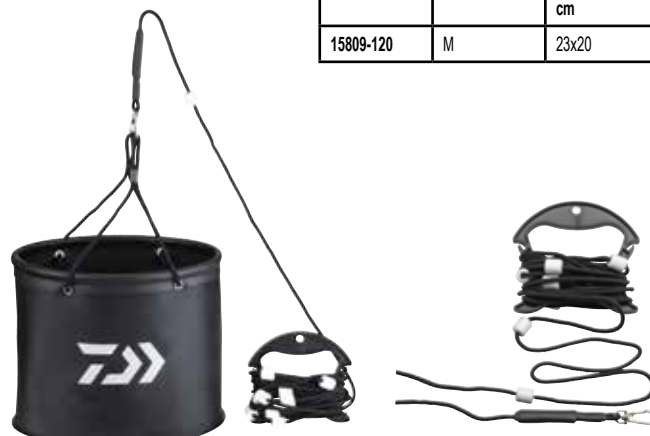

DAIWA EVA BUCKET

HORGÁSZ VÖDÖR | ÖSSZEHAJTHATÓ | L-ES MÉRET

Ez az összehajtható, vízálló vödör a DAIWA kínálatából sokféle célra használható. Keverhetünk benne etetőanyagot, tarthatunk benne csalihalat vízben, de megővhatjuk benne holminkat az esőtől és használhatjuk akár levegőzőskor a lefejtett levegőzőzsinór begyűjtésére is.

Anyag: Vödör EVA

Cikkszám	Méret	Méret cm
15809-115	L	36x22

DAIWA ROD BELT

BOTSZÁLLÍTÓ ÖV | 1 FELSZERELT BOTHOZ

Hasznos és kedvező árú szállító megoldás öv- és vállszíjjal kétrészes bot szállítására. A széthúzott botot könnyen és gyorsan belecusztathatjuk a neoprén tasakba, a két tag nem dörzsölődik egymáshoz - minőségi botjait biztonságban viheti így magán. A botszállító öv a parton kicsire összehajtható, kis helyen elfér.

Anyag: Táskák 90% neoprén, 10% nejlon



Cikkszám	Hossz cm
15809-010	78.0



DAIWA 1 ROD BAG

MEREVFALÚ BOTTARTÓ | 1 FELSZERELT BOTHOZ

Ez a kemény bottartó táskák szőtt karbon designnal optimálisan védi minőségi botjait. A félkemény rész a botot, orsót egyaránt optimálisan védi szállítás során. A kis, tépőzáras alsó oldalzsebben elfér például egy merítőnyél is. Sima talajon a bottartó táskák megáll a talpán anélkül, hogy felborulna.

Az extra vastag vállsík hosszú úton is komfortos. Hossztól függően ez a táskák 2.40m és 3.00m közötti pergetőbotok szállítására alkalmas.

Anyag: Táskák polipropilén



Cikkszám	Hossz cm	Verzió
15809-325	145	1 bothoz 2.70m hosszúig
15809-345	157	1 bothoz 3.00m hosszúig

ROD STRAP SET

NEW

BOT ÖSSZEFOGÓ PÁNT SZETT

Tépőzáras botösszefogó pánt. Alkalmas bármilyen kettős vagy többrészes bothoz. Horgászat közben a nyélrészre rögzíthető.

Anyaga: Tépőzáras rögzítő

Cikkszám	Méret cm	Tart./Szet db
15803-200	23x2	2





DAIWA ROD CASE

Ez a félkemény botzsák modelltől függően kettő, illetve három felszerelt bot szállítására nyújt lehetőséget. Az ütések erejét elnyelő külső réteg megvédi a botokat szállítás során a környezeti hatásoktól.

A széles vállszíjjal hosszabb távon is kényelmesen vihető a zsák.

Anyag: Táská poliészter, PVC bevonattal



DAIWA 2 ROD CASE

FÉLKEMÉNY BOTZSÁK | 2 FELSZERELT BOTHOZ

Cikkszám	Hossz cm	Verzió
15801-225	128	2 bothoz 2.40m hosszúig
15801-245	145	2 bothoz 2.70m hosszúig

DAIWA 3 ROD CASE

FÉLKEMÉNY BOTZSÁK | 3 FELSZERELT BOTHOZ

Cikkszám	Hossz cm	Verzió
15801-325	128	3 bothoz 2.40m hosszúig
15801-345	145	3 bothoz 2.70m hosszúig

DAIWA EXTENSION 1 ROD BAG

MEREVFALÚ BOTTARTÓ | 1 FELSZERELT BOTHOZ

Könnyű, félkemény bottáska karbon hatású borítással és tömör aljjal. A speciális kialakításnak köszönhetően a bottáska 2.10m és 3.10m közötti hosszúságú botok szállítására alkalmas. A bottáska mérete a szállítandó bot méretéhez igazítható.

Anyag: Táská PVC; Bélés poliészter

Cikkszám	Méret cm	Verzió
15808-310	130x19x10	1.7-10lábás bothoz



DAIWA D-VEC GLOBAL TRAVEL WHEEL BAG

NEW

UTAZÓ TÁSKA

Nagyon jó minőségű, nagy és robusztus utazótáska 2 rekeszsel. Az alsó rekeszben könnyedén tárolhatóak travel botok, orsók, műcsalik, stb. Az oldalsó megerősítések és a vastag párnázás a felső részen optimális védelmet nyújt a felszerelésnek. A felső rekesz helyet kínál ruházat, csizma stb. számára.

Az extra nagy kerekek és a masszív kihúzható fogantyú biztosítja a táska könnyű szállítását egyenetlen talajon is. A két oldalsó pánt szilárdan rögzíthető a táska körül, és a cipzár védelmét is biztosítja. Az extra nagy cipzárok ABS anyagból készültek és nem korrodálódnak – ráadásul a két fő rekesz zárható.

A 98cm-es hosszúságának köszönhetően a táska travel botok (pl. 8.6' Popper bot 3 részes) szállítására is alkalmas, melyek egyébként nem férnének el más táskákban – ideális távoli horgász túrákhoz is.

Anyaga: poliészter



Cikkszám	Méret cm
15808-000	98x40x46



D-BOX

DAIWA TACKLE SYSTEM

D-BOX TACKLE SYSTEM

A DAIWA D-Box Tackle System prémium és strapabíró dobozok széles választékát kínálja különböző méretekben, melyek ideálisak műcsalik és egyéb kiegészítők tárolására. A 4 oldalt záródó fedelének köszönhetően a doboz tökéletes védelmet biztosít a vízzel szemben. Minden doboz újrahasznosított műanyagból készül.



D-BOX SS TACKLE SYSTEM

NEW

MŰCSALIS DOBOZ | SMALL SHALLOW | SZILIKON TÖMÍTÉSSEL



Cikkszám	Modell	Méret Kívül cm	Súly g
14310-000	SS	21.7x16.4x3.3	240

D-BOX SR TACKLE SYSTEM

NEW

MŰCSALIS DOBOZ | SMALL REGULAR | SZILIKON TÖMÍTÉSSEL



Cikkszám	Modell	Méret Kívül cm	Súly g
14310-005	SR	21.7x16.4x4.8	225

D-BOX SD TACKLE SYSTEM

NEW

D-BOX MR TACKLE SYSTEM

NEW

MŰCSALIS DOBOZ | SMALL DEEP | SZILIKON TÖMÍTÉSSEL

MŰCSALIS DOBOZ | MEDIUM REGULAR | SZILIKON TÖMÍTÉSSEL



Cikkszám	Modell	Méreték Kívül cm	Súly g
14310-010	SD	21.7x16.4x9.0	375

Cikkszám	Modell	Méreték Kívül cm	Súly g
14311-005	MR	26.7x16.7x4.8	260

D-BOX MS TACKLE SYSTEM

NEW

D-BOX MD TACKLE SYSTEM

NEW

MŰCSALIS DOBOZ | MEDIUM SHALLOW | SZILIKON TÖMÍTÉSSEL

MŰCSALIS DOBOZ | MEDIUM DEEP | SZILIKON TÖMÍTÉSSEL



Cikkszám	Modell	Méreték Kívül cm	Súly g
14311-000	MS	26.7x16.7x3.3	275

Cikkszám	Modell	Méreték Kívül cm	Súly g
14311-010	MD	26.7x16.7x9.0	510





D-BOX LS TACKLE SYSTEM

NEW

MŰCSALIS DOBOZ | LARGE SHALLOW | SZILIKON TÖMÍTÉSSEL



Cikkszám	Modell	Méreték Kívül cm	Súly g
14312-000	LS	34.4x21.5x3.3	465

D-BOX LR TACKLE SYSTEM

NEW

MŰCSALIS DOBOZ | LARGE REGULAR | SZILIKON TÖMÍTÉSSEL



Cikkszám	Modell	Méreték Kívül cm	Súly g
14312-005	LR	34.4x21.5x4.8	416

D-BOX LSU TACKLE SYSTEM

NEW

MŰCSALIS DOBOZ | LARGE SHALLOW UNIVERSAL | SZILIKON TÖMÍTÉSSEL



Cikkszám	Modell	Méreték Kívül cm	Súly g
14313-000	LSU	34.4x21.5x3.3	741

D-BOX LD TACKLE SYSTEM

NEW

MŰCSALIS DOBOZ | LARGE DEEP | SZILIKON TÖMÍTÉSSEL



Cikkszám	Modell	Méreték Kívül cm	Súly g
14312-010	LD	34.4x21.5x9.0	608

D-BOX SSU TACKLE SYSTEM

NEW

MŰCSALIS DOBOZ | SMALL SHALLOW UNIVERSAL | SZILIKON TÖMÍTÉSSEL



Cikkszám	Modell	Méreték Kívül cm	Súly g
14313-005	SSU	21.7x16.4x3.3	365



14313-005
14313-000

WATERPROOF SEALED UNIT CASE

Ezek a prémium minőségű, aprócskák számára készült dobozok ütésálló ABS anyagból készülnek, és emellett rendkívül rugalmasak. A fedélen lévő tömítés megakadályozza a víz beszivárgását, így a benne tárolt felszerelésinknek teljes védelmet nyújt a nedvességgel szemben. A dobozokat méretre szabott mágneses betétekkel szállítjuk, melyeket egyszerűen a helyükre lehet ragasztani a fém aprócskák rögzítéséhez – ideális horgok, forgókapcsok, krimpelő hüvelyek stb. számára. A dobozok úgy lettek kialakítva, hogy egymásra helyezve össze lehessen kapcsolni őket. Kapható laposabb (zöld) és mélyebb (piros) változatban. Japánban készül.



WATERPROOF SEALED UNIT CASE

NEW

3 REKESZES | MÁGNESFÓLIÁVAL

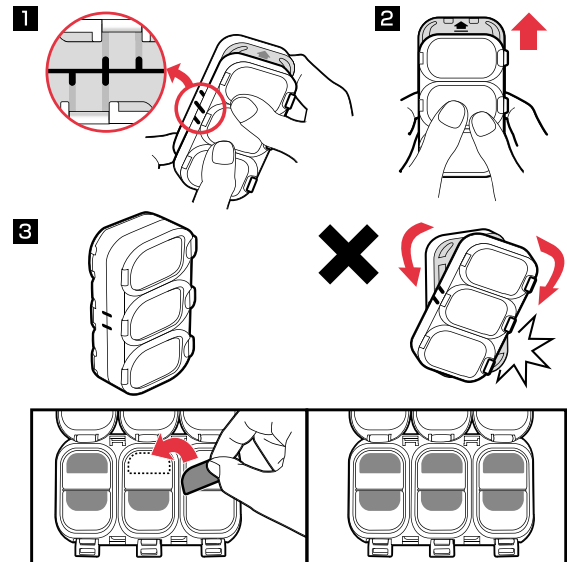

Cikkszám	Szín	Méret cm
14413-300	green smoke	11x6.5x1.3
14413-305	red smoke	11x6.5x1.8

WATERPROOF SEALED UNIT CASE

NEW

6 REKESZES | MÁGNESFÓLIÁVAL



Cikkszám	Szín	Méret cm
14413-600	green smoke	11x6.5x1.3
14413-605	red smoke	11x6.5x1.8

WATERPROOF SEALED UNIT CASE

NEW

9 REKESZES | MÁGNESFÓLIÁVAL

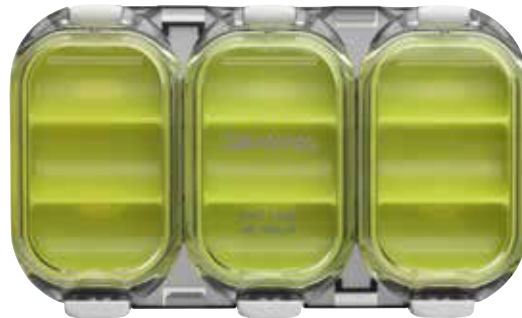

Cikkszám	Szín	Méret cm
14413-900	green smoke	11x6.5x1.3
14413-905	red smoke	11x6.5x1.8



CARP PROGRAM 2024

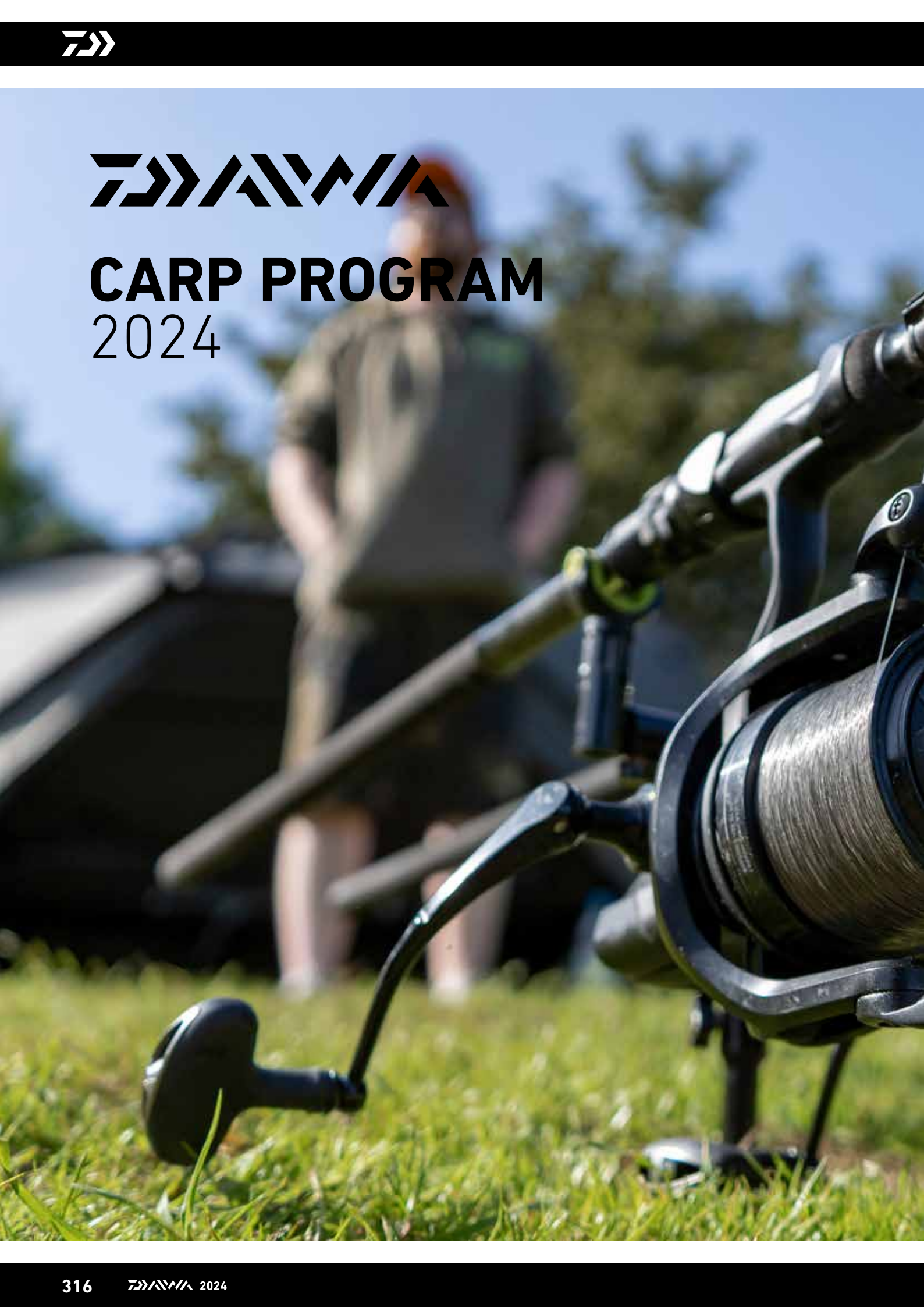





INFINITY SYSTEM TÁSKÁK ÉS TARTOZÉKOK

Az új, minőségi és funkcionális táska- és tartozék-kínálatot a modern pontyhorgászat igényeire reagálva fejlesztettük, legyen szó akár egy rapid pecáról, akár egy hosszabb horgásztúráról. Egész Európából segítségül hívtuk tesztorgászaikat és tanácsadóinkat, velük analizáltuk, mit visz magával rendszerint egy pontyhorgász, azt hogyan használja és miként tárolja a sátorban.

Az Infinity System táskák esetében a minőségi és strapabíró alapanyagok kiválasztása mellett a táskaméretekre és -mélységre fordítottunk nagy figyelmet, így minden általánosan használt tárolódobozt el lehet bennük csomagolni.

Minden táska PVC-, vagy thermoszigetelést kapott, problémamentesen tisztítható, letörölhető.

Minden táska dupla, párnázott füllel készül, és levehető hordszíjjal, hogy a felszerelést a nagyobb távolságra lévő horgász helyre is kényelmesen el tudják vinni. Mindhárom új Infinity System táska ugyanolyan magas, helytakarékosan tárolható a bojlis ágy alatt. A félkemény tető munkafelületként is szolgál szerelék-készítéshez, vagy fontos apró cikkek lerakásához, így azok mindig kéznél lesznek. A PVC alsó rész megakadályozza, hogy alulról víz szivárojon be a táskába.

A bottáskákat úgy terveztük, hogy gyorsan be- és ki lehessen pakolni belőlük, párnázottságuknak köszönhetően a minőségi, drága botok és orsók is optimális védelmet kapnak bennük.

INFINITY SYSTEM TÁSKA- ÉS TÁROLÓRENDSZER



Belső tartalom nélkül szállítjuk



Belső tartalom nélkül szállítjuk

INFINITY® SYSTEM LOW LEVEL RUCKSACK

BOJLIS TÁSKA RENDSZER | HÁTIZSÁKOS HORDOZÓRENDSZERREL

Az új IS Low Level hátizsák a mobil horgászok számára, hosszú utakra is optimális komfortot és sok tárolókapacitást kínál. A hátizsákot úgy terveztük, hogy a legáltalánosabban használt dobozok, és az Infinite System kínálat moduláris táskái beférjenek. Így a holmink méretre szabott, optimális helykihasználás mellett tárolható, készen a bevetésre. A hátizsákot úgy terveztük, hogy az a bojliság alá téve helytakarékosan elhelyezhető legyen.

A kemény tető munka- és pakoló felületként szolgál. A PVC belső felület gyorsan tisztítható. PVC alja megakadályozza, hogy víz szívároghasson a táskába. Az IS hátizsákon három nagy külső zseb van, melyek méretükben eltérnek az IS Carryall táska zsebeitől. Két hosszú, nagyméretű zseb van oldalt és egy kis külső zseb felül. Ezekben dobozok, kereszttartók stb., kaphatnak helyet.

A fő rekeszt úgy terveztük, hogy az IS Medium Accessory táskából 4 darab, vagy két nagy hűtőtáska pontosan elférjenek benne - így rugalmas, komplett tárolórendszert kapunk.

Párnázott vállszíjjal és párnázott fogókkal készül.

Anyag: Külső anyag poliészter (600D); Bélés PVC; Alj PVC

INFINITY® SYSTEM LOW LEVEL CARRYALL

BOJLIS TÁSKA RENDSZER

Az új IS Low Level Carryall táskát főtáskának terveztük eszközeink és ruházatunk számára. A legáltalánosabb bojlis dobozok méretben pont bele passzolnak, ahogy az IS termékcsalád számos moduláris táskája is. Félkemény fedele adja magát szerelékek készítésére, és olyan eszközök tárolására, aminek a kezünk ügyében érdemes lenni. A PVC belső felület gond nélkül és gyorsan tisztítható, a PVC alsó rész megakadályozza a víz beszivárgását alulról.

A három nagy külső zseb aprócskés dobozok, kisebb EVA dobozok, leszűrők, kapásjelzők tárolására szolgál. A nagy belső rekesz úgy került kialakításra, hogy négy darab Medium Accessory táska, vagy két Large Cool Pouch táska fér bele. Ideális rugalmasságot nyújt rövidebb és hosszabb horgásztúrákra is. Levehető vállszíjjal és párnázott fogókkal.

Anyag: Külső anyag poliészter (600D); Bélés PVC; Alj PVC

- A legáltalánosabb horgászdobozok és az IS táskák méreteire van dimenzi-onálva
- Kemény fedél pakoló- és munkafelületnek
- Befér szinte mindenféle, sokak által használt bojlis ágy alá
- Extra mély külső zsebekkel dobozok, leszűrők, kapásjelzők számára
- Könnyen tisztítható

Cikkszám	Méret cm
18850-200	64x39x27

- A legáltalánosabb horgászdobozok és az IS táskák méreteire optimalizálva
- Kemény fedél pakoló- és munkafelületnek
- Befér szinte mindenféle, sokak által használt bojlis ágy alá
- Extra mély külső zsebekkel dobozok, leszűrők, kapásjelzők számára
- Könnyen tisztítható

Cikkszám	Méret cm
18850-300	53x50x27



Belső tartalom nélkül adjuk



INFINITY® SYSTEM BREW & OVERNIGHT COOK BAG

TÁROLÓ TÁSKA | FŐZŐ & KEMPING ESZKÖZÖKHÖZ

Ebben a parktikus táskában egy rövid túrán szükséges főzőeszközeit tudja biztonságban és védve tárolni. Félkemény teteje remek munkafelület, PVC alja meggátolja a nedvesség beszivárgását.

A fő rekesz három részre van osztva, hogy a kemping égőt, az edényt és a gázipalackot külön tudjuk tárolni. Két belső rekesz thermo-fóliával hőszigetelt, hogy az élelmiszert hidegen tudjuk tartani. A fedél hálós része alatt elfér egy tányér. A táskához adunk egy kivehető PVC táskát konyhai eszközök számára - ez higiéniai okokból külön is tárolható.

Anyag: Táská poliészter (600D); Alj PVC

- Plusz PVC táskával
- Kemény fedél munka- és pakolófelületnek
- Szinte minden bojlis ágy alá befér
- Könnyen tisztítható

Cikkszám	Méret cm
18850-400	26x26x27

INFINITY® SYSTEM EVA TARTOZÉKTÁSKA SZETT

TARTOZÉK TÁSKA SZETT | S-ES MÉRET

Egy kis, PVA, stb. számára tervezett EVA táskából és két mini EVA táskából áll - utóbbiak például ólmok számára. Pontosan beleillik az IS Medium Accessory táskába, a tárolóhely optimális kihasználása érdekében. Átlátszó fedéllel, hogy gyorsan azonosítható legyen, mi van bennük.

Mindkét EVA táská pontosan illik az új IS Low Level hátizsákba és az IS Low Level Carryall táskába is.

Anyag: Táská EVA

- Három különböző EVA táská
- Ideális aprócikkek számára
- Vízálló EVA anyag
- Pontosan illeszkedik a nagyobb IS táskákba

Cikkszám	Méret cm	Tart./Szet db
18850-010	15x10x8	3



INFINITY® SYSTEM ACCESSORY POUCH

SZERELÉKES TÁSKA | M-ES MÉRET

A közepes méretű Accessory kiegészítő táska optimális tárolási lehetőséget kínál kapásjelzők, markerek stb. számára. Minden tartozékos táskát úgy terveztünk, hogy azok használhatók legyenek az IS Low Level hátizsákkal és az Low Level Carryall táskával. Legfeljebb 4 ilyen táska fér el az IS Low Level Carryall táskában. Méretei úgy lettek kialakítva, hogy abba illeszkedjenek a széles körben általános szerelések dobozok. A PVC belső felület könnyen és gyorsan kitakarítható.

Anyag: Táská poliészter (600D); Bélés PVC

- Kifejezetten kombinálható más IS táskákkal
- Négy System táská fér az IS Low Level Carryall táskába, vagy az IS Low Level hátizsákba
- Optimálisan használható az IS EVA táskákkal
- Belső felülete PVC

Cikkszám	Méret	Méret cm
18850-050	M	25x20x10



INFINITY® EVA COOL BAG

TARTOZÉK ÉS CSALITARTÓ TÁSKA

Az EVA Tackle Containerrel megegyező méretű Cool Bag speciális szigetelőréteggel rendelkezik az oldalfalakban, és hosszú ideig hűvösen tartja a csalit, élelmiszert, stb. A belső falak könnyen tisztíthatók. A rögzített fedél alkalmas kis étkezőasztalnak vagy szerelések tálcáinak.

Anyag: Táská EVA

Cikkszám	Méret cm	Súly g	Tart. db
18885-005	42x32x26	1360	1



Belső tartalom nélkül adjuk

INFINITY® SYSTEM ACCESSORY & COOL POUCH

TARTOZÉK ÉS CSALITARTÓ TÁSKA | HŐSZIGETELÉSSEL | L-ES MÉRET

A nagyméretű IS tartozéktáska profilját tekintve azonos a közepes méretűvel, azonban dupla olyan magas és thermo-fóliával szigetelt, hogy csalit (akár 5kg bojlit) vagy élelmiszert tartsunk frissen benne. Az IS Low Level hátizsákba, illetve az IS Low Level Carryall táskába pontosan beleillik két ilyen IS nagyméretű tartozék, illetve hűtőtáska. Így hozzá lehet igazítani a tervezett túrához a rendelkezésre álló tárolótér optimális kihasználását.

Anyag: Táská poliészter (600D)

- Rendszer-táskaként kombinálható más IS táskákkal
- Thermo-fóliával
- Könnyen tisztítható

Cikkszám	Méret	Méret cm
18850-100	L	25x20x21



INFINITY® EVA TACKLE MANAGER

BOJLIS TÁSKA

Nagyméretű, vízálló tároló doboz extra vastag, 2mm-es EVA anyagból. A masszív, merev fedél tálcaként is használható szerelések készítésénél. A két, szilárd EVA anyagból készült belső rekesz a keretbe van klipselve, és a fakkozásnak köszönhetően tárolóként szolgál aprócskák, szerelések, ólmok stb. számára. Az alsó részen elegendő hely van kapásjelzők és egyéb eszközök biztonságos tárolására.

Anyag: Táská EVA

Cikkszám	Méret cm	Tart. db
18885-010	42x32x26	1



INFINITY® SYSTEM ROD BAG

Az Infinite System sorozat botzsákjai úgy lettek kialakítva, hogy elegendő hely álljon rendelkezésünkre a botok könnyű be- és kipakolásához. Megfelelő hely és védelem biztosított ahhoz, hogy a legnagyobb pontyos orsók is könnyen és biztonságosan elférjenek benne.

INFINITY® SYSTEM 3 ROD BAG

BOJLIS BOTZSÁK | 3 FELSZERELT BOTHOZ



Ezek a botzsákok kifejezetten három felszerelt bojlis bot szállítására lettek tervezve, modelltől függően 10láb (3m), 12láb (3.60m) vagy 13láb (3.90m) bothosszra. A belső válaszfalak védik a felszerelést a szállítás során. A botzsákban elegendő hely van arra, hogy erőltetés nélkül beleférjen a felszerelés. Lehetőség van arra is, hogy kívülről rögzítsünk rá még két bottartó zsákot. A botzsák hátoldalán egy külső zsebben elhelyezhetők a leszűrők, száknýél stb. Levehető vállszíjjal és fülekkel.

Anyag: Táská poliészter (600D)

- Három felszerelt bothoz
- Külső zseb a tartozékoknak
- Levehető vállszíj

Cikkszám	Méret cm	Verzió
18851-010	170x25x12	3 10lábás bothoz
18851-012	200x25x12	3 12lábás bothoz
18851-013	215x25x12	3 13lábás bothoz



INFINITY® SYSTEM MULTI LENGTH 1 ROD BAG

BOJLIS BOTZSÁK | 1 FELSZERELT BOTHOZ

Ezt az okos botzsákokat pontosan beállíthatja a kívánt bothosszhoz. Passzol az 50mm keverőgyűrűs, 10lábás (3m), 12lábás (3.60m) és 13lábás (3.90m) botokhoz. A botzsák felső része a bothosszhoz állítható. Használható külső bottartóként a másik 3-botos IS botzsákhoz is, hogy további botokat vigyünk magunkkal benne.

Anyag: Táska poliészter (600D)

- Állítható, 50mm keverőgyűrűs 3.00m, 3.60m és 3.90m botokhoz
- Teljesen párnázott, az optimális védelemhez
- Kétrészes konstrukció

Cikkszám	Méret cm	Verzió
18851-050	200x22x12	10-13 lábás bothoz

EXTENSION KONCEPCIÓ

A kihúzható toldós 3.00m és 3.30m bojlis botok népszerűségének növekedésével összehagban a DAIWA EXTENSION névvel egy botokból és táskákból álló olyan kis szériát dob a piacra, mely az ilyen jellegű horgászat igényeihez igazodik. A fő előny itt a rövidebb szállítási és tárolási hosszban rejlik.



INFINITY® SYSTEM EXTENSION 3 ROD BAG

BOJLIS BOTZSÁK | 3 FELSZERELT BOTHOZ

Az új IS Extension botzsák három darab készre szerelt Extension Carp bot szállítására lett fejlesztve. A belső válaszfalak védik a felszerelést a sérüléstől szállítás során. A botzsákban elegendő hely van arra, hogy erőltetés nélkül rakjuk bele a felszerelt botokat. Lehetőség van arra is, hogy a botzsákra két külső botzsákokat tegyünk fel. A botzsák hátoldalán egy külső zsebben helyet kaphatnak a teszúrók, merítőnyél stb. Levehető vállszíjjal és fogókkal.

Anyag: Táska poliészter (600D)

- Három darab 3.00m vagy 3.30m Extension bojlis bothoz
- Külső zseb a tartozékoknak
- Levehető vállszíj

Cikkszám	Méret cm	Verzió
18851-003	130x25x12	3-9-10lábás bothoz



DAIWA FOLDING UNHOOKING MAT

PONTYMATRAC | ÖSSZEHAJTHATÓ

Ez a PVC anyagú pontymatrac nem vesz fel szagot, szállításhoz helytakarékosan összehajtható. Van rajta egy első zseb olyan hasznos eszközöknek, mint a fertőtlenítő, fogó, stb. Horogszabadításhoz térdeljünk a térdelő felületre, így se nedvesek, se piszkosak nem leszünk.

Anyaga: PVC

Cikkszám	Méret cm
18860-020	127x72x27



DAIWA FLOATING WEIGH SLING

ÚSZÓ MÉRLEGLŐ | FELÚSZÓ

Ez a mérőzsák optimális védelmet nyújt a pontyoknak - halkímélő az anyaga, keretében a felúszó testnek köszönhetően a halat különösen kíméletesen lehet visszaengedni. A fluoreszkáló csikkal sötétben is könnyen megtalálható. Zsinórral és réz-menettel, leszúróhoz rögzíthető kivitelben.

Anyaga: poliészter

Cikkszám	Méret cm
18860-010	136x40x42



DAIWA CARP FLOATING UNHOOKING MAT

PONTYMATRAC | FELÚSZÓFLOATING

Nagy, vízálló, úszó és párnázott pontymatrac a vízben történő, kíméletes horogszabadításhoz. A szagmentes PVC anyag könnyedén tisztítható. A matrac felül összezárható, megakadályozva a hal kiugrását. Két fűzőszemmel az alján a biztonságos rögzítéshez.

Hosszú hordozófüllet a vízparton való kényelmes szállításhoz.

Anyaga: poliészter, PVC bevonattal



Cikkszám	Méret cm
18860-025	100x65x22

BLACK WIDOW FREE FLOW FOLDING WEIGH SLING

ÚSZÓ MÉRLEGLŐ | FELÚSZÓ | ÖSSZEHAJTHATÓ

Helytakarékos, összecsukszható mérlegelő zsák alumínium merevítő rudakkal. A hálós anyag gyors és hatékony vízáramlást biztosít, és gyorsan szárad.

Anyaga: poliészter



Cikkszám	Méret cm
18860-011	115x56



INFINITY®



11990-180

11990-185

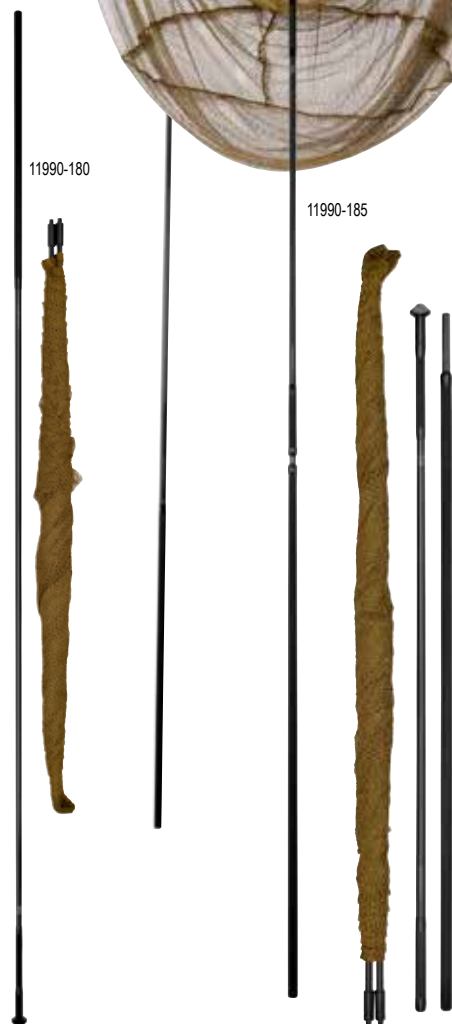

INFINITY CARP PONTYMERÍTŐ

Az Infinity pontymerítők 1.80m hosszú, kifejezetten vékony és könnyű karbonszálas merítőnyéllel rendelkeznek. A zsugorcső nyélborítás gondoskodik a biztos fogásról. A karok 105cm hosszúságúak és 85cm-es mélységgel rendelkezik a merítőfej, ami lágy hálós anyagával elegendő helyet kínál a kapitális pontyok számára is.

CNC-megmunkált alumínium Spreader-Block fejjel készül.

INFINITY® CARP LANDING NET

PONTYMERÍTŐ | EGYTAGOS NYÉLLEL

Cikkszám	Hossz cm	Zárt hossz cm	Méret cm	Háló mélység cm	Háló mm	Tagok
11990-180	180	177	105x105	85	8	1

INFINITY® CARP LANDING NET

PONTYMERÍTŐ | KÉTTAGÚ NYÉLRÉSSZEL

A kétrészes modell tökéletesen alkalmas csónakos horgászatra.

Cikkszám	Hossz cm	Zárt hossz cm	Méret cm	Háló mélység cm	Háló mm	Tagok
11990-185	180	88	105x105	85	8	2

CROSSCAST

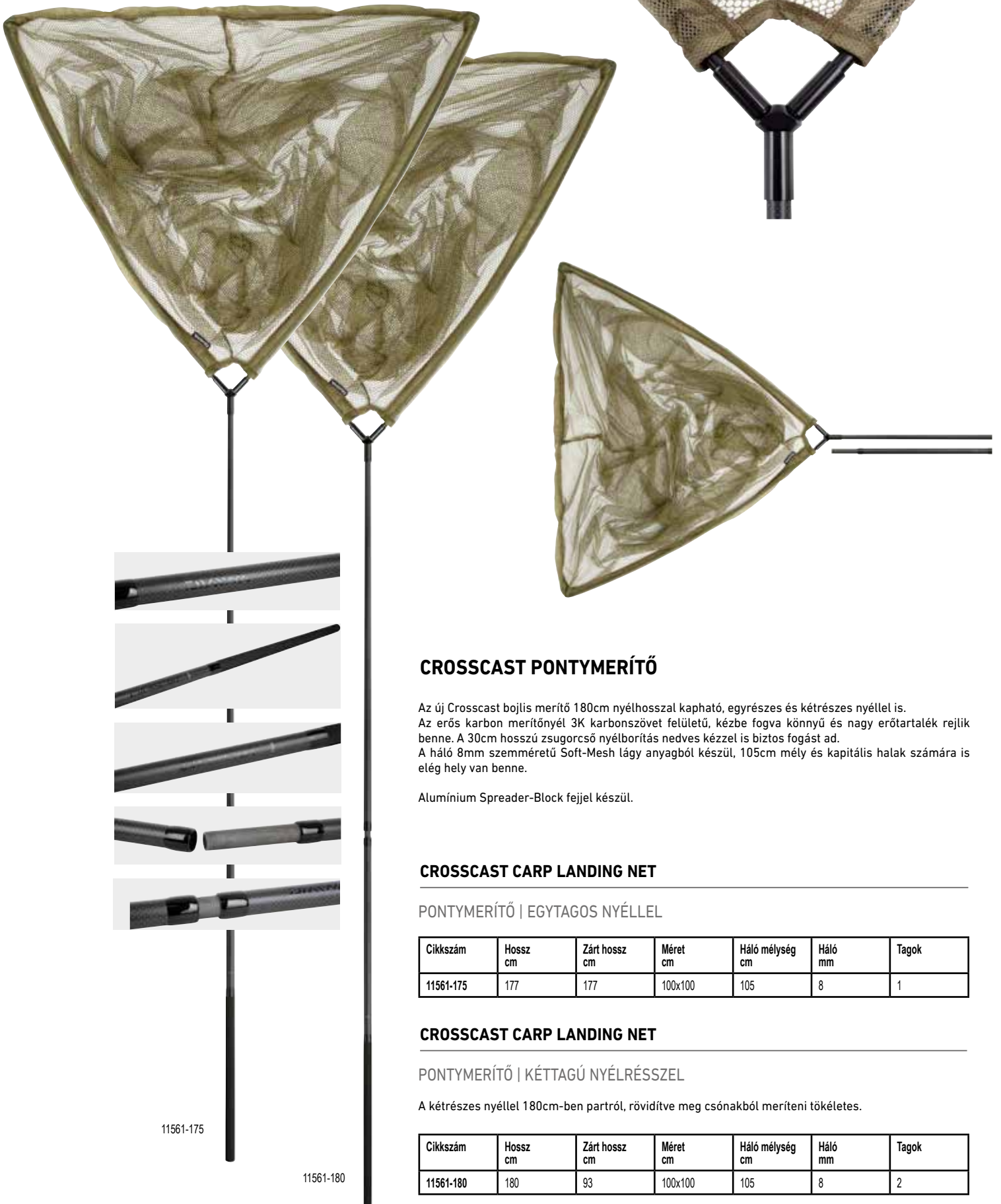

11561-175

11561-180

CROSSCAST PONTYMERÍTŐ

Az új Crosscast bojlis merítő 180cm nyélhosszal kapható, egyrészes és kétrészes nyéllal is. Az erős karbon merítőnyél 3K karbonszövet felületű, kézbe fogva könnyű és nagy erőtartalék rejlik benne. A 30cm hosszú zsugorcső nyélborítás nedves kézzel is biztos fogást ad. A háló 8mm szemméretű Soft-Mesh lágy anyagból készül, 105cm mély és kapitális halak számára is elég hely van benne.

Alumínium Spreader-Block fejjel készül.

CROSSCAST CARP LANDING NET

PONTYMERÍTŐ | EGYTAGOS NYÉLLEL

Cikkszám	Hossz cm	Zárt hossz cm	Méret cm	Háló mélység cm	Háló mm	Tagok
11561-175	177	177	100x100	105	8	1

CROSSCAST CARP LANDING NET

PONTYMERÍTŐ | KÉTTAGÚ NYÉLRÉSSZEL

A kétrészes nyéllal 180cm-ben partról, rövidítve meg csónakból meríteni tökéletes.

Cikkszám	Hossz cm	Zárt hossz cm	Méret cm	Háló mélység cm	Háló mm	Tagok
11561-180	180	93	100x100	105	8	2

BLACK WIDOW



11579-180

11579-185

BLACK WIDOW CARP LANDING NET

A Black Widow bojlis merítő két különböző változatban kapható - a 180 centiméteres, egyrészes karbon merítőnyeles változat parti horgászatra ideális. A teleszkópos, 180cm-es helytakarékosan szállítható és partról, meg csónakból egyaránt biztosan szákolhatunk vele. A háló 8mm szemméretű Soft-Mesh lágy anyagból készül, 105cm mély és kapitális halak számára is elég hely van benne.

Alumínium Spreader-Block fejjel készül.

BLACK WIDOW CARP LANDING NET

PONTYMERÍTŐ | EGYTAGOS NYÉLLEL

Cikkszám	Hossz cm	Zárt hossz cm	Méret cm	Háló mélység cm	Háló mm	Tagok
11579-180	182	182	100x100	105	8	1

BLACK WIDOW CARP LANDING NET

PONTYMERÍTŐ | TELESZKÓPOS NYÉLLEL

Cikkszám	Hossz cm	Zárt hossz cm	Méret cm	Háló mélység cm	Háló mm	Tagok
11579-185	181	105	100x100	105	8	2

BLACK WIDOW EXTENSION 3 ROD BAG

BOJLIS BOTZSÁK | 3 BOTHOZ

Ez a táska kifejezetten az Extension bojlis botok szállítására lett kifejlesztve, és akár három felszerelt botot is tárolhatunk benne. Párnázott elválasztókkal és kampós és rögzíthető pántokkal kiegészítve a botok optimális védelme érdekében. Plusz zsebbel rendelkezik a különféle kiegészítők számára, mint például leszűrők, mérőzsák, stb. Párnázott vállszíjjal és hordfülekkel.

Anyag: Táská poliészter

Cikkszám	Méret cm	Verzió
18705-003	130x35x15	3 Extension bothoz



BLACK WIDOW 3 ROD BAG

BOJLIS BOTZSÁK | 3 BOTHOZ

Ezekben a prémium minőségű, párnázott és rendkívül masszív bottáskákban akár három felszerelt botot is tárolhatunk. 50-es keverőgyűrűs botokhoz is megfelelő. Párnázott elválasztókkal és kampós rögzítő pánttal kiegészítve a botok maximális védelme érdekében. Plusz zsebbel rendelkezik a különféle kiegészítők számára, mint például leszűrők, mérőzsák, stb. A PVC alja megakadályozza a nedvesség behatolását. Párnázott vállszíjjal és hordfülekkel.

Anyag: Táská poliészter

Cikkszám	Méret cm	Verzió
18705-310	170x35x15	3 10lábás bothoz
18705-312	202x35x15	3 12lábás bothoz
18705-313	215x35x15	3 13lábás bothoz



BLACK WIDOW EXTENSION ROD SLEEVE

BOJLIS BOTZSÁK | 1 EXTENSION BOTHOZ

Bélelt bottartó egy 9lábás vagy 10lábás felszerelt bot számára. Optimális védelem szállítás közben.

Anyag: Táská poliészter

Cikkszám	Méret cm	Verzió
18705-001	135x28x1	1 Extension bothoz





BLACK WIDOW ROD SLEEVE

BOTZSÁK | 1 BOTOHOZ

Bélelt, prémium kategóriás bottáska egy felszerelt bot számára. 50-es keverőgyűrűvel ellátott botokhoz is megfelelő.

Anyag: Táska poliészter

BLACK WIDOW



Cikkszám	Méret cm	Verzió
18705-110	173x28x1	1 10lábás bothoz
18705-112	202x28x1	1 12lábás bothoz
18705-113	215x28x1	1 13lábás bothoz



BLACK WIDOW COOL BAIT BAG

CSALITARTÓ TÁSKA | HŐSZIGETELÉSSEL | L-ES MÉRET

Ez a könnyű hűtőtáska ideális rövidebb utazásokhoz. A táska teljesen szigetelt, és megfelelő hőmérsékleten tartja a csalikat és az élelmiszereket. A nagyméretű első zseb helyet kínál például az irataink számára. Vállpánttal és hordozófüllel felszerelve.

Anyag: Táska poliészter

Cikkszám	Méret	Méret cm
18705-300	L	36x29x24

BLACK WIDOW QUIVER HOLDALL

VÁLLTÁSKA

Ez a tágas hordtáska ideális a mobil horgászok számára. A fő rekeszben egy brolly rendszer és hosszú leszúrók, vagy ernyő is elfér. A felszerelt botok a táska külső oldalán rögzíthetők.

Két további zsebbel rendelkezik a kiegészítők számára, mint például leszúrók, merítő, mérlegelő zsák.

Anyag: Táska poliészter

Cikkszám	Méret cm
18705-400	132x32x2

BLACK WIDOW

BLACK WIDOW LOW LEVEL CARRYALL

BOJLIS TÁSKA

Ez a nagy, multifunkcionális táska rengeteg tárolóhelyet kínál ruházat és egyéb kiegészítők számára. Két nagy zsebbel rendelkezik mindkét oldalán és egy extra nagy elülső zsebbel a leszűrőknak, kapásjelzőknek. A PVC alja megakadályozza a nedvesség behatolását a talajról. A táska úgy lett kialakítva, hogy könnyen elhelyezhető legyen a pontyozóágy alatt. Párnázott vállszíjjal és hordfülekkel.

Anyag: Táská poliészter

Cikkszám	Méret cm
18705-045	62x40x24



BLACK WIDOW COMPACT TACKLE BAG

BOJLIS TÁSKA | KOMPAKT

Ez a kompakt szerelékes táská tökéletes rövid horgásztúrákra, amikor nincs szükség annyi felszerelésre. A nagy elülső zsebben egy nagy méretű szerelékes doboz is elfér. A PVC alja megakadályozza a nedvesség behatolását a talajról. A két oldalsó zseb ideális kapásjelző és más kiegészítők számára.

Anyag: Táská poliészter

Cikkszám	Méret cm
18705-055	52x30x24



BLACK WIDOW COMPACT RUCKSACK

BOJLIS TÁSKA | KOMPAKT | HÁTIZSÁKOS HORDOZÓRENDSZERREL

Könnyű, strapabíró, ugyanakkor tágas hátizsák. Két nagy méretű zsebbel rendelkezik mindkét oldalon, valamint két nagy elülső zsebbel a szerelékes dobozok, leszűrők számára. A belseje szükség esetén könnyen tisztítható. Párnázott vállszíjjal és hordfülekkel.

Anyag: Táská poliészter

Cikkszám	Méret cm
18705-015	52x32x35





DAIWA SLEEP SYSTEM

BOJLIS ÁGY | HÁLÓZSÁKKAL

Az új DAIWA Sleep System ágy a komfortos alvás csúcspontját kínálja! A minőségi, masszív habmatrac hosszú horgasztűrűk alatt is magas komfortot biztosít és teljesen vízszintesre állítható (Lay Flat System). Felületére integráltunk egy minőségi, 2 rétegű hálózást, amely szinte a teljes horgászszezonban használható.

Anyag: Bojlis ágy poliészter; Hálózás poliészter

- Könnyű acélkeret 6 lábbal és sárbiztos Mud-Foot tappancsokkal
- Lay Flat System vízszintes felület
- Matracon rögzített cipzáras hálózás

Cikkszám	Méret cm
18860-100	212x88x39



DAIWA FOLDING CHAIR

ÖSSZECSUKHATÓ SZÉK | KARFÁVAL

Ez az extrém kényelmes, kartámaszos szék acél kerettel készül, vastag párnázásának köszönhetően puha és kellemes ülés komfortot nyújt.

A kerek sártappancsok magassága az első részen egyedileg állítható, egyenetlen felületen is optimális tartást adnak. Ideális pihenéshez.

A széket könnyedén össze lehet csukni, helytakarékosan szállítható, használható.

Anyag: Fedés poliészter



Cikkszám	Méret cm
18702-150	55x32x87

DAIWA BOAT POD 3 POD

BOAT POD | 3 BOTHOZ

Prémium, hordozható csónakos rod pod alumíniumból és acélból. Ezt a rod podot akár három bottal is használhatjuk. Szöge könnyen állítható. Egyszerűen rögzíthető csónak farához vagy stéghez.

A csavaros rögzítő legfeljebb 50mm átmérőig helyezhető fel.

Anyag: Rod pod alumínium; Szállítótáska poliészter

Cikkszám	Méret cm	Súly kg	Kapacitás
18800-901	80x20x10	2.88	akár 3 bothoz



BLACK WIDOW LOW LEVEL 3 ROD POD

ROD POD | 4 LÁBAS | 3 BOTHOZ

Ez a könnyű klasszikus Black Widow Low Level rod pod nagyon kényelmesen felállítható, és rendkívül stabil a talajon.

4 állítható leszúróval és sárgaréz menetes vízszintes keresztartókkal -buzzer bar - rendelkezik 3 kapasjelző rögzítésére.

Szállítótáskával adjuk.

Anyag: Rod pod alumínium; Szállítótáska poliészter

Cikkszám	Méret cm	Verzió
18705-200	88x31x27	akár 3 bothoz



BLACK WIDOW





FEEL A



DAIWA CLOTHING
2024

LIVE.







DAIWA D-VEC BREATHABLE WADERS

GÁZLÓRUHA | LÉLEGZŐBREATHABLE

A DAIWA gázlónadrágja kitűnő ár-teljesítmény arányt képvisel. Megújult anyaga extrém könnyű és lágy, valamint alig kelt zajt, nagyon kényelmes viselet. Mellrészén YKK-cípzáras zseb található. A 3 réteges konstrukció olyan optimális értékeket mutat, melyeket egyébként csak jelentősen drágább gázlónadrágoknál láthatunk. A vízállósági tényező WP 21.0000, a lélegző aktivitásé 7000MVP. A térdrészt extra megerősítést kapott, hogy tartósságát optimalizáljuk. Minden egyes varrás minőségi, japán, extra széles szigetelő szalaggal van lezárva, mely jól védi a varrásokat.

Az extrém lágy és rugalmas lábrészek CR neoprénből készülnek - a talprészen nincs semmilyen zavaró varrás, a tartós viselés kényelme garantált.

Anyag: Külső anyag nejlón; Bélés poliészter; Nadrág rész 90% neoprén, 10% nejlón

Cikkszám	Méret
18515-441	41
18515-442	42
18515-443	43
18515-444	44
18515-445	45
18515-446	46

DAIWA D-VEC VERSA GRIP WADING BOOTS

GÁZLÓ CSIZMA | TALPBETÉTTTEL

Ez a könnyű (mindössze 645g) és gyorsan száradó gázlóbakancs speciális Versa Grip talpával optimálisan tart nedves és csúszós felületen is. Anyaga vízben gázolva sem szív fel nedvességet, és a kivezető nyílásokon át gyorsan kifolyik belőle a víz. A felsőrész és a sarok megerősítése gondoskodik a viselés kényelméről és a hosszú élettartamról. Magas szára védelmet nyújt bokaficam ellen.

Anyag: Cipő szintetikus anyagok

- Csúszásgátló Versa Grip gumitalp
- Könnyű súly
- Gyorsan szárad
- Kivezető nyílások
- Megerősített sarokrész
- Megerősített felsőrész

Cikkszám	Méret
18515-541	41
18515-542	42
18515-543	43
18515-544	44
18515-545	45
18515-546	46



TEAM DAIWA FLOTATION SUIT

FLOTATION SUIT

Az úszó- és biztonsági ruházat készítés terén vezető gyártóval együttműködésben kifejlesztettünk két olyan úszó-ruházatot, amelyek teljesen megfelelnek a norvég és izlandi, valamint a hazai téli horgászatok körülményei támasztotta magas minőségi és biztonsági követelményeknek.

A Team DAIWA úszó-ruházata igen kényelmes viselet. A 210D nylon külső anyag lágy, ugyanakkor ellenálló, könnyen lehet benne mozogni. Természetesen a Team DAIWA úszó-ruházatok teljesen víz- és szélállóak (WP 10.000 besorolású!). A speciális belső Taslon béléssel a ruha a legnagyobb hidegben is kellemes és meleg érzést nyújt viselőjének. Minden zsebet úgy terveztünk, hogy esőben vagy becsapó hullámok miatt ne ázhassanak be. A Team DAIWA úszó-ruházatai megfelelnek a mentőruházattal kapcsolatos európai előírásoknak.

Anyag: Külső anyag nejlon; Izoláció poliészter; Szállítótáska poliészter

- Extra könnyű és rugalmas anyag
- Erős és könnyen tisztítható
- Polár gypjú gallér az optimális hőérzet és kényelem érdekében
- Strapabíró, bélelt viharkapucni elasztikus pánttal
- Neoprén mandzsetta az ujjakon
- Erősítések könyöknél és térdnél
- Fényvisszaverő fólia a vállakon, az ujjakon és a nadrágon
- A különböző zsebek helyet biztosítanak az apró eszközök, fogók stb. számára
- Bélelt gypjú zseb a kézmelegítéshez
- Prémium YKK cipzárok
- Tépőzár a bokánál
- EN 393 tanúsítvánnyal

Csomag tartalma:

- Vészsíp
- Team DAIWA hordtáska

Cikkszám	Méret
18510-110	S
18510-120	M
18510-130	L
18510-140	XL
18510-150	2XL
18510-160	3XL

DAIWA D-VEC WINTER BOOTS X'TREME

TÉLI CSIZMA | TALPBETÉTTTEL

Ez az extrém könnyű csizma EVA anyagból készül, kitűnő választás a nagyon hideg időszakokra. A belső bélése tisztításkor kivethető. A profilos gumitalp sima és köves talajon is jól tapad. Széles kialakítása miatt erős vádliknak is jut benne elég hely. -20 fokok hőmérsékletig megfelelő.

Anyag: Csizma EVA; Talpbetét poliészter; Talp gumi



Cikkszám	Méret
18516-040	39/40
18516-042	41/42
18516-044	43/44
18516-046	45/46

DAIWA ULTRA CARP JACKET

KÖZÉPSŐ RÉTEG KABÁT | OLAJZÖLD

Az Ultra Carp dzseki tökéletes középső rétegnek sátrazás során. Sima belső bélésének köszönhetően villámgyorsan fel lehet venni, ha kapás van. Ideális lesz, amikor éjjel ki kell ugrani a sátorból.

Extra hosszú hátrésze és thermo bélése optimális védelmet nyújtanak a hideg és a szél ellen. 5000mm vízoszlop elleni ellenállása szárazon tart majd akkor is, ha egy heves zápor közepette kell fárasztani.

Tartós külső anyaga gyorsan szárad és könnyen tisztítható.

Anyag: Külső anyag nejlon; Bélés poliészter

- **Prémium thermo bélés (120g/m²)**
- **Extrahosszú hátrész**
- **Integrált, teljesen bélelt kapucni**
- **Vízhatlanság: 5000mm**

Cikkszám	Szín	Méret
18865-210	olive green	S
18865-220	olive green	M
18865-230	olive green	L
18865-240	olive green	XL
18865-250	olive green	2XL
18865-260	olive green	3XL

DAIWA WINTER CARP SUIT

TÉLI RUHÁZAT | OLAJZÖLD

A jól bevált és terepen jelesre vizsgázott kétrészes téli ruhánkat új jellemzőkkel és modernebb szabással láttuk el – ideális viselet a hideg időszakban.

A prémium minőségű, légáteresztő kabát két oldalsó zsebbel és egy nagy mellzsebbel rendelkezik, vízlepergető cipzárral. Az ujjakon lévő mandzsetták megakadályozzák a víz és a fagy behatolását a horgászat során.

A magas derekú overál tépőzáras nadrágszárral, valamint két mély, mágneses rögzítővel ellátott oldalsó zsebbel rendelkezik a gyors hozzáférés érdekében. A kantáros nadrág kényelmes viselet még hosszabb gyaloglás során is.

Felülete nagyon csendes és könnyen tisztítható.

Anyag: Külső anyag nejlon; Bélés poliészter

- **Prémium belső bélés (200g/m²)**
- **Ragasztott varrások**
- **Vízállóság (vízoszlop) 5000mm/3000mm**
- **Légáteresztő**

Cikkszám	Szín	Méret
18865-310	olive green	S
18865-320	olive green	M
18865-330	olive green	L
18865-340	olive green	XL
18865-350	olive green	2XL
18865-360	olive green	3XL
18865-370	olive green	4XL



DAIWA CARP CAMO T-SHIRT

PÓLÓ | GREEN CAMO



Exkluzív, a ponytos termékcsaládhoz tervezett rövidujjú póló.

Anyaga: pamut

- **Tömeg 180g/m²**
- **Bolyhosodás mentes**



Cikkszám	Szín	Méret
18865-020	green camo	M
18865-030	green camo	L
18865-040	green camo	XL
18865-050	green camo	2XL
18865-060	green camo	3XL

DAIWA CARP CAMO HOODIE

KAPUCNIS PULÓVER | GREEN CAMO



Klasszikus kapucnis pulóver, exkluzív terepmintás design.

Anyaga: 80% pamut, 20% poliészter

- **Súly 280g/m²**
- **Nem bolyhosodik**



Cikkszám	Szín	Méret
18865-120	green camo	M
18865-130	green camo	L
18865-140	green camo	XL
18865-150	green camo	2XL
18865-160	green camo	3XL

DAIWA CARP CAMO JOGGER

MELEGÍTŐ NADRÁG | HOSSZÚ | GREEN CAMO

Puha, vastag, terepszínű melegítőnadrág cipzáras zsebekkel.

Anyaga: 80% pamut, 20% poliészter



- Tömeg 280g/m²

Cikkszám	Szín	Méret
18865-520	green camo	M
18865-530	green camo	L
18865-540	green camo	XL
18865-550	green camo	2XL

DAIWA CARP CAMO JOGGER

MELEGÍTŐ NADRÁG | RÖVID | GREEN CAMO

Puha, vastag, terepszínű rövidnadrág cipzáras zsebekkel.

Anyaga: 80% pamut, 20% poliészter



- Tömeg 280g/m²

Cikkszám	Szín	Méret
18865-620	green camo	M
18865-630	green camo	L
18865-640	green camo	XL
18865-650	green camo	2XL

DAIWA D-VEC CARP CAMO CAP

GREEN CAMO

Anyaga: pamut



Cikkszám	Szín	Méret
18865-605	green camo	uniszize



DAIWA D-VEC LONGSLEEVE SHIRT SUNPROTECTION

Kiváló minőségű hosszú ujjú póló UV-védelemmel. A speciális anyag nagyon hatékonyan lepergeti a vizet és gyorsan szárad. Az Air Mesh anyag a háton és a hónalj részen gondoskodik a megfelelő légáramlásról.



UPF+
SUN PROTECTION.

DAIWA D-VEC LONGSLEEVE SHIRT SUNPROTECTION

HOSSZÚ UJJÚ PÓLÓ | NAVY

Anyaga: poliészter

Cikkszám	Szín	Méret	Súly g
18299-410	navy	S	160
18299-420	navy	M	175
18299-430	navy	L	200
18299-440	navy	XL	215
18299-450	navy	2XL	235



DAIWA D-VEC LONGSLEEVE SHIRT SUNPROTECTION

HOSSZÚ UJJÚ PÓLÓ | COYOTE

Anyaga: poliészter

Cikkszám	Szín	Méret	Súly g
18299-510	coyote	S	160
18299-520	coyote	M	175
18299-530	coyote	L	200
18299-540	coyote	XL	215
18299-550	coyote	2XL	235



DAIWA D-VEC HOODIE

Prémium minőségű, vastag és puha kapucnis pulóver speciális magasított nyakrészrel – tökéletes hajóvezetéshez.

DAIWA D-VEC HOODIE FEEL ALIVE

KAPUCNIS PULÓVER | SZÜRKE

Anyaga: 80% pamut, 20% poliészter

Cikkszám	Szín	Méret
18207-110	szürke	M
18207-120	szürke	L
18207-130	szürke	XL
18207-140	szürke	2XL



DAIWA D-VEC HOODIE PERCH

KAPUCNIS PULÓVER | MOTOROLAJ-ZÖLD

Anyaga: 80% pamut, 20% poliészter

Cikkszám	Szín	Méret
18207-210	petrol green	M
18207-220	petrol green	L
18207-230	petrol green	XL
18207-240	petrol green	2XL



DAIWA D-VEC HOODIE HALIBUT EXPEDITION

KAPUCNIS PULÓVER | SZÜRKE

Limitált norvég kiadás!

Anyaga: 80% pamut, 20% poliészter

Cikkszám	Szín	Méret
18207-310	szürke	M
18207-320	szürke	L
18207-330	szürke	XL
18207-340	szürke	2XL





DAIWA D-VEC HOODIE

KAPUCNIS PULÓVER | SZÜRKE

Anyaga: 70% pamut, 30% poliészter

Cikkszám	Szín	Méret
18205-620	szürke	M
18205-630	szürke	L
18205-640	szürke	XL
18205-650	szürke	2XL



DAIWA D-VEC HOODIE

KAPUCNIS PULÓVER | FEKETE

Anyaga: 80% pamut, 20% poliészter

Cikkszám	Szín	Méret
18205-920	black	M
18205-930	black	L
18205-940	black	XL
18205-950	black	2XL



DAIWA D-VEC LONGSLEEVE SHIRT

Prémium hosszú ujjú póló D-VEC logóval. Az OEKO-TEX® standard szerint készül.



DAIWA D-VEC LONGSLEEVE SHIRT

HOSSZÚ UJJÚ PÓLÓ | FEHÉR

Anyaga:pamut

Cikkszám	Szín	Méret
18206-110	white	S
18206-120	white	M
18206-130	white	L
18206-140	white	XL
18206-150	white	2XL



DAIWA D-VEC LONGSLEEVE SHIRT

HOSSZÚ UJJÚ PÓLÓ | FEKETE

Anyaga: pamut

Cikkszám	Szín	Méret
18206-210	black	S
18206-220	black	M
18206-230	black	L
18206-240	black	XL
18206-250	black	2XL



DAIWA D-VEC POLO SHIRT

GALLÉROS PÓLÓ | FEKETE / FEHÉR

Anyaga:poliészter

Cikkszám	Szín	Méret
18292-120	black/white	M
18292-130	black/white	L
18292-140	black/white	XL
18292-150	black/white	2XL



DAIWA D-VEC CAP

NEW

PONTY | SPORT GREY / SUEDE

Anyag: 50% pamut, 50% poliakril

Cikkszám	Szín	Méret
18205-100	sport grey/suede	unisize



DAIWA D-VEC CAP

NEW

PONTY | WILD-CAMO / GREY

Anyag: 50% pamut, 50% poliakril

Cikkszám	Szín	Méret
18205-101	wild-camo/grey	unisize

DAIWA D-VEC BEANIE

Sűrű szövésű, prémium téli sapka. Anyagában kerámiaporral a hő megtartása érdekében. Japánban készült!



DAIWA D-VEC BEANIE

NEW

KÖTÖTT SAPKA | FEKETE

Anyaga: 80% Akрил, 15% poliamid, 5% pamut

Cikkszám	Szín	Méret	Súly g
15800-511	black	unisize	65



DAIWA D-VEC BEANIE

NEW

KÖTÖTT SAPKA | NAVY

Anyaga: 80% Akрил, 15% poliamid, 5% pamut

Cikkszám	Szín	Méret	Súly g
15800-512	navy	unisize	65



DAIWA FISHERMAN'S WATCH CAP

NEW

KÖTÖTT SAPKA | SZÜRKE

Anyaga: 80% Akрил, 15% poliamid, 5% pamut

Finom szövésű, magas minőségű, puha sapka. Anyagában kerámiaporral a hő megtartása érdekében. Japánban készült!

Cikkszám	Szín	Méret	Súly g
15800-513	szürke	unisize	70



DAIWA D-VEC CAP

PONTY | MOTOROLAJ

Anyaga: 80% poliakril, 20% pamut

Cikkszám	Szín	Méret
18205-500	petrol	unisize



DAIWA D-VEC CAP

PONTY | ANTRACIT

Anyaga: 80% poliakril, 20% pamut

Cikkszám	Szín	Méret
18205-501	anthracite	unisize



DAIWA D-VEC CAP

PONTY | BARNA

Anyaga: 80% poliakril, 20% pamut

Cikkszám	Szín	Méret
18205-502	brown	unisize



DAIWA D-VEC CAP

PONTY | FEHÉR / SZÜRKE

Anyaga: 80% poliakril, 20% pamut

Cikkszám	Szín	Méret
18205-503	white/grey	unisize



DAIWA D-VEC CAP

PONTY | FEKETE

Anyaga: 50% poliakril, 50% pamut

Cikkszám	Szín	Méret
18205-504	black	unisize



DAIWA D-VEC CAP

PONTY | SZÜRKE / SÁRGA

Anyaga: 80% poliakril, 20% pamut

Cikkszám	Szín	Méret
18205-505	grey/yellow	unisize



DAIWA D-VEC CAP

PONTY | TENGHERÉSZKÉK / FEHÉR

Anyaga: 80% poliakril, 20% pamut

Cikkszám	Szín	Méret
18205-507	navy/white	unisize



DAIWA D-VEC CAP

PONTY | VILÁGOSSZÜRKE / FEKETE

Anyaga: pamut

Cikkszám	Szín	Méret
18205-001	light grey/black	unisize

DAIWA D-VEC UV SZŰRŐS CSŐSÁL

Klasszikus multifunkcionális csősál napsütés elleni védelemre.
Napsütés elleni védelmi faktora (SPF) 25

4 különböző terepszínű designnal kapható.

Anyaga: poliészter



CSŐSÁL | GREY CAMO

Cikkszám	Szín	Méret	Súly g
18206-101	grey camo	unisize	75

CSŐSÁL | GREEN CAMO

Cikkszám	Szín	Méret	Súly g
18206-102	green camo	unisize	75



CSŐSÁL | AQUAMARINE

Cikkszám	Szín	Méret	Súly g
18206-103	aquamarine	unisize	75

CSŐSÁL | ASPHALT

Cikkszám	Szín	Méret	Súly g
18206-104	asphalt	unisize	75





Ultimate Bass Fishing Gears



STEEZ BASS FISHING-PROGRAMM 2024



Ultimate Bass Fishing Gears

STEEZ BASS FISHING GEAR

A Steez botokat és orsókat már 2009-ben kifejlesztették a DAIWA mérnökei prémium almarkaként fekete sügér és finesse műcsalis horgászatra. A globálisan forgalomban kapható legmagasabb szintű pergető termékek közé tartoznak. Ezek a termékek nem csak a fekete sügér horgászatára ideálisak, de szintúgy kitűnő választás hazai halfajokra is, mint például a süllő vagy a sügér.

Kínálatunkat most egy gondosan válogatott Steez csaliválasztékkal és prémium Steez egyágú horgokkal egészítjük ki.

Minden egyes Steez csali az elérhető legjobb anyagokból készül, és adott alkalmazási területre lett kifejlesztve.

Steez – Stílus könnyedséggel.





Ultimate Bass Fishing Gears



STEEZ SYSTEM CRANK

A Steez crank wobblerekkel szó szerint átvizsgálhatjuk a teljes vízoszlopot – modelltől függően 1.2m-től (100-as modell) egészen 5m (500-as modell) mélységig. Speciális formájuknak köszönhetően a jól bevált Steez crank wobblerek nagyon jól dobhatóak, és egyenletes, lassú vezetésnél is szépen mozognak. Az enyhén ívelt terelőlapka kisebb ellenállást fejt ki a víz alatt, ami csökkenti annak az esélyét, hogy elakadunk vele a fenéken, és nagyon erős rezgéseket kelt.

STEEZ CRANK | 100F-SR 54MM

MINI CRANKBAIT | FELÚSZÓ | SEKÉLYEN JÁRÓ



monster gill



white chart



monster chart



artistic chart



clear monster chart



ghost gill

- **Kategória:** mini crankbait
- **Csalítást:** egyrészes
- **Típus:** Front Weight Oscillation System
- **Horog:** 2 SaqSas hármashorog
- **Tulajdonsága:** felúszó
- **Merülés típusa:** sekélyen járó
- **Merülés:** kb. 1.2m
- **Vezetési technika:** egyenletes tekerés, stop & go
- **Célhal:** sügér, pisztráng, domolykó, süllő

Felszerelés:

- Ólommentes kivitel

Cikkszám	Szín	Hossz cm	Horogméret	Súly g	Tart. db
17510-100	monster gill	5.4	6	10.1	1
17510-101	monster chart	5.4	6	10.1	1
17510-102	clear monster chart	5.4	6	10.1	1
17510-103	white chart	5.4	6	10.1	1
17510-104	artistic chart	5.4	6	10.1	1
17510-105	ghost gill	5.4	6	10.1	1

STEEZ CRANK | 200F-MR 54MM

MINI CRANKBAIT | FELÚSZÓ | KÖZEPESEN MÉLYRETÖRŐ

- Kategória: mini crankbait
- Csalítást: egyrészes
- Típus: Front Weight Oscillation System
- Horog: 2 SaqSas hármashorog
- Tulajdonsága: felúszó
- Merülés típusa: közepesen mélyretörő
- Merülés: kb. 2.2m
- Vezetési technika: egyenletes tekerés, stop & go
- Célhal: sügér, pisztráng, domolykó, süllő

Felszerelés:

- Ólommentes kivitel



monster gill



monster chart



clear monster chart



white chart



artistic chart



ghost gill



STEEZ CRANK | 300F-DR 61MM

CRANKBAIT | FELÚSZÓ | MÉLYRETÖRŐ

- Kategória: crankbait
- Csalítást: egyrészes
- Típus: Front Weight Oscillation System
- Horog: 2 SaqSas hármashorog
- Tulajdonsága: felúszó
- Merülés típusa: mélyretörő
- Merülés: kb. 3.2m
- Vezetési technika: egyenletes tekerés, stop & go
- Célhal: sügér, pisztráng, süllő

Felszerelés:

- Ólommentes kivitel



monster chart



ayu



ghost baby gill



biwako lime



spawning ghost



green muddy water special

Cikkszám	Szín	Hossz cm	Horogméret	Súly g	Tart. db
17510-200	monster gill	5.4	6	10.6	1
17510-201	monster chart	5.4	6	10.6	1
17510-202	clear monster chart	5.4	6	10.6	1
17510-203	white chart	5.4	6	10.6	1
17510-205	ghost gill	5.4	6	10.6	1
17510-204	artistic chart	5.4	6	10.6	1

Cikkszám	Szín	Hossz cm	Horogméret	Súly g	Tart. db
17510-301	monster chart	6.1	4	18.0	1
17510-302	ayu	6.1	4	18.0	1
17510-303	ghost baby gill	6.1	4	18.0	1
17510-304	biwako lime	6.1	4	18.0	1
17510-305	spawning ghost	6.1	4	18.0	1
17510-306	green muddy water special	6.1	4	18.0	1

STEEZ CRANK | 400F-DR 70MM

CRANKBAIT | FELÚSZÓ | MÉLYRETÖRŐ

- Kategória: crankbait
- Csalítést: egyrészes
- Típus: Front Weight Oscillation System
- Horog: 2 SaqSas hármashorog
- Tulajdonsága: felúszó
- Merülés típusa: mélyretörő
- Merülés: kb. 4.2m
- Vezetési technika: egyenletes tekerés, stop & go
- Célhal: sügér, süllő, csuka

Felszerelés:

- Ólommentes kivitel

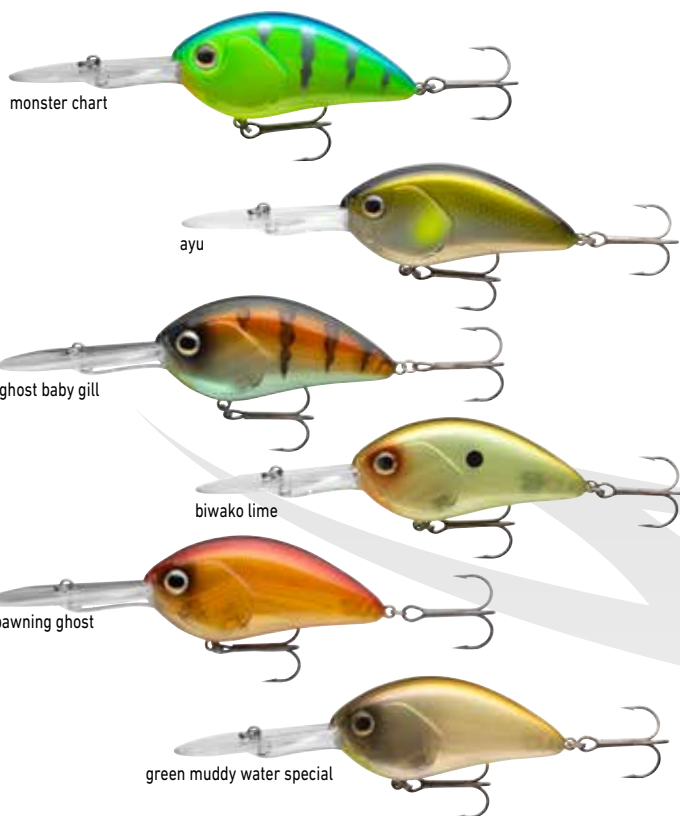

STEEZ CRANK | 500F-DR 70MM

CRANKBAIT | FELÚSZÓ | MÉLYRETÖRŐ

- Kategória: crankbait
- Csalítést: egyrészes
- Típus: Front Weight Oscillation System
- Horog: 2 SaqSas hármashorog
- Tulajdonsága: felúszó
- Merülés típusa: mélyretörő
- Merülés: kb. 5.2m
- Vezetési technika: egyenletes tekerés, stop & go
- Célhal: sügér, süllő, csuka

Felszerelés:

- Ólommentes kivitel

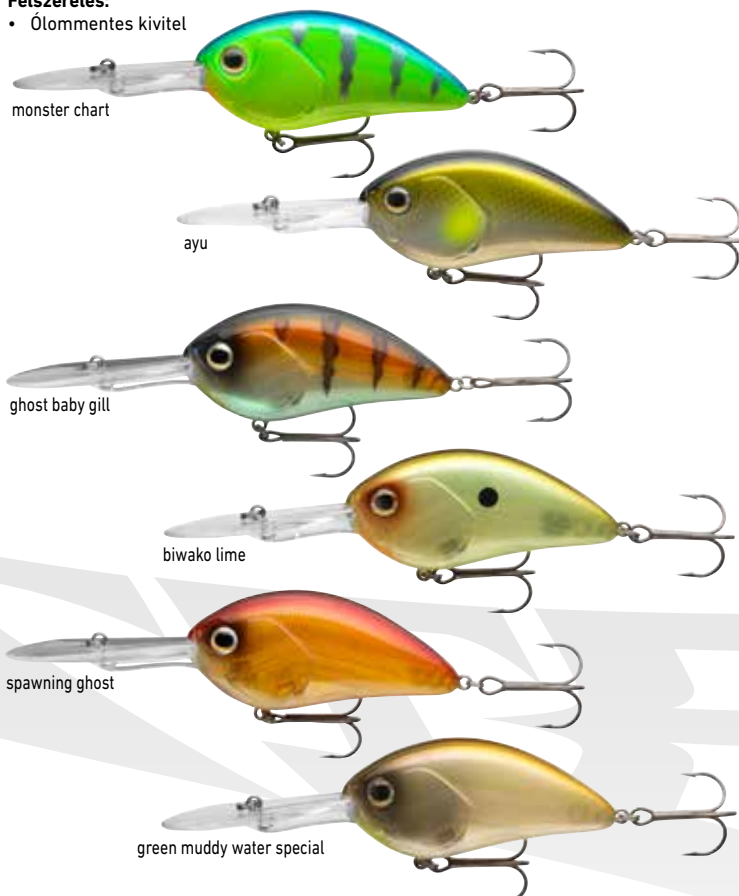

Cikkszám	Szín	Hossz cm	Horogméret	Súly g	Tart. db
17510-401	monster chart	7.0	2	25.6	1
17510-402	ayu	7.0	2	25.6	1
17510-403	ghost baby gill	7.0	2	25.6	1
17510-404	biwako lime	7.0	2	25.6	1
17510-405	spawning ghost	7.0	2	25.6	1
17510-406	green muddy water special	7.0	2	25.6	1

Cikkszám	Szín	Hossz cm	Horogméret	Súly g	Tart. db
17510-501	monster chart	7.0	2	27.8	1
17510-502	ayu	7.0	2	27.8	1
17510-503	ghost baby gill	7.0	2	27.8	1
17510-504	biwako lime	7.0	2	27.8	1
17510-505	spawning ghost	7.0	2	27.8	1
17510-506	green muddy water special	7.0	2	27.8	1

STEEZ MINNOW

Ez a suspending minnow kiemelkedik az extrém dobhatóságával – a speciális longcasting rendszerben dobáskor három tungsten golyó szinte az egész testen végigfut, így növeli a dobás távolságát. A billegő oldalirányú mozgás intenzív rezgéseket kelt a víz alatt.



STEEZ MINNOW | 110SP-SR

MINNOWBAIT | LEBEGŐ | SEKÉLYEN JÁRÓ

Az SR modell kb. 1.0-1.3m mélységig megy le, így könnyen vezethető felszín közelében. Tökéletes twitch vezetési stílushoz.

- **Kategória:** minnowbait
- **Csalítet:** egyrészes
- **Horog:** 3 SaqSas hármashorog
- **Süllyedési tulajdonság:** lebegő
- **Merülés típusa:** sekélyen járó
- **Merülés:** kb. 1.3m
- **Vezetési technika:** egyenletes tekerés, twitching, stop & go

STEEZ MINNOW | 110SP-MR

MINNOWBAIT | LEBEGŐ | KÖZEPESEN MÉLYRETÖRŐ

Az MR modell kb. 1.5-1.7m mélyre megy le, és ideális lassú vezetés mellett éjszakai süllyedéshez.

- **Kategória:** minnowbait
- **Csalítet:** egyrészes
- **Horog:** 3 SaqSas hármashorog
- **Süllyedési tulajdonság:** lebegő
- **Merülés típusa:** közepesen mélyretörő
- **Merülés:** kb. 1.7m
- **Vezetési technika:** egyenletes tekerés, twitching, stop & go



champagne black gold

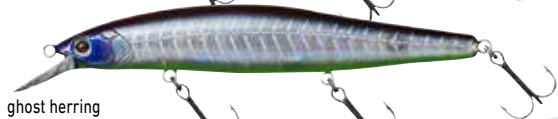

ghost herring



matt pink purple



special shiner



ghost ayu



natural ghost shad



champagne black gold



ghost herring



matt pink purple



special shiner



ghost ayu



natural ghost shad

Cikkszám	Szín	Hossz cm	Horogméret	Súly g	Tart. db
17521-000	champagne black gold	11.0	6	14.4	1
17521-001	ghost herring	11.0	6	14.4	1
17521-002	matt pink purple	11.0	6	14.4	1
17521-003	special shiner	11.0	6	14.4	1
17521-004	ghost ayu	11.0	6	14.4	1
17521-005	natural ghost shad	11.0	6	14.4	1

Cikkszám	Szín	Hossz cm	Horogméret	Súly g	Tart. db
17521-100	champagne black gold	11.0	6	15.0	1
17521-101	ghost herring	11.0	6	15.0	1
17521-102	matt pink purple	11.0	6	15.0	1
17521-103	special shiner	11.0	6	15.0	1
17521-104	ghost ayu	11.0	6	15.0	1
17521-105	natural ghost shad	11.0	6	15.0	1



STEEZ SHAD

Klasszikus shad formájú, kis méretű suspending wobbler. Tökéletes sügér, süllő és pisztráng horgászatára. Gyors, imbolygó mozgásával remekül használható twitch és jerk technikákhoz. Kifejezetten lassú és gyors vezetés mellett is szépen mozog. A Front-Weight-Oscillation rendszer az aerodinamikus formájával együtt hatalmas dobásokat tesz lehetővé.

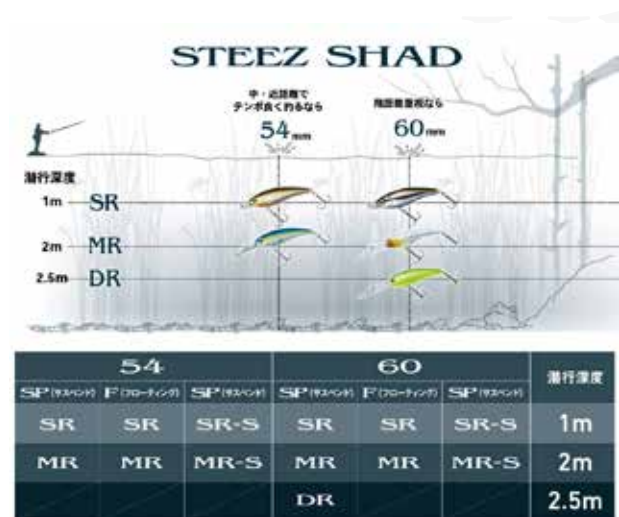

STEEZ SHAD | 60SP-SR

MINNOWBAIT | LEBEGŐ | SEKÉLYEN JÁRÓ

- **Kategória:** minnowbait
- **Csalítet:** egyrészes
- **Típus:** Front Weight Oscillation System
- **Horog:** 2 SaqSas hármashorog
- **Süllyedési tulajdonság:** lebegő
- **Merülés:** kb. 1.0m
- **Vezetési technika:** egyenletes tekerés, twitching, stop & go
- **Célhal:** sügér, pisztráng, süllő



Felszerelés:

- Ólommentes kivitel



Cikkszám	Szín	Hossz cm	Horogméret	Súly g	Tart. db
17520-000	ghost wakasagi	6.0	7	6.3	1
17520-001	natural pearl ayu	6.0	7	6.3	1
17520-002	wakasagi	6.0	7	6.3	1
17520-003	special shiner	6.0	7	6.3	1
17520-004	matt pink purple	6.0	7	6.3	1
17520-005	akabane lime	6.0	7	6.3	1
17520-006	shirauo	6.0	7	6.3	1
17520-007	SG weed shad	6.0	7	6.3	1

STEEZ SHAD | 60SP-MR

MINNOWBAIT | LEBEGŐ | KÖZEPESEN MÉLYRETÖRŐ

- Kategória: minnowbait
- Csalítást: egyrészes
- Típus: Front Weight Oscillation System
- Horog: 2 SaqSas hármashorog
- Süllyedési tulajdonság: lebegő
- Merülés: kb. 2.0m
- Vezetési technika: egyenletes tekerés, twitching, stop & go
- Célhal: sügér, pisztráng, süllő

Felszerelés:

- Ólommentes kivitel



STEEZ SHAD | 60SP-DR

MINNOWBAIT | LEBEGŐ | MÉLYRETÖRŐ

- Kategória: minnowbait
- Csalítást: egyrészes
- Típus: Front Weight Oscillation System
- Horog: 2 SaqSas hármashorog
- Süllyedési tulajdonság: lebegő
- Megállításkor: lebegő
- Merülés: kb. 2.5m
- Vezetési technika: egyenletes tekerés, twitching, stop & go
- Célhal: sügér, pisztráng, süllő

Felszerelés:

- Ólommentes kivitel



Cikkszám	Szín	Hossz cm	Horogméret	Súly g	Tart. db
17520-100	ghost wakasagi	6.0	7	6.7	1
17520-101	natural pearl ayu	6.0	7	6.7	1
17520-102	wakasagi	6.0	7	6.7	1
17520-103	special shiner	6.0	7	6.7	1
17520-104	matt pink purple	6.0	7	6.7	1
17520-105	akabane lime	6.0	7	6.7	1
17520-106	shirauo	6.0	7	6.7	1
17520-107	SG weed shad	6.0	7	6.7	1

Cikkszám	Szín	Hossz cm	Horogméret	Súly g	Tart. db
17520-200	ghost wakasagi	6.0	7	7.0	1
17520-201	natural pearl ayu	6.0	7	7.0	1
17520-202	wakasagi	6.0	7	7.0	1
17520-203	special shiner	6.0	7	7.0	1
17520-204	matt pink purple	6.0	7	7.0	1
17520-205	akabane lime	6.0	7	7.0	1
17520-206	shirauo	6.0	7	7.0	1
17520-207	SG weed shad	6.0	7	7.0	1

Fishing Gears



STEEZ SPOON

A Steez spoon egy kivételes műcsali, ami főként süllyedés közben vált ki rengeteg kapást.

Súlypontja a teste végén helyezkedik el, ami hatalmas dobásokat és figyelemfelkeltő mozgást eredményez. A SaqSas horog rendkívül hegyes, és gondoskodik a jó akadási arányról, míg a SaqSas karika a horog csavaródását minimálisra csökkenti. Prémium bevonata miatt a ragadozóhalak fogai és a számtalan fenékhez ütődés után is érintetlennek tűnik majd a műcsalink.



STEEZ SPOON | 70MM

KANÁL

- Horog: SaqSas hármashorog
- Vizek: álló és folyó vizek
- Vezetési technika: egyenletes tekerés, stop & go
- Célhal: sügér, pisztráng, szajbling



hasu



silver



ayu



gorgeous gill

Cikkszám	Szín	Hossz cm	Horogméret	Súly g	Tart. db
17516-014	hasu	7,0	4	14,0	1
17516-114	silver	7,0	4	14,0	1
17516-214	ayu	7,0	4	14,0	1
17516-314	gorgeous gill	7,0	4	14,0	1

STEEZ SPOON | 81MM

KANÁL

- Horog: SaqSas hármashorog
- Vizek: álló és folyó vizek
- Vezetési technika: egyenletes tekerés, stop & go
- Célhal: pisztráng, szajbling, csuka



hasu



silver



ayu



gorgeous gill



Cikkszám	Szín	Hossz cm	Horogméret	Súly g	Tart. db
17516-021	hasu	8,1	2	22,0	1
17516-121	silver	8,1	2	22,0	1
17516-221	ayu	8,1	2	22,0	1
17516-321	gorgeous gill	8,1	2	22,0	1

STEEZ PENCIL | 60F

STICKBAIT | FELÚSZÓ | FELSZÍNI

A Steez Pencil tökéletes csali nyári időszakban a felszín közelében vadászó ragadozók, például balin, sügér vagy csuka becserkészésére. A csali szorosan fekszik a vízfelszínen, ezáltal gyors vezetés mellett is folyamatos marad a kontaktus. Különleges alakja miatt könnyű életre kelteni – ideálisan vezethető walk-the-dog stílusban. Súlyozása a test hátsó részéhez van rögzítve, emiatt igen jól dobható.

- Csalítést: egyrészes
- Horog: 2 SaqSas hármashorog
- Tulajdonsága: felúszó
- Merülés típusa: felszíni
- Vezetési technika: Walk-the-Dog
- Célhal: sügér, balin, csuka

Felszerelés:

- Ólommentes kivitel



wakasagi



black



ghost ayu



shirauo



blue back chart



hasegawa pink ver.3



STEEZ POPPER | 60F

POPPER | FELÚSZÓ | FELSZÍNI

A Steez Popper könnyedén megszólaltatható és felkínálható walk-the-dog stílusban. A speciális formájának köszönhetően ez a csali a beérkezéskor halkán csobban a vízbe, ezért nem ijeszti el a felső vízrétegekben leselkedő félnélőbb ragadozókat sem. A különleges „plop” hangja nagy távolságból is felkelti a ragadozók figyelmét. A Steez Popper elképesztő hatékonyságának köszönhetően Japánban már most legendává vált.

- Kategória: popper
- Csalítést: egyrészes
- Horog: 2 SaqSas hármashorog
- Tulajdonsága: felúszó
- Merülés típusa: felszíni
- Vezetési technika: jerkbaiting

Felszerelés:

- Ólommentes kivitel



matt gill



blue back chart



bone



SG black gold



Cikkszám	Szín	Hossz cm	Horogméret	Súly g	Tart. db
17512-600	wakasagi	6.0	10	4.2	1
17512-601	black	6.0	10	4.2	1
17512-602	ghost ayu	6.0	10	4.2	1
17512-603	shirauo	6.0	10	4.2	1
17512-604	blue back chart	6.0	10	4.2	1
17512-605	hasegawa pink ver.3	6.0	10	4.2	1

Cikkszám	Szín	Hossz cm	Horogméret	Súly g	Tart. db
17522-000	matt gill	6.0	6	7.6	1
17522-001	blue back chart	6.0	6	7.6	1
17522-002	bone	6.0	6	7.6	1
17522-003	SG black gold	6.0	6	7.6	1

STEEZ PROP

Egy újabb japán legenda a Steez termékcsaládból, amelyet Koji Hasegawa fejlesztett ki Japánban. Ez a kereső csali tökéletes arra, hogy nagy vízterületeket pásztázzunk át vele aktív ragadozókat keresve. Az extra könnyű propellere már lassú vezetésnél beindul – a speciális SaqSas bevonat pluszban támogatja a könnyű forgását. Steez Prop húzható egyenletes tempóban is, és szinte minden vízrétegből odacsalsa a halakat. Tökéletes víz alatti növényzet, akadós, benőtt területek horgászatára.

A Steez Prop felúszó és süllyedő változatban is elérhető.



STEEZ PROP | 85F

PROPPER | FELÚSZÓ

- **Kategória:** propper
- **Csalítést:** egyrészes
- **Horog:** 2 SaqSas hármashorog
- **Tulajdonsága:** felúszó
- **Vizek:** álló és folyó vizek
- **Vezetési technika:** egyenletes tekerés
- **Célhal:** sügér, süllő, csuka

Felszerelés:

- Ólommentes kivitel



ghost ayu



clear lime



STEEZ PROP | 85S

PROPPER | LASSAN SÜLLYEDŐ

- **Kategória:** propper
- **Csalítést:** egyrészes
- **Horog:** 2 SaqSas hármashorog
- **Süllyedési tulajdonság:** lassan süllyedő
- **Vizek:** álló és folyó vizek
- **Vezetési technika:** egyenletes tekerés
- **Célhal:** sügér, süllő, csuka

Felszerelés:

- Ólommentes kivitel



wakasagi



natural ghost shad

Cikkszám	Szín	Hossz cm	Horogméret	Súly g	Tart. db
17511-000	ghost ayu	8.5	4	12.7	1
17511-001	wakasagi	8.5	4	12.7	1
17511-002	clear lime	8.5	4	12.7	1
17511-003	natural ghost shad	8.5	4	12.7	1

Cikkszám	Szín	Hossz cm	Horogméret	Súly g	Tart. db
17511-100	ghost ayu	8.5	4	13.8	1
17511-101	wakasagi	8.5	4	13.8	1
17511-102	clear lime	8.5	4	13.8	1
17511-103	natural ghost shad	8.5	4	13.8	1

HMKL STEEZ CUSTOM | 137SP

MINNOWBAIT | LEBEGŐ

A Steez Custom egy műcsali készítő legendával, a HMKL alapítójával, Mr. Kazuma Izumi-vel együttműködésben lett kifejlesztve. 3 fő elemet egyesít, ami ezt a csalit igazi fogóssá teszi. Általában ez a műcsali készítő kizárólag kézzel, fa wobblereket gyárt, limitált példányszámban. A cél ennél a projektnél az volt, hogy a kézzel készített fa wobbler előnyeit ötvözzük a műanyag csalítest előnyeivel, ami magasabb gyártási számokat és alacsonyabb költségeket eredményez. A nagyon vékony test a Silent designnal és az extrém dobhatósággal együtt pontosan ezeket a szempontokat egyesíti, és ennek a csalinak a hatalmas népszerűségét eredményezte Japánban. Az első és a hátsó hármashorog a testben található SaqSas forgó segítségével kapcsolódik, és szabad forgásuknak köszönhetően megakadályozzák fásasztás közben a halvesztést. A belső Weight-Oscillation rendszer is SaqSas anyaggal lett bevonva. A testben lévő Maglock Version S tungsten súly csendesen síklík a SaqSas sínben, és erős rántásoknál is teljesen hangtalanul stabilizálja a csalit. A speciális terelőlapkája nagyon vékony, feltűnésmentes és könnyű, ami nagyon különleges mozgást és jobb dobhatóságot eredményez. Egy igazán kivételes csali!

- **Kategória:** minnowbait
- **Csalítest:** egyrészes
- **Horog:** 3 SaqSas hármashorog
- **Süllyedési tulajdonság:** lebegő
- **Merülés:** kb. 2.0m
- **Vezetési technika:** egyenes tekerés, twitching, stop & go
- **Célhal:** sügér, pisztráng, balin, süllő, csuka

Felszerelés:

- Ólommentes kivitel



super wakasagi



natural ghost shad



ghost ayu



half mirror wakasagi



STEEZ CHIQUITA FROG | 38MM

PLASZTIK CSALI | HORGÁSZATRA KÉSZ

Végre egy kis béka, amelyet a mi hazai sügereink is képesek beszívni. A mindössze 38mm-es testhosszával ez a csali nagyobb rovarokat is imitál. Mély fejrésze és a hosszú szoknyája miatt szinte egy helyben is mozgásra bírható. Tökéletes nagyon lassú walk-the-dog vezetéshez. A kis felhajtóerő gondoskodik a jobb akadási arányról.

A „Spring Wakasagi” színű Chiquita Frog flitter szoknyás – az összes többi modell szilikonszoknyás.

- **Horog:** SaqSas kétágú horog
- **Merülés típusa:** felszíni
- **Vezetési technika:** jerkbaiting
- **Célhal:** sügér, balin

Felszerelés:

- Ólommentes kivitel



green toad



splatter chart



spring wakasagi



50' mercury



Cikkszám	Szín	Hossz cm	Horogméret	Súly g	Tart. db
17510-900	super wakasagi	13.7	4	16.1	1
17510-901	natural ghost shad	13.7	4	16.1	1
17510-902	ghost ayu	13.7	4	16.1	1
17510-903	half mirror wakasagi	13.7	4	16.1	1

Cikkszám	Szín	Hossz cm	Súly g	Tart. db
17512-500	green toad	3.8	6.2	1
17512-501	splatter chart	3.8	6.2	1
17512-502	spring wakasagi	3.8	5.3	1
17512-503	50' mercury	3.8	6.2	1



STEEZ STIRRING SHAD

Univerzális plasztik csali, mely számos különböző vezetési technikával eredményes tud lenni. Tökéletes lassan és egyenletesen húzva hínár és víz alatti akadók felett. A nagyobb stabilitás és akadási arány érdekében ez a csali a fej részénél speciális vájjal van ellátva offset horgokhoz.

Ezenkívül a Steez Stirring Shad hasánál egy üreg található, mely lehetővé teszi a karmos súlyok használatát a csali sérülése nélkül.

Az ovális forma stabilizálja a mozgást, és nagy halképet eredményez.

A két kisebb változat (5.3cm és 7.1cm) kifejezetten sügérhorgászatra lettek kifejlesztve. Ezek a modellek valamivel lágyabb anyagból készülnek, és a formájuk is kicsit eltér nagyobb társaikétól, hogy lassú bevontatás mellett is optimálisan mozogjanak.

Széles profilú mozgásuknak köszönhetően súly nélkül is nagyon stabilan vezethetők. Szépen imbolyognak, és különösen jók növényzettel borított területeken, hínár felett. Folyamatos tekerés mellett, vagy drop-shot, free-rig technikákhoz, de közvetlenül a felszín alatt vezetve is kiváló csalik. Ftalátmentes!



magic shad



test color



clear chart



crystal hasu



biwako ayu



smoke wakasagi

STEEZ STIRRING SHAD | 53MM



SHAD

- Célhal: sügér, pisztráng, domolykó

Cikkszám	Szín	Hossz cm	Súly g	Tart. db
17513-100	magic shad	5,3	1,2	10
17513-101	test color	5,3	1,2	10
17513-102	clear chart	5,3	1,2	10
17513-103	crystal hasu	5,3	1,2	10
17513-104	biwako ayu	5,3	1,2	10
17513-106	smoke wakasagi	5,3	1,2	10



53mm

STEEZ STIRRING SHAD | 71MM



SHAD

- Célhal: sügér, pisztráng, domolykó

Cikkszám	Szín	Hossz cm	Súly g	Tart. db
17513-200	magic shad	7,1	3,0	8
17513-201	test color	7,1	3,0	8
17513-202	clear chart	7,1	3,0	8
17513-203	crystal hasu	7,1	3,0	8
17513-204	biwako ayu	7,1	3,0	8
17513-206	smoke wakasagi	7,1	3,0	8



71mm



magic shad



test color



clear chart



crystal hasu



biwako ayu



aburahaya



STEEZ STIRRING SHAD | 130MM

SHAD

- Célhal: sügér, süllő, csuka

Cikkszám	Szín	Hossz cm	Súly g	Tart. db
17513-500	magic shad	13.0	18.0	5
17513-501	test color	13.0	18.0	5
17513-502	clear chart	13.0	18.0	5
17513-503	crystal hasu	13.0	18.0	5
17513-504	biwako ayu	13.0	18.0	5
17513-505	aburahaya	13.0	18.0	5

STEEZ STIRRING SHAD | 85MM

SHAD

- Célhal: sügér, pisztráng, süllő

Cikkszám	Szín	Hossz cm	Súly g	Tart. db
17513-300	magic shad	8.5	8.0	7
17513-301	test color	8.5	8.0	7
17513-302	clear chart	8.5	8.0	7
17513-303	crystal hasu	8.5	8.0	7
17513-304	biwako ayu	8.5	8.0	7
17513-305	aburahaya	8.5	8.0	7



85mm



110mm



130mm



STEEZ STIRRING SHAD | 110MM

SHAD

- Célhal: sügér, süllő, csuka

Cikkszám	Szín	Hossz cm	Súly g	Tart. db
17513-400	magic shad	11.0	11.5	6
17513-401	test color	11.0	11.5	6
17513-402	clear chart	11.0	11.5	6
17513-403	crystal hasu	11.0	11.5	6
17513-404	biwako ayu	11.0	11.5	6
17513-405	aburahaya	11.0	11.5	6



IP wakasagi



IP ayu



natural ghost shad



black gold



special shiner



shirauo

STEEZ DOUBLE CLUTCH | 50SP

NEW

MINNOWBAIT | LEBEGŐ

A Japan Steez termékcsaládon belül a rendkívül fogós Double Clutch Wobbler mostantól kisebb, 48mm-es változatban is elérhető, ami egy tökéletes műcsali sügér horgászatára. A benne található speciális Silent G.O.S rendszernek köszönhetően kis súlya ellenére messzire dobható. A tungsten súly egy SaqSas bevonatú tengelyen fut. A fogós kis műcsali gyorsan eléri a kívánt mélyéget (kb. 1.3m). Rendkívül hegyes SaqSas hármashorgokkal szerelve.

- **Kategória:** minnowbait
- **Csalítést:** egyrészes
- **Típus:** Silent Wired Oscillation System (réz)
- **Horog:** 2 SaqSas hármashorog
- **Süllyedési tulajdonság:** lebegő
- **Merülés:** kb. 1.3m
- **Vezetési technika:** egyenletes tekerés, twitching, stop & go
- **Célhal:** sügér, pisztráng, süllő

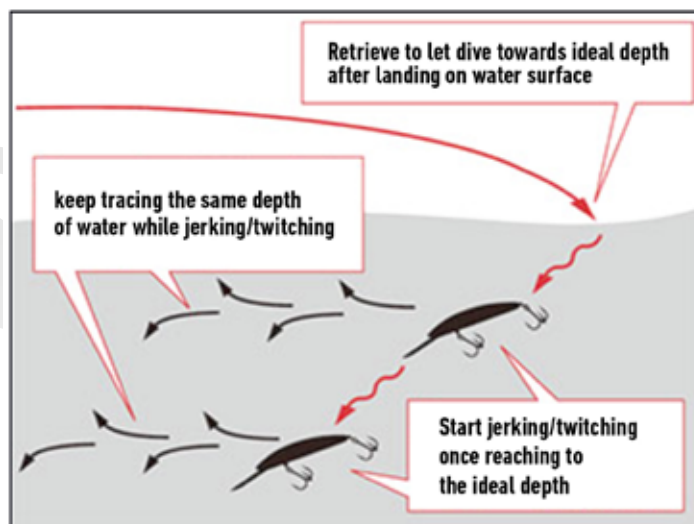

Ultimate Bass

Cikkszám	Szín	Hossz mm	Horogméret	Súly g
17523-000	IP wakasagi	48	2	2.7
17523-001	IP ayu	48	2	2.7
17523-002	natural ghost shad	48	2	2.7
17523-003	black gold	48	2	2.7
17523-004	special shiner	48	2	2.7
17523-005	shirauo	48	2	2.7

STEEZ HOG

Kis rák utánczat dropshot, Carolina- és Texas Rig, valamint más finesse technikákhoz. A bordázott, lapos test megkönnyíti a víz alatti siklást, csápjai lassú vezetés mellett is szépen mozognak, így ingerelve kapásra a halakat.

Az 5.6cm-es modell magasabb sótartalommal rendelkezik, mint a 7.6cm-es változat, hogy nagyobb tudjunk dobni ezzel a kis csalival, ha súlytalan offset horoggal szereljük.



molted shrimp

56mm



STEEZ HOG | 56MM

PLASZTIK CSALI

- **Süllyedési tulajdonság:** lassan süllyedő
- **Célhal:** sügér, pisztráng, domolykó, süllő

Cikkszám	Szín	Hossz cm	Tart. db
17512-000	shrimp	5.6	10
17512-001	lake shrimp	5.6	10
17512-002	red crawfish	5.6	10
17512-003	blue crawfish	5.6	10
17512-004	black shrimp head	5.6	10
17512-005	molted shrimp	5.6	10

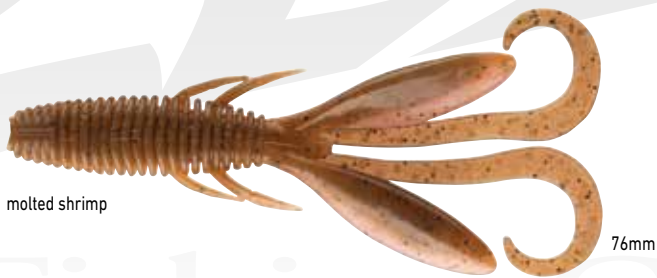

molted shrimp

76mm

STEEZ HOG | 76MM

PLASZTIK CSALI

- **Süllyedési tulajdonság:** lassan süllyedő
- **Célhal:** sügér, pisztráng, balin, süllő, csuka

Cikkszám	Szín	Hossz cm	Tart. db
17512-100	shrimp	7.6	8
17512-101	lake shrimp	7.6	8
17512-102	red crawfish	7.6	8
17512-103	blue crawfish	7.6	8
17512-104	black shrimp head	7.6	8
17512-105	molted shrimp	7.6	8

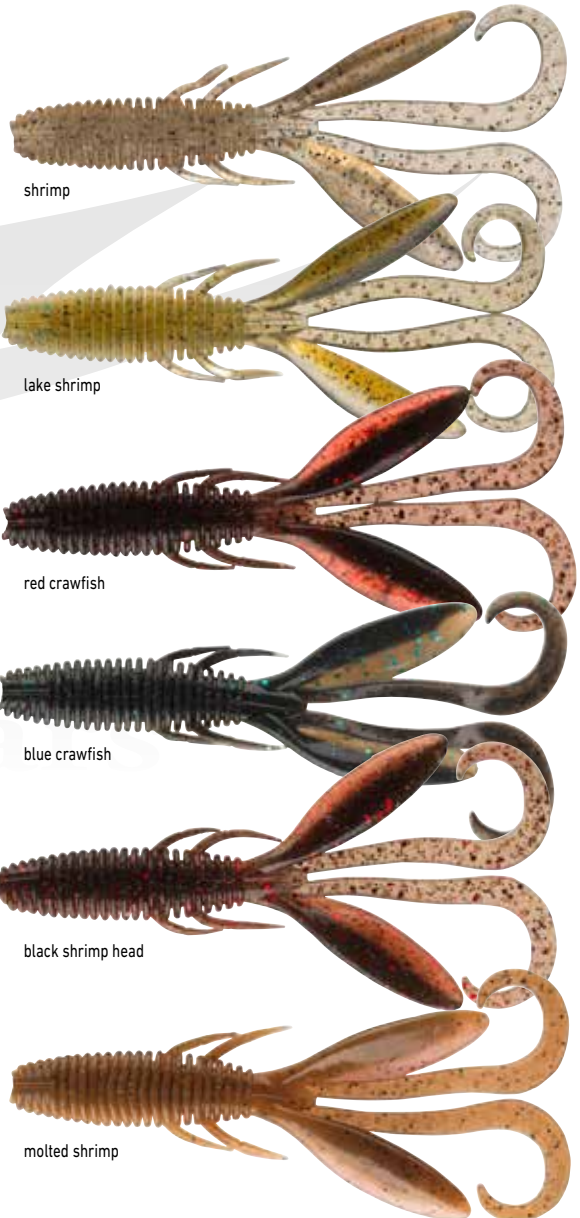

shrimp

lake shrimp

red crawfish

blue crawfish

black shrimp head

molted shrimp



STEEZ WORM HOOK

A Steez Worm Hooks esetében a SaqSas élezési technológiát alkalmazzuk. A horog felületén megszokott durvább részeket egy speciális fluoridos bevonatolási eljárással szinte teljesen kiküszöböljük – a horog hegyesebbé válik. Ez a horog jelentősen jobb akadásához vezet.
100%-ban Japánban készülnek.

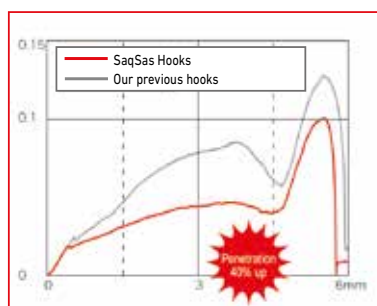

STEEZ WORM HOOK

FINESSE EGYÁGÚ HOROG

A DAIWA Works csapatával együtt lett kifejlesztve. Egyszerre rendkívül hegyes és könnyű – SaqSas bevonattal. A horogszem szögét számos tesztelés során optimalizáltuk a maximális akadási arány érdekében.

STEEZ WORM HOOK

WACKY EGYÁGÚ HOROG

Ezt a horgot kifejezetten a Wacky és Neko rigekhez fejlesztettük ki. A horog szárának speciális íve biztonságosan tartja a csalit. 90°-os vagy 180°-os szögben is megtűzhetjük vele a csalinkat.

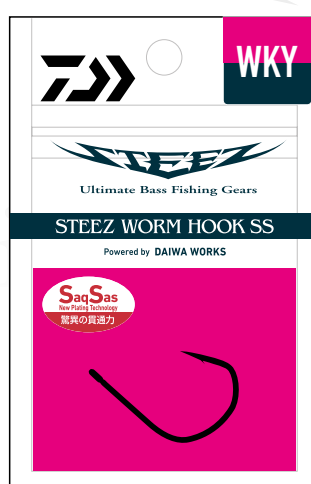

Cikkszám	Horog méret	Tart. db
17702-001	1	10
17702-002	2	12

Cikkszám	Horog méret	Tart. db
17700-001	1	8
17700-100	1/0	7
17700-200	2/0	6



STEEZ WORM HOOK

OFFSET HOROG HEGESZTETT KARIKÁVAL

Rendkívül hegyes SaqSas Off Set horog hegesztett karikával. Tökéletes dropshot rigekhez vagy Jika righez – a karikának köszönhetően a horog hegye mindig tökéletesen felfelé mutat, ráadásul a zsinórt is kíméljük, mivel nem állnak ki sehol élek. A karika lehetővé teszi, hogy pontosan beállítsuk a horog és a talaj közötti távolságot, így mindig a megfelelő mélységben horgásszunk.



STEEZ WORM HOOK

OFFSET EGYÁGÚ HOROG

Rendkívül hegyes SaqSas Offset horog – made in Japan. A horog hegyének elhelyezése felfelé került a jobb akadási arány érdekében.



Cikkszám	Horog méret	Tart. db
17701-001	1	3
17701-100	1/0	3
17701-200	2/0	3
17701-300	3/0	3

Cikkszám	Horog méret	Tart. db
17703-100	1/0	9
17703-200	2/0	8
17703-300	3/0	7
17703-400	4/0	6
17703-500	5/0	5



PRESSO TROUT AREA PROGRAMM 2024



PRESSO



PRESSO

A **DAIWA Presso** termékcsaládot Japánban fejlesztették ki kifejezetten a pisztrángversenyekre (Trout Area). Az elmúlt években sikeresen bevezették több európai országban, például Olaszországban. Most először Magyarországon is elérhetőek a sikeres Presso kanalak. Ez a termékcsalád széles színválasztékban és 1.2-től 7g közötti súlyban elérhető. Minden modellt egyedi mozgás jellemez.







PRESSO

A nagy keresletre való tekintettel az eredeti Presso kanalak már az európai piacon is elérhetőek.

Szinte minden vízmélységhez és sebességhez megtaláljuk köztük a megfelelő modellt. A Presso kanalak prémium bevonatot kaptak, amely még intenzív használat után sem válik le.

Mindannyik kanál szakáll nélküli horoggal van szerelve.

PRESSO LMN

KANÁL

Erőteljesen támolygó „High Pitch” mozgás jellemzi. Tökéletes szinte minden vízmélységhez. Ideális lassú vezetéshez.

- **Vizek: álló és folyó vizek**
- **Célhal: pisztráng**



Cikkszám	Szín	Hossz cm	Súly g	Tart. db
15443-111	dark forest	2.4	1.9	1
15443-113	flashing green	2.4	1.9	1
15443-115	green gold yamame	2.4	1.9	1
15443-119	grotta azzurra	2.4	1.9	1
15443-124	light pink	2.4	1.9	1
15443-125	lightning green	2.4	1.9	1
15443-128	mocha magma	2.4	1.9	1
15443-129	neon glow	2.4	1.9	1
15443-132	orange mango	2.4	1.9	1
15443-136	salmon basil	2.4	1.9	1
15443-140	snow peas	2.4	1.9	1
15443-147	yellow dagger	2.4	1.9	1

PRESSO CNK

KANÁL

A CNK erősen oldalirányú mozgással rendelkezik. Ideális mélyebb vízrétegekhez, illetve amikor nagy dobásokra van szükség.

- **Horog: egyágú horog, szakáll nélküli**
- **Vizek: álló és folyó vizek**
- **Célhal: pisztráng**



Cikkszám	Szín	Hossz cm	Súly g	Tart. db
15441-100	abalone chart yamame OB	3.2	4.0	1
15441-200	abalone chart yamame OB	3.6	7.0	1
15441-101	abalone pink gold	3.2	4.0	1
15441-201	abalone pink gold	3.6	7.0	1
15441-102	abalone pink yamame	3.2	4.0	1
15441-202	abalone pink yamame	3.6	7.0	1
15441-103	akakin yamame	3.2	4.0	1
15441-203	akakin yamame	3.6	7.0	1
15441-107	BP tail	3.2	4.0	1
15441-207	BP tail	3.6	7.0	1
15441-114	gold	3.2	4.0	1
15441-214	gold	3.6	7.0	1
15441-120	holo GP	3.2	4.0	1
15441-220	holo GP	3.6	7.0	1
15441-134	rainbow BK	3.2	4.0	1
15441-234	rainbow BK	3.6	7.0	1
15441-135	red belly	3.2	4.0	1
15441-235	red belly	3.6	7.0	1
15441-137	salmon egg	3.2	4.0	1
15441-237	salmon egg	3.6	7.0	1
15441-139	silver	3.2	4.0	1
15441-239	silver	3.6	7.0	1
15441-146	yamame OB	3.2	4.0	1
15441-246	yamame OB	3.6	7.0	1

PRESSO ADM

KANÁL

2 méretben érhető el. A mindenek kanál a Presso termékcsaládon belül. Minden vezetési sebességhez.
A 3.8g-os modell ideális mélyebb vízrétegekhez.

- Horog: egyágú horog, szakáll nélküli
- Vizek: álló és folyó vizek
- Célhal: pisztráng

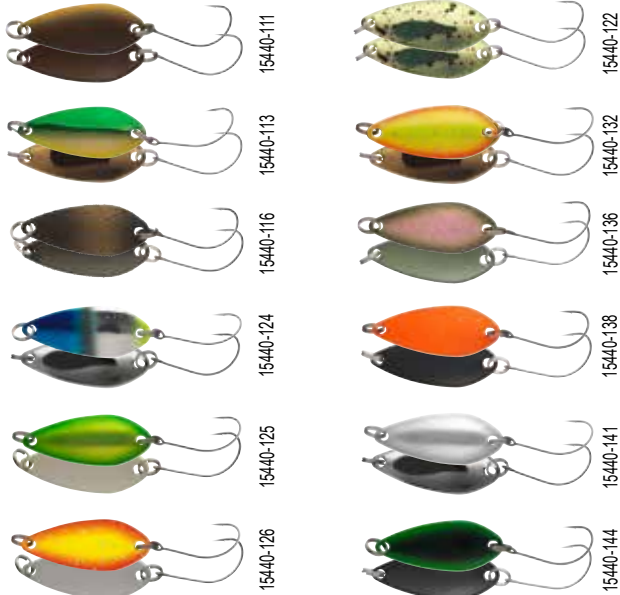

PRESSO MVR

KANÁL

Az MVR egy nagy mozgástartományal rendelkező modell, és teljesen más mozgásra képes különböző vezetési stílusok esetén. Lassú vezetéskor erős oldalirányú kitéréseket tesz, míg gyors vezetéskor remegve mozog.

- Horog: egyágú horog, szakáll nélküli
- Vizek: álló és folyó vizek
- Célhal: pisztráng



Cikkszám	Szín	Hossz cm	Súly g	Tart. db
15440-111	dark forest	2.6	2.2	1
15440-211	dark forest	2.6	3.8	1
15440-113	flashing green	2.6	2.2	1
15440-213	flashing green	2.6	3.8	1
15440-116	green pellet	2.6	2.2	1
15440-216	green pellet	2.6	3.8	1
15440-124	manhattan	2.6	2.2	1
15440-224	manhattan	2.6	3.8	1
15440-122	lemonade	2.6	2.2	1
15440-222	lemonade	2.6	3.8	1
15440-125	lightning green	2.6	2.2	1
15440-225	lightning green	2.6	3.8	1
15440-126	lightning orange	2.6	2.2	1
15440-226	lightning orange	2.6	3.8	1
15440-132	orange mango	2.6	2.2	1
15440-232	orange mango	2.6	3.8	1
15440-136	salmon basil	2.6	2.2	1
15440-236	salmon basil	2.6	3.8	1
15440-138	shibugaki	2.6	2.2	1
15440-238	shibugaki	2.6	3.8	1
15440-141	snow white	2.6	2.2	1
15440-241	snow white	2.6	3.8	1
15440-144	triple green	2.6	2.2	1
15440-244	triple green	2.6	3.8	1

Cikkszám	Szín	Hossz cm	Súly g	Tart. db
15442-104	area brown	2.8	2.4	1
15442-105	bloody	2.8	2.4	1
15442-109	cream glow	2.8	2.4	1
15442-110	darjeeling	2.8	2.4	1
15442-123	UV fluo-lemonade	2.8	2.4	1
15442-129	neon glow	2.8	2.4	1
15442-130	night&day	2.8	2.4	1
15442-131	orange gold W	2.8	2.4	1
15442-132	orange mango	2.8	2.4	1
15442-142	strawberry	2.8	2.4	1
15442-143	summer beach	2.8	2.4	1
15442-145	tropical mango	2.8	2.4	1

PRESSO EV

KANÁL

A legkisebb és legkönnyebb mikrokanál a Presso termékcsaládban. Tökéletes sekély részekre vagy felszín közeli horgászatra. Nagyon lassan is vezethető. Sbirolinóval is kombinálható.

- Vizek: álló és folyó vizek
- Célhal: pisztráng



Cikkszám	Szín	Hossz cm	Súly g	Tart. db
15444-104	area brown	2.3	1.2	1
15444-106	blue/silver	2.3	1.2	1
15444-110	darjeeling	2.3	1.2	1
15444-116	green pellet	2.3	1.2	1
15444-117	green/pink	2.3	1.2	1
15444-118	green tea	2.3	1.2	1
15444-119	grotta azzurra	2.3	1.2	1
15444-125	lightning green	2.3	1.2	1
15444-126	lightning orange	2.3	1.2	1
15444-136	salmon basil	2.3	1.2	1
15444-141	snow white	2.3	1.2	1
15444-147	yellow dagger	2.3	1.2	1

PRESSO DEAZA

SPECIÁLIS KANÁL

Rendkívül fogós, nagyon aktív csali. A 3 különböző vezető szemnek köszönhetően könnyen változtathatunk a mozgásán. A csali aszimmetrikusan van kialakítva, így egyenletes behúzás mellett is változatos, kitérő mozgása van. Ideális mélyebb vizekre. Hagyjuk, hogy a fenéken kopogjon, majd jeligve emeljük egyet-egyet bele – így a fenék közelben tartózkodó nagyobb példányok figyelmét is jó eséllyel felkeltjük majd.

- Horog: 2 egyágú horog, szakáll nélküli
- Vizek: álló és folyó vizek
- Célhal: pisztráng



Cikkszám	Szín	Hossz cm	Súly g	Tart. db
15445-108	silver	3.1	2.5	1
15445-112	dark green	3.1	2.5	1
15445-114	gold	3.1	2.5	1
15445-121	latte green glow	3.1	2.5	1
15445-133	pearl olive/pearl ivory	3.1	2.5	1



PRESSO WALLET

NEW

PERGETŐ TÁRCA

Karbon mintás prémium tárcák apró pisztrángos kanalak tárolására. A kanalak vízszintesen és függőlegesen is rögzíthetők. A belső elválasztó réteg megakadályozza, hogy a csalik összeérjenek, és ezáltal a kanalak felülete megsérüljön. A cipzár belső része speciális bevonattal van ellátva, hogy a horog ne akadjon bele. Két méretben kapható.

- Vízálló
- 2-irányú cipzár, vízlepergető
- Csali és horog elválasztók



Cikkszám	Szín	Méret	Méret cm	Súly g
15900-001	black	M	14x20x4	55
15900-002	black	L	17x23x4	63



PROREX PREDATOR FISHING PROGRAM 2024

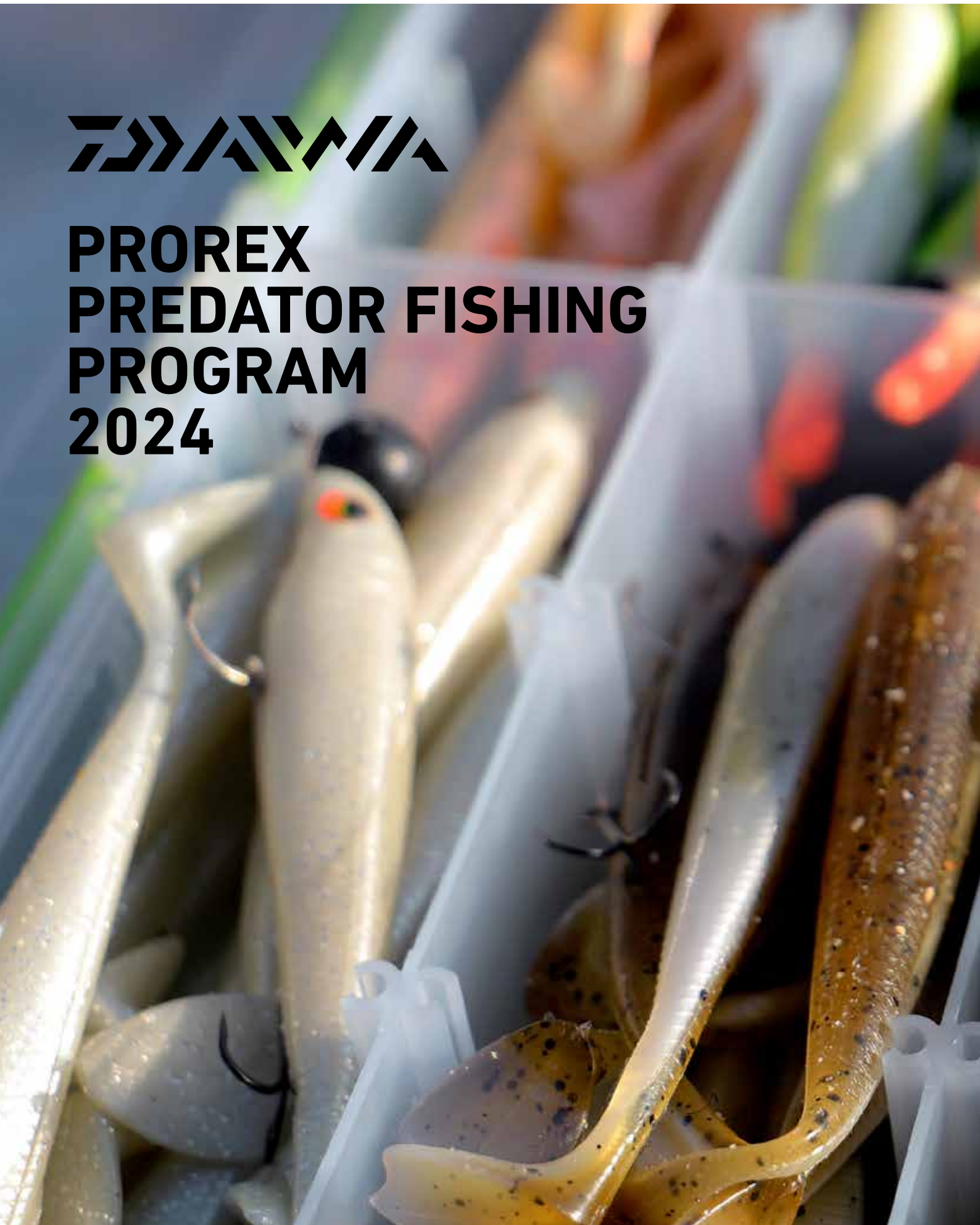



PROREX







PROREX

ORSÓK





21 PROREX MQ LT

PERGETŐ ORSÓ

LT LIGHT TOUGH

MQ

TOUGH DIGIGEAR

ZAION V

Pergető orsó power-gear hajtással.

A Prorex MQ terhelhetőségével és vonóerejével ejt rabul. Az LT konstrukciónak köszönhetően könnyű és torzulásálló házzal rendelkezik. Az extra nagy MQ tányérkerék biztonságosan helyezkedik el az orsóttestben, és tartósan szupersima futást biztosít még nagy igénybevétel mellett is. Az extra nagy tányérkerékkel ellátott Tough Digigear hajtás emellett nagy ellenálló képességet és hosszú élettartamot kínál. Az ABS alumínium távdobó orsódob speciális pereme gondoskodik a zsinór dobás közbeni minimális súrlódásáról és így az optimális dobótávrról. Az ATD fékrendszer szinte ellenállás nélkül indul, és nagyfokú biztonságot nyújt fásztás közben, különösen vékony fonott zsinórral használva.

A MagSealed technológia megakadályozza a víz és a szennyeződések behatolását a tengelyen keresztül, így tovább növeli az extrán sima futást és az orsó hosszú élettartamát.

A Prorex MQ mérettől függően tökéletesen alkalmas ultra-light műcsalis sügerezésen át nagyméretű 23cm vagy a feletti csalikkal történő csukázásig.

- LT (Light & Tough)
- ZAION V® MQ® Monocoque orsóház
- 6 golyóscsapágy
- ZAION V® AIR ROTOR®
- TOUGH DIGIGEAR® hajtómű
- ATD™ fékrendszer
- Cross Wrap® keresztirányú zsinórfektetés
- Kovácsolt ABS® alumínium távdobó dob
- AIR BALL® felkapókar
- Twist Buster® II zsinórvezető görgő
- Gépi esztergálású becsavarható alumínium hajtókar
- T-alakú hajtókargomb



Cikkszám	Méret	Csapágy Összesen	Kapacitás m/mm	Áttétel	Behúzás cm	Fék kg	Súly g
10610-200	2000	6	150/0.16	5.1:1	67	10.0	175
10610-250	2500D	6	150/0.28	5.2:1	73	10.0	195
10610-255	2500-XH	6	150/0.20	6.2:1	87	10.0	195
10610-300	3000D-C	6	150/0.33	5.2:1	77	10.0	205
10610-305	3000-CXH	6	150/0.23	6.2:1	93	10.0	205
10610-400	4000D-C	6	150/0.37	5.2:1	82	12.0	230



22 PROREX V LT

PERGETŐ ORSÓ

LT LIGHT TOUGH

ATD
AUTOMATIC DRAG SYSTEM

TOUGH DIGIGEAR

ZAION V

Rendkívül robusztus és könnyű.

A Prorex V LT modern dizájnjal és az innovatív DAIWA technológiával ejt rabul. Az LT koncepció lehetővé teszi a nagyon könnyű és strapabíró orsók tervezését - különösen pergető horgászathoz.

A Zaion V anyagból készült erős, torzulásmentes orsóház biztosítja a Tough Digigear hajtás fix pozícióját az orsóstetben, garantálva a folyamatos szupersima futást. Az Air rotor szinte indítási ellenállás nélkül fut, és - a Twist Buster II zsinórvezető görgőnek köszönhetően - garantált az optimális, csavarodás mentes zsinórfektetés még nagyon vékony zsinórok használata esetén is. A közepes mélységű alumínium dob tökéletesen passzol a fonott zsinórhoz. A dob speciális pereme csökkenti a súrlódást dobás közben. Az ATD fékrendszer nagy erővel bír, és szinte ellenállás nélkül indul - ideális a nagyon vékony fonott zsinórokhoz.

Műszaki kivitel:

Az 1000 és 2500 közötti méretek I-alakú, míg a nagyobb 3000-es méret T-alakú hajtókargombbal vannak szerelve. A 4000-es méret pedig EVA hajtókargombbal.



- LT (Light & Tough)
- ZAIONV® orsóház
- 6 golyóscsapágy
- ZAION V® AIR ROTOR®
- TOUGH DIGIGEAR® hajtómű
- Infinite Anti-Reverse® visszaforgásgátló
- ATD™ fékrendszer

- Cross Wrap® keresztirányú zsinórfektetés
- Kovácsolt ABS® alumínium távdobó dob
- AIR BAIL® felkapókar
- Twist Buster® II zsinórvezető görgő
- Gépi esztergálású becsavarható alumínium hajtókar

Cikkszám	Méret	Csapágy Összesen	Kapacitás ml/mm	Áttétel	Behúzás cm	Fék kg	Súly g
10609-100	1000	6	150/0.14	5.2:1	64	5.0	180
10609-200	2000	6	150/0.16	5.2:1	68	5.0	185
10609-250	2500-XH	6	150/0.20	6.2:1	87	10.0	205
10609-300	3000-C	6	150/0.23	5.3:1	80	10.0	215
10609-400	4000-C	6	150/0.28	5.2:1	82	12.0	240
10609-401	4000-CXH	6	150/0.28	6.2:1	99	12.0	240



18 PROREX X LT

PERGETŐ ORSÓ

LT LIGHT TOUGH

AIR ROTOR

ATD
AUTOMATIC DRAG SYSTEM

DIGIGEAR

A Prorex X LT exkluzív DAIWA technológiákat kínál roppant kedvező ár-teljesítmény arány mellett.

Az LT koncepciónak köszönhetően az átlagos pergetőorsókhoz képest lényeges súlycsökkentést sikerült elérni. Ezzel együtt az új Tough Digigear hajtással jelentősen megnőtt a hajtás élettartama és erőátviteli képessége is. A hosszantartó, sima futás garantált. A félszekély dobok felhasználásának köszönhetően a Prorex X LT sorozat különösen alkalmas vékony fonott zsinóros használatra. Ez ideális lehet akár nagyobb távra gumihalazni is.

- LT (Light & Tough)
- 5 golyóscsapágy
- AIR ROTOR®
- TOUGH DIGIGEAR® hajtómű
- Infinite Anti-Reverse® visszaforgásgátló
- ATD™ fékrendszer
- Cross Wrap® keresztirányú zsinórfektetés
- Silent Oscillation® dobemelés
- ABS® alumínium távdobó dob
- Twist Buster® II zsinórvezető görgő
- CNC megmunkálású alumínium hajtókar



TOUGH DIGIGEAR

Cikkszám	Méret	Csapágy Összesen	Kapacitás m/mm	Áttétel	Behúzás cm	Fék kg	Súly g
10608-200	2000	5	150/0.16	5.2:1	68	5.0	200
10608-250	2500	5	150/0.20	5.3:1	75	10.0	220
10608-300	3000-C	5	150/0.23	5.3:1	80	10.0	230
10608-301	3000-CXH	5	150/0.23	6.2:1	93	10.0	230
10608-400	4000-C	5	150/0.28	5.2:1	82	12.0	255



PROREX TW SV L

BAITCASTING ORSÓ

TWS
T-Wing System

HardBodyz
Light & Rigid Metal Construction

ATD
AUTOMATIC DRAG SYSTEM

DIGIGEAR

A Prorex TW SV a DAIWA baitcast orsókat érintő legaktuálisabb technológiai fejlesztéseit - az SV rendszer csökkenti a gubancképződés kockázatát dobáskor és lehetővé teszi, hogy ugyanazzal az orsóval horgásszunk pici és nehéz csalikkal egyaránt. Az optimálisan dobható csalik súlyhatára széles sávon mozog, 5 grammtól 80 gramm felettig.

A könnyű SV dob a Magforce-Z mágnesfék Air Brake megoldásával együttműködve dolgozik, így nem kell hüvelykujjal kontrollálni a dobát dobáskor ahhoz, hogy ne lazuljon fel közben a zsinór és megálljon a dob, amint a csali vízbe ér. Az SV dob különösebb indulási ellenállás nélkül kezd pörögni, könnyen és precízen dobhatunk vele.

Az alumínium orsóház abszolút strapabíró, biztosan, stabilan tartja a hajtást - ez különösen lényeges, amikor gyakran nagy terhelést kap az orsó. Az ATD fékrendszer a beállított fékerőt közvetlenül és kezdeti többletellenállás nélkül adja, ez különösen vékony fonott zsinóros horgászatnál lényeges.

A jó fogású, extra széles Soft-Touch hajtókargombok stabil fogás biztosítanak, és komoly ellenállás esetén is problémamentesen kezelhető marad az orsó. A Prorex TW SV nagycsalis nehézsúlyú és finesse pecára egyaránt tökéletes választás.

- **HARDBODYZ**® orsóház
- **7** golyóscsapágy
- **DIGIGEAR**® II hajtómű
- **ATD**™ fékrendszer
- **Csillagfék** klikk-hanggal
- **Magforce**®-Z mágnesfék
- **T-Wing** rendszer (TWS™)
- **SV** dob
- **Alumínium** hajtókar
- **Soft-Touch** hajtókargomb
- **Balkezes** modell



Cikkszám	Méret	Csapágy Összesen	Kapacitás m/mm	Áttétel	Behúzás cm	Fék kg	Súly g
10606-100	100L	7	90/0.31	6.3:1	65	5.0	210





PROREX PE SV TW HSL

BAITCASTING ORSÓ

TWS
T-Wing System

HardBodyz
Light & Rigid Metal
Construction

UTD Drag
ULTIMATE TOURNAMENT DRAG

Speciális modell, fonott zsinórhoz

A szuperkönnyű és lapos SV dobót kifejezetten a vékony fonott zsinóros pergetéshez, nagyon könnyű csalik dobálásához fejlesztették. Csekély indulási ellenállása miatt a Prorex PE SV TW remek műszer sügérhorgászatra a legkisebb csalikhoz, már 4.5g-os súlytól.

Az SV koncepció csökkenti a dob túlpörgését dobáskor, és csak a csali vízreérése előtt érdemes egy pillanatra hüvelykujjunkkal kontroll alá helyezni a dobót. Ideális orsó UL-pergetésre!

- HARDBODYZ® orsóház
- 7 golyóscsapágy (ebből 1 CRBB®)
- UTD® fékrendszer
- Csillagfék klikk-hanggal
- Magforce®-Z mágnesfék
- T-Wing rendszer (TWS™)
- SV dob
- Alumínium hajtókar
- Soft-Touch hajtókargomb
- Balkezes modell



Cikkszám	Méret	Csapágy CRBB	Csapágy Összesen	Kapacitás m/mm	Áttétel	Behúzás cm	Súly g
10605-105	100HSL	1	7	85/0.23	7.1:1	75	195



21 PROREX XR TWS PL

BAITCASTING ORSÓ

**HYPERDRIVE
DESIGN**

UTD Drag
ULTIMATE TOURNAMENT DRAG

TWS
T-Wing System

MagForce



Nagy – Nagyobb – Nagy csalik!

A Prorex XR TWS 300PL kifejezetten a legnagyobb csukák nagyméretű swimbaitekkel történő nehéz pergetéséhez lett kifejlesztve. Az orsó pontosan az erős fonott zsinórokhoz kínál megfelelő zsinórkapacitást, és – a 300-as orsótestnek köszönhetően – optimális egyensúlyt biztosít a nehéz baitcast botokkal is.

A Hyper Drive Design koncepció számos technikai részlet kombinációját egyesíti, amelyek ezt az orsót egy igazi erőművé teszik, hosszú élettartammal. A Hyper Drive Digigear hajtás a legújabb technológiát kínálja a fogaskerekek kialakítását és tartósságát illetően. A hajtáskeréken nagyobb fogak gondoskodnak a hatalmas erőátvitelről és a sima futásról. A Hyper Double Supportnak köszönhetően a csigák mindkét oldalán golyóscsapággal vannak körbevéve, ami jobb erőátvitelt tesz lehetővé terhelés alatt, és hosszabb élettartamot biztosít.

A Hyper Tough kioldó mechanizmus megakadályozza a nem kívánt átkapcsolást dobás közben, és tökéletes biztonságot nyújt erős dobások esetén is. Az alumínium Hyper Armed szerkezet gondoskodik a hajtás fix pozíciójáról az orsópáncsban.

- **HYPER DRIVE Design**
- **Sósvíz-álló konstrukció**
- **8 CRBB® golyóscsapágy**
- **HYPER DRIVE DIGIGEAR® hajtás**
- **UTD® fékrendszer**
- **Magforce® mágnesfék**
- **T-Wing rendszer (TWS™)**
- **Alumínium hajtókar**
- **EVA hajtókar gomb**
- **Balkezes modell**



Cikkszám	Méret	Csapágy CRBB	Csapágy Összesen	Kapacitás m/mm	Áttétel	Behúzás cm	Fék kg	Súly g
10606-300	300PL	8	8	230/0.33	5.3:1	71	12.0	320



PROREX

BOTOK







PROREX AGS SPINNING

A Prorex rablóhalas-kínálat pergetőbot családjá a legmagasabb elvárásokat támaztó horgászoknak - a DAIWA japán botépitő technológiájának szinte minden csúcselemével.

A Prorex AGS botok különösen csekély súlyukkal, nagyon gyors és feszes blankjaikkal és érzékeny spicckakcióikkal tűnnek ki. A kivételes botok szériájában szinte minden alkalmazási területre találunk megfelelő botot. Az SVF Nanoplus alapanyag optimális alaphelyzetbe állási képességgel ruházza fel a blankokat. A Nanoplus technológia lehetővé teszi a blankokban a gyanta részarányának, és ezáltal a blank tömegének minimálisra csökkentését.

A Nanoplus karbon elképesztő mértékben támogatja a botok gyors akcióját és a horgászat élményét! A blank a csali minden apró mozdulatát tökéletesen közvetíti

a nyelvbe, így a legapróbb kontaktust is érezzük. Az X45 blank-konstrukció növeli a teherbírást és elősegíti a pontos dobásokat. A V-Joint csapos csatlakozás optimalizálja a testgörbét és gondoskodik arról, hogy az teljesen egyenes legyen terhelés alatt. A botcsalád további különlegessége a DAIWA exkluzív AGS karbon gyűrűzése. Ezek a gyűrűk sokkal könnyebbek, mint a megszokott gyűrűk, meghökkenítő mértékben optimalizálják a botok akcióját és érzékenységét - ezek a botok extrém gyorsak és szinte egyáltalán nem lengenek ki dobás után. Ennek eredményeként nagyon hosszú és, ezzel egyidejűleg igen precíz dobásokra képesek. Az exkluzív Air Sensor orsótartó kellemes fogású és támogatja a hosszan fáradtságmentes pecát.

SVF
nanoplus

AGS
AIR GUIDE SYSTEM

X45

V-JOINT

AIRSENSOR

- SVF® Nanoplus karbon blank
- X45® karbon konstrukció
- V-Joint® csapos csatlakozás
- Kemény EVA nyelv
- DAIWA® Air Sensor orsótartó
- AGS® karbon gyűrűk
- Fuji® SiC spiccgűrű
- Minőségi bottartó zsák

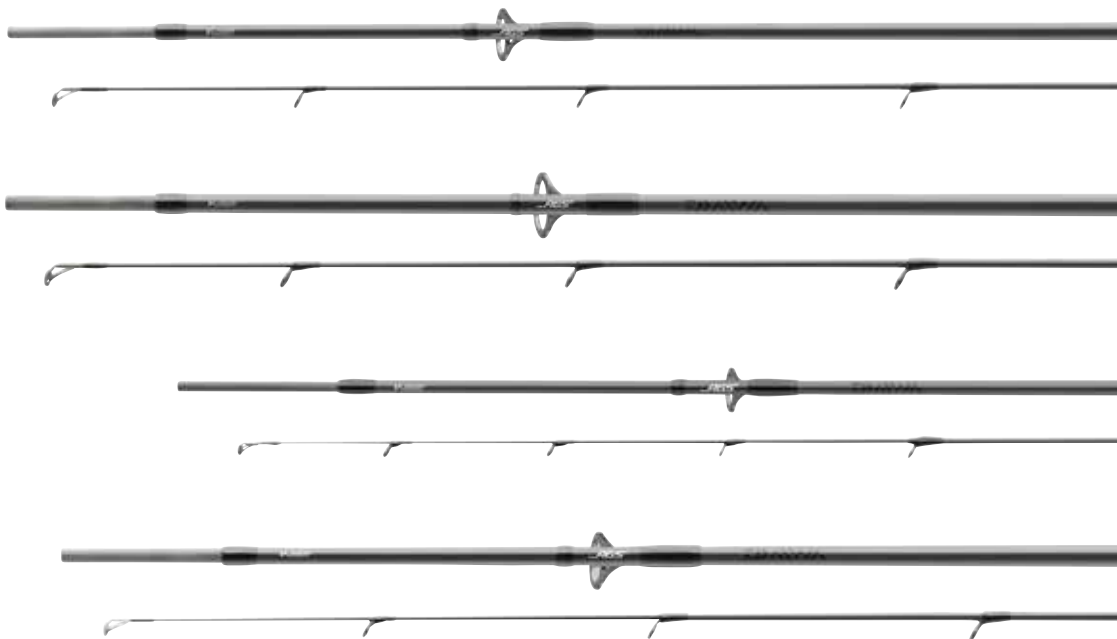

PROREX AGS SPIN

PERGETŐ BOT | ML-XH

A 30g-ig terjedő dobósúlyú modellek rövid, kemény EVA borítású hátsó nyéllal készülnek. A magasabb dobósúlyú modellek hosszú EVA hátsó nyéllal kerülnek forgalomba. Ez a nyelvkonstrukció javítja a botok egyensúlyát és a horgászat kényelmét, függetlenül a csalitípustól és módszertől.

Cikkszám	Hossz m	Dobósúly g	Akció	Zárt hossz cm	Tagok	Gyűrűk	Súly g
11210-240	2.40	10-30	extra fast	127	2	8	115
11210-270	2.70	10-30	extra fast	142	2	8	135
11210-241	2.40	14-42	extra fast	127	2	8	130
11210-271	2.70	14-42	extra fast	142	2	8	145
11210-243	2.40	30-70	extra fast	127	2	8	135
11210-273	2.70	30-70	extra fast	142	2	8	165
11210-245	2.40	40-110	extra fast	127	2	8	150

PROREX AGS JIGGERSPIN

JIGES PERGETŐ BOT | ML

Cikkszám	Hossz m	Dobósúly g	Akció	Zárt hossz cm	Tagok	Gyűrűk	Súly g
11211-245	2.40	7-28	extra fast	127	2	8	120
11211-275	2.70	7-28	extra fast	142	2	8	135



PROREX AGS LIGHT SPIN

PERGETŐ BOT | UL | ML

A karbon tőspicces és UL akciós Prorex AGS botokat pisztrángra, sügérre, domolykóra horgászó pergetőknek terveztük, lágy pasztik és kemény csalikhoz. A feszes gerincű, gyors blankok és az érzékeny spicc ideális csalikontrollt biztosítanak nehéz körülmények között is. Akár csalimozgás, hal- vagy mederkontaktus, minden jele közvetlenül a nyélrészben érezhető. Ezekkel a kivételes botokkal nagyon könnyű csalikot is elképesztő távokba dobhatunk, tűpontosan!

A 11211-220 cikkszámú modell egy normál használat során szinte tönkretételten karbon tőspicces, extrém gyors, és eközben igen gerinces pálca, 5-25g közötti csalik széles tárházával horgászhatunk vele.



Cikkszám	Hossz m	Dobósúly g	Akció	Zárt hossz cm	Tagok	Gyűrűk	Súly g
11211-210	2.10	3-12	extra fast / fast	111	2	9	80
11211-225	2.25	3-12	extra fast / fast	117	2	9	80
11211-220	2.20	5-25	extra fast	115	2	8	110



PROREX XR SPINNING

HVF
nanoplus

X45



ARSENOR

- HVF® Nanoplus karbon blank
- X45® karbon konstrukció
- V-Joint® put-over csatlakozás
- DAIWA® Air Sensor orsótartó
- Fuji® Alconite K-gyűrűk

Korszerű blankok és akciók - specialisták által fejlesztve.

A Prorex XR széria egy kiváló bot sor a modern pergető horgászat minden területére.

A rendkívül könnyű és vékony HVF Nanoplus blankok tökéletes súlyelosztással simulnak a horgász kezébe, így biztosítva a hosszú, fáradtságmentes használatot. A HVF Nanoplus technológia eredményeképpen könnyű, jól kiegyensúlyozott, feszes és gyors akciójú botokat kapunk. A blank a mederfenékkal való minden kapcsolatot és a kapást azonnal közvetíti a kézbe, így garantálva a tökéletes csali kontrollt. A nanorészecskék használata a botok gyantájában maximálisan növeli a karbon tartalmat. Ez lehetővé teszi, hogy a botok rendkívül könnyűek és gyorsak legyenek, nagy rugalmasság mellett.

Az exkluzív X45 konstrukció rendkívül csavarodásmentessé teszi a blankot. A bot dobás után azonnal visszaáll kiinduló helyzetébe, ezáltal nagyon pontos dobásokat tesz lehetővé. A V-Joint toldás egyenletes görbét biztosít terhelés alatt.

A karbonszálas kompozit anyagból készült exkluzív DAIWA Air Sensor orsótartó ergonomikusan illeszkedik a kézbe, és jelentősen hozzájárul a botok kényelmes fogásához.

A legújabb prémium botgyártási technológia, innovatív és jól bevált alkatrészekkel. DAIWA szakemberei által tökéletesre fejlesztett blankok és akciók.



PROREX XR SPIN

NEW

PERGETŐ BOT | ML | M | MH

A 10-30g-tól 18-84g-ig terjedő dobósúlyú modellek ideálisak plasztik csalik horgászatra, wobblerezéshez, spinnerbaithez. Dobósúlytól függően a választék tartalmaz célzottan sügeres, pisztrángos botokat, speciális jéges botokat süllőre, de akár csukás botokat is a különböző csalik és módszerek széles választékához.

A 30g dobósúlyú 2.65m hosszú botok exkluzív EVA karbonszálas markolattal vannak szerelve – a tökéletes fogás és csalivezetés garantált! A nagyobb dobósúlyú botok EVA markolattal vannak ellátva a jobb egyensúly és kezelhetőség érdekében.

Cikkszám	Hossz m	Dobósúly g	Akció	Zárt hossz cm	Tagok	Gyűrűk	Súly g
11332-225	2.25	10-30	extra fast	119	2	8	120
11332-240	2.40	10-30	extra fast	127	2	8	115
11332-241	2.40	15-50	extra fast	127	2	8	125
11332-242	2.40	18-84	extra fast	142	2	8	145
11332-270	2.70	5-30	extra fast	142	2	8	130
11332-271	2.70	15-50	extra fast	142	2	8	145



XR



PROREX XR CHEBUJIG

NEW

PERGETŐ BOT | L | TŰSPICC

A két Chebujig bot a sügér és süllő horgászatot teszi abszolút élvezetessé. Ezeket a botokat kis, könnyű plasztikokhoz tervezték jigfejen vagy cheburaskán. A karbon tűspicc ideális kapásérzékelést és nagy dobótávolságot tesz lehetővé. A vékony, mégis nagyon erős spicc még nagyon kis súlyokat is jól kezel. A gyors kapásokat pedig azonnal a kézhez közvetíti. Az erős gerinc lehetővé teszi a hatékony bevágást még nagy távolságról is.

Exkluzív EVA karbonszálas markolattal.

Cikkszám	Hossz m	Dobósúly g	Akció	Zárt hossz cm	Tagok	Gyűrűk	Súly g
11335-235	2.35	3.5-12	extra fast	122	2	9	115
11335-265	2.65	3.5-12	extra fast	137	2	10	130

PROREX XR FINESSE

NEW

PERGETŐ BOT | LML | CSŐSPICC

A Prorex XR Finesse bot tökéletes Drop Shot, Free, Texas vagy Carolina Rig technikákhoz. A gyors blank a spiccakciós csőspicc megbízhatóan közvetíti az óvatos ragadozók nagyon finom kapásait is. Ez a tulajdonság különösen fontos rák, vagy súlytalan csalik használatakor.

Exkluzív EVA karbonszálas nyéllal.

Cikkszám	Hossz m	Dobósúly g	Akció	Zárt hossz cm	Tagok	Gyűrűk	Súly g
11335-224	2.25	5-21	extra fast	119	2	9	110



PROREX XR ULTRA FAST

NEW

PERGETŐ BOT | M | MH

Mindkét Ultra Fast modellt olyan csalikhoz tervezték, amelyek nagy ellenállást fejtenek ki a vízben, mint például a chatterbait, a mélyretörő vagy nagytestű wobblerek és a nehéz plasztikok. Ideális botok bedölt fás, növényvel sűrűn benőtt terepre. Csónakos horgászatra is tökéletes választás.

Cikkszám	Hossz m	Dobósúly g	Akció	Zárt hossz cm	Tagok	Gyűrűk	Súly g
11332-226	2.25	15-50	ultra fast	119	2	8	130
11332-227	2.25	30-70	ultra fast	119	2	8	135

PROREX XR FINESSE CASTER

NEW

BAITCASTING BOT | L | CSŐSPICC

A Prorex XR Finesse Caster bot tökéletes társa egy SV dobos, ultramodern és könnyű baitcast orsó. Az orsó, a bot és a zsinór megfelelő kombinációjával elképesztő dobástávokat érhetünk el 5g-os csalikkal – tökéletes kisebb gumikhoz és wobblerekhez. Exkluzív EVA karbonszálas nyéllal.

Cikkszám	Hossz m	Dobósúly g	Akció	Zárt hossz cm	Tagok	Gyűrűk	Súly g
11336-220	2.20	5-14	extra fast	114	2	10	120

PROREX XR BAITCAST

NEW

BAITCASTING BOT | XH | XXH

A 14-42g dobósúlyú modell a tökéletes minden es bot – swimbaiteket, nagyméretű wobblereket és szinte bármilyen plasztik csalit tökéletesen lehet ezzel a bottal prezentálni. Ideális választás süllő és csuka horgászatára.

A 2.40m-es 40-120g-os bot a megfelelő társ, amikor nagy csalis csukázásról és süllőzészről van szó. A jól kiegyensúlyozott blank lehetővé teszi a fáradtságmentes horgászatot. A halakkal való küzdelem során pedig gondoskodik a lehető legkevesebb halvesztésről.

Cikkszám	Hossz m	Dobósúly g	Akció	Zárt hossz cm	Tagok	Gyűrűk	Súly g
11336-210	2.10	14-42	extra fast	111	2	9	145
11336-245	2.40	40-120	extra fast / fast	127	2	10	165



PROREX XR VERTICAL BAITCAST

NEW

BAITCASTING BOT | M

A Vertical modellek a vertikális horgász módszerek különleges követelményeire lettek kialakítva. Az erős gerincnek köszönhetően még nagy mélységben is hatékony tudjuk vele megakasztani a halakat.

Cikkszám	Hossz m	Dobósúly g	Akció	Zárt hossz cm	Tagok	Gyűrűk	Súly g
11336-190	1.90	14-35	extra fast	101	2	9	135

PROREX XR JERK BAITCAST

NEW

BAITCASTING BOT | XXH

A Prorex XR sorozat Jerkbait botja pontosan azokkal a tulajdonságokkal bír, melyek a nagy és nehéz csalik agresszív vezetéséhez és az erőteljes bevágáshoz szükségesek. A merev blank közvetlenül továbbítja a rántásokat a csali felé, és dobás közben is kiválóan feltöltődik a hosszú dobásokhoz. Az 1.95m hosszúságával alkalmas a bot mind parti, mind csónakos horgászatra.

Cikkszám	Hossz m	Dobósúly g	Akció	Zárt hossz cm	Tagok	Gyűrűk	Súly g
11336-195	1.95	40-120	extra fast	104	2	9	150



PROREX X SPINNING



HIGH MODULUS CARBON PLUS



PRECISION ROD COMPONENTS

- HMC+® karbonszálas blank
- Csapos csatlakozás
- Brading-X nyéltag
- Seaguide® gyűrűk

A Prorex X botok akcióját a különböző lágy és kemény csalis pergető technikák speciális igényeihez igazítottuk. A prémium HMC+ karbonszálas blank gondoskodik a bot könnyű súlyáról, gyors akciójáról és hatalmas erőtartalékairól. A prémium csapos illesztés nagyon vékony blank kialakítását teszi lehetővé, és így jelentősen javítja a bot egyensúlyát. A karbonszálas X-borítás a blank felületén stabilitást és rendkívüli megjelenést kölcsönöz. A nagyon könnyű Seaguide gyűrűk kerámia betétekkel és speciális keretekkel megakadályozzák a dobás közbeni gubancot, és jelentősen hozzájárulnak a bot gyors akciójához és kivételes egyensúlyához.

A Prorex X borszéria széles választéka a modern pergetőhorgászat szinte minden válfajához megfelelő típust kínál.





PROREX X SPIN

PERGETŐ BOT | LM-H

A Prorex pergető botok nagyon jól kiegyensúlyozottak és nagyon kézre állnak. A HMC+ karbonszálas blank gyors akcióval és a gerincben lévő óriási erőtalálékkal lehetővé teszi, hogy minden harcot magabiztosan megvívjunk vele! A Seaguide gyűrűk, a prémium EVA nyélborítás és sok egyéb innovatív kiegészítő teszi a Prorex X Spin pergető botokat rendkívül vonzóvá az alacsonyabb árkategóriában.

Cikkszám	Hossz m	Dobósúly g	Akció	Zárt hossz cm	Tagok	Gyűrűk	Súly g
11285-241	2.40	7-21	extra fast / fast	123	2	8	120
11285-242	2.40	10-30	extra fast / fast	123	2	8	135
11285-270	2.70	10-30	extra fast / fast	138	2	8	150
11285-243	2.40	15-50	extra fast / fast	123	2	7	145
11285-271	2.70	15-50	extra fast / fast	138	2	8	165
11285-244	2.40	30-70	extra fast / fast	123	2	7	150
11285-272	2.70	30-70	extra fast / fast	138	2	8	170
11285-245	2.40	40-100	extra fast / fast	123	2	7	160
11285-273	2.70	40-100	extra fast / fast	138	2	8	175

PROREX X JIGGERSPIN

JIGES PERGETŐ BOT | ML

A Prorex X sorozat extra gyors jiges pergető botja ideális választás könnyű csalikkal történő horgászathoz sügérre, süllőre és csukára. A lágú spicc megfelelően érzékeny a meder végigtapogatásához. A merev gerinc minden kapást közvetlenül a nyélrészhez közvetít. Az ilyen típusú jiges botok használatakor jelentősen csökkenthető a halvesztés valószínűsége a ligh csalis sügérezés és süllőzés során. Ez a bottípus kiváló kisméretű, könnyű wobblerekhez és kanalakhoz is.

Cikkszám	Hossz m	Dobósúly g	Akció	Zárt hossz cm	Tagok	Gyűrűk	Súly g
11287-245	2.40	7-28	extra fast	123	2	8	140
11287-275	2.70	7-28	extra fast	138	2	9	150



PROREX X LIGHT SPIN

PERGETŐ BOT | L

A Prorex X Light Spin ideális társ a patakparti horgászathoz könnyű kanalakkal, kis wobblerekkel vagy kisebb plasztik csalikkal. Az érzékeny spiccű, gyors blank pontos dobásokat és precíz csalivezetést teszi lehetővé még nehéz, akadós terepen is. Fárasztás közben a gerince elegendő erőtartalékokat biztosít ahhoz, hogy a halat távol tartsuk az akadótól, és tökéletesen kidolgozza a kitéréseket, ugrásokat. Eredeti Fuji Skeleton orsótartóval szerelve.

Cikkszám	Hossz m	Dobósúly g	Akció	Zárt hossz cm	Tagok	Gyűrűk	Súly g
11285-195	1.95	4-15	fast	100	2	8	95
11285-205	2.05	5-20	fast	105	2	8	100

PROREX X SENSOR SPIN

PERGETŐ BOT | UL | L | ML

A Sensor Spin modelleket plasztik csalis és wobblerses light és ultralight horgászatra terveztük. Ezek a módszerek egyre népszerűbbek és nagyon eredményesek sügérre és süllőre. Kicsi plasztik csalik, mini wobblerek és kis kanalak is nagy távolságokra, pontosan dobhatók. Fárasztás közben a gyors blank tökéletesen kidolgozza a halak kirohanásait, maximális fárasztási élményt nyújt, és minimálisra csökkenti a halvesztés vagy az anyagfáradásból adódó bottörés veszélyét. Eredeti Fuji Skeleton orsótartóval szerelve.

Cikkszám	Hossz m	Dobósúly g	Akció	Zárt hossz cm	Tagok	Gyűrűk	Súly g
11284-210	2.10	1-7	fast	108	2	9	95
11284-230	2.30	1-7	fast	117	2	9	105
11284-270	2.70	1-7	fast	139	2	10	120
11284-211	2.10	2-10	fast	108	2	9	100
11284-231	2.30	2-10	fast	117	2	9	110
11284-271	2.70	2-10	fast	139	2	10	130
11284-212	2.10	3-15	fast	108	2	9	105
11284-232	2.30	3-15	fast	117	2	9	120
11284-272	2.70	3-15	fast	139	2	10	135

PROREX X DROPSHOT

PERGETŐ BOT | ML

A Prorex X Dropshot botot a nagyon gyors spiccéről ismerhetjük fel. Az érzékeny karbonszálas spiccnek köszönhetően a legfinomabb kapások is érzékelhetők. A feszes gerinc közvetlenül továbbítja a kapást a nyélrészhez. A 2.40m hosszával ez a bot alkalmas parti és csónakos horgászatra egyaránt.

Cikkszám	Hossz m	Dobósúly g	Akció	Zárt hossz cm	Tagok	Gyűrűk	Súly g
11287-240	2.40	5-21	fast	123	2	9	120



PROREX X EXTRA FAST SPIN

PERGETŐ BOT | MH | H

A Prorex X sorozat Extra Fast modelljeit olyan nehéz csalikhoz fejlesztettük ki, melyek nagy ellenállást fejtenek ki a víz alatt. Chatterbaitek, mélyretörő wobblerek és nagy gumihalak tökéletesen vezethetők ezekkel a botokkal még nehéz terepen is. Az erős növényzettel borított területeken, valamint a fás, akadós vizeken az Extra Fast modellekkel úgyszintén sikeresek lehetünk. A nagy halakkal kompromisszumok nélkül küzdhetünk meg, és tarthatjuk távol az akadóktól.

Cikkszám	Hossz m	Dobósúly g	Akció	Zárt hossz cm	Tagok	Gyűrűk	Súly g
11286-205	2.05	20-60	ultra fast	105	2	8	135
11286-225	2.25	20-60	ultra fast	115	2	8	145
11286-206	2.05	30-90	ultra fast	105	2	8	140
11286-226	2.25	30-90	ultra fast	115	2	8	155

PROREX X BAITCAST

BAITCASTING BOT | H

A 2.35m hosszú és 84g dobósúlyú Baitcast modell kiválóan alkalmas különféle nagyobb méretű műcsalik felkínálására, többek között csukára és süllőre. A jól kiegyensúlyozott blank tökéletesen feltöltődik dobás közben, így igazán nagy távolságok érhetők el vele. Mélyretörő crankbaitekhez, nagy wobblerekhez és közepes vagy nehéz gumihalakhoz egyenletesen vezetve, jérkelve, vagy agresszíven jiggelve egyaránt jól használható anélkül, hogy a botot túlterhelnének, vagy elveszítenénk a csalink felett az irányítást.

Cikkszám	Hossz m	Dobósúly g	Akció	Zárt hossz cm	Tagok	Gyűrűk	Súly g
11285-235	2.35	-84	extra fast	120	2	10	145

PROREX X TROLL & BOARD

TROLLING BOT | H

Speciális botok trollingozáshoz sideplanerrel vagy anélkül!

A Prorex X Troll & Board spicckakciója tökéletesen kidolgozza a hullámokat, és így megakadályozza a sideplanner nem kívánt működését. A küzdelem során az erőteljes blank elegendő erőtartalmat kínál ahhoz, hogy a legnagyobb ragadozókkal kompromisszumok nélkül megküzdhessünk a csónakból. Természetesen ez a bot tökéletesen alkalmas nagyméretű csalikkal történő trollingozásra is, sideplaner nélkül. A bot 2.70m hossza kellő távolságban tartja csalinkat a csónaktól, és még kezelhető ez a hossz csónakos horgászatkor. Egrésztes EVA nyélrészsel és eredeti Fuji DPS orsótartóval szerelve.

Cikkszám	Hossz m	Dobósúly g	Akció	Zárt hossz cm	Tagok	Gyűrűk	Súly g
11287-246	2.40	-135	medium fast	123	2	8	200
11287-276	2.70	-135	medium fast	138	2	9	225

PROREX X VERTICAL BAITCAST

BAITCASTING BOT | M

A Vertical Baitcast nagyon jól kiegyensúlyozott, erős, ugyanakkor rendkívül könnyű blankja órákon át fáradságmentes horgászatot biztosít. Az innovatív Baitcast orsótartó nagyon praktikus, és nagyban segíti a bot érzékenységét.

A bot erős spicce garantálja a csalink feletti szükséges kontrollt, és a bevágás sikerét még nagy mélységben is.

Cikkszám	Hossz m	Dobósúly g	Akció	Zárt hossz cm	Tagok	Gyűrűk	Súly g
11285-196	1.95	8-35	fast	100	2	9	150



PROREX S SPINNING

Szuper kivitelű Prorex pergetőbot szériák elegáns designnal és remek ár-teljesítmény aránnyal!

HVF

S sea·guide®
PRECISION ROD COMPONENTS

- HVF® karbon blank
- Parafa / EVA nyél
- Ergonomikus csavaros orsótartó
- Seaguide® Cirkónium gyűrűk



PROREX S SPIN

PERGETŐ BOT | L-XH

A Prorex S széria különböző felhasználási területű pergetőbotok széles választékát kínálja. A karcsú és feszes HVF karbon blankok dobóteljesítménye meggyőző benyomást kelt, a botok kellemesen kezesek. A kizárólag a DAIWA által használt HVF alapanyagot alacsony gyantatartalom jellemzi, ami könnyebb és gyorsabb botok készítését teszi lehetővé. A parafa/EVA nyél tökéletes egységet képez az ergonomikus kialakítású orsótartóval és nagyban hozzájárul a botok kényelmes használatához.

A prémium Seaguide gyűrűk karcsú Zirconia betéttel súlyt takarítanak meg és tovább segítik a Prorex S botok gyors reakciókészségét. A blankok azonnal visszaállnak kiindulási helyzetbe dobás után, ez extrém hosszú és pontos dobásokat tesz lehetővé.

Cikkszám	Hossz m	Dobósúly g	Akció	Zárt hossz cm	Tagok	Gyűrűk	Súly g
11280-210	2.10	3-14	extra fast / fast	111	2	9	115
11280-211	2.10	7-21	extra fast / fast	111	2	8	120
11280-240	2.40	7-21	extra fast / fast	126	2	8	135
11280-271	2.70	5-30	extra fast / fast	142	2	8	155
11280-241	2.40	10-30	extra fast / fast	127	2	8	140
11280-300	3.00	10-40	extra fast / fast	157	2	9	165
11280-242	2.40	15-50	extra fast / fast	126	2	7	150
11280-272	2.70	15-50	extra fast / fast	141	2	8	160
11280-243	2.40	30-70	extra fast / fast	127	2	7	155
11280-273	2.70	30-70	extra fast / fast	142	2	8	190
11280-244	2.40	40-90	extra fast / fast	127	2	7	165
11280-245	2.40	50-110	extra fast / fast	127	2	7	180
11280-274	2.70	50-110	extra fast / fast	142	2	8	195



11280-240

11280-273

11281-226

PROREX S EXTRA FAST SPIN

PERGETŐ BOT | MH | H

A Prorex S széria extragyors modelleinek dobósúlya 60g és 90g, ezeket nagyméretű, vagy nagyon mélyre törő wobblerekhez terveztük. Tökéletesen alkalmazhatók ezen felül nehéz gumihalas agresszív jéges technikákhoz.

Az erős gerinc és a felső tag feszes spicckakciója lehetővé teszi még a nehéz csalik vezetését is nagy távolságról, és komoly előnyt jelent komoly ragadozók fásztása során. Ezek a botok tökéletesek közepes és nagyméretű chatterbait műcsalikhoz csukára is!

Cikkszám	Hossz m	Dobósúly g	Akció	Zárt hossz cm	Tagok	Gyűrűk	Súly g
11281-205	2.05	20-60	extra fast	107	2	8	125
11281-225	2.25	20-60	extra fast	119	2	8	145
11281-206	2.05	30-90	extra fast	107	2	8	135
11281-226	2.25	30-90	extra fast	119	2	8	160



PROREX UL FINESSE BRAID

FONOTT ZSINÓR | CHARTREUSE

A Prorex UL Finesse Braid a DAIWA extrém vékony fonott zsinórja Japánból, mely kifejezetten UL és finesse horgászatra való. Ezt a kitűnő zsinórt kifejezetten apró csalikhoz, nagyon könnyű jégkekhez ajánljuk sügérre, domolykóra és pisztrángra. A 135m-es tekercsen a japán rendszer szerinti erősséget adtuk meg, illetve az ott használt átmérőadatot (nem a megszokott milliméter adatot!).

- Kimagasló csomótűrés
- Magas kopásállóság
- Made in Japan



Cikkszám	Szín	Kapacitás m	PE PE szám	Erő kg	Erő lb
12996-002	chartreuse	135	0.25	1.80	3.9
12996-003	chartreuse	135	0.3	2.10	4.7
12996-004	chartreuse	135	0.4	2.80	6.0
12996-006	chartreuse	135	0.6	4.30	9.4



PROREX FLUOROCARBON SUPER SOFT

ELŐKE ZSINÓR | ÁTLÁTSZÓ

A Prorex FC Leader előkezsínór Japánban készül, extrém kopásálló és mégis nagyon selymes tapintású. Ideális előkezsínórnak édesvízi és tengeri horgászathoz egyaránt. A Prorex fluorkarbon előkezsínórja ár-teljesítmény arányt tekintve is kimagaslóan kedvező.

Cikkszám	Szín	Kapacitás m	Ø mm	Erő kg	Erő lb
12995-014	clear	50	0.14	1.70	3.7
12995-016	clear	50	0.16	2.00	4.4
12995-018	clear	50	0.18	2.50	5.5
12995-020	clear	50	0.20	2.90	6.4
12995-023	clear	50	0.23	4.00	8.8
12995-026	clear	50	0.26	4.80	10.6
12995-030	clear	50	0.30	6.80	15.0
12995-033	clear	50	0.33	7.40	16.3
12995-036	clear	50	0.36	9.30	20.5
12995-040	clear	40	0.40	10.40	22.9
12995-045	clear	28	0.45	12.80	28.2
12995-050	clear	21	0.50	14.60	32.2
12995-055	clear	17	0.55	16.40	36.2
12995-060	clear	15	0.60	20.40	45.0
12995-070	clear	15	0.70	24.60	54.2
12995-080	clear	15	0.80	29.20	64.4
12995-090	clear	15	0.90	36.00	79.4
12995-100	clear	15	1.00	45.00	99.2



- Süllyedő
- Magas kopásállóság
- Csekély nyúlás
- Víz alatt szinte láthatatlan
- Nagyon nagy rugalmasság
- Made in Japan



PROREX MINNOW | 120F-SR

TWITCHBAIT | FELÚSZÓ | SEKÉLYEN JÁRÓ

A klasszikus, küszre hajazó minnow forma sok éve bizonyít a műcsalis horgászatban, hisz ez az alak számos ragadozónk fő zsákmányhalát imitálja. A Prorex Minnow F-SR kifejezetten a vízszlop legfelső rétegeinek meghorgászására készült, ahol élénk mozgásával gyakran arat sikert. A wobbler már kis sebességnél is jól veret, mindkét oldalra kimozogva, ideális twitchelni, jerkelni, aktív csalivezetési technikákhoz.

- **Kategória:** twitchbait
- **Csalitest:** egyrészes
- **Típus:** néma (csörgő golyók nélkül)
- **Horog:** 2 hármashorog
- **Tulajdonsága:** felúszó
- **Merülés típusa:** sekélyen járó
- **Merülés:** kb. 0.6-1.2m
- **Vezetési technika:** twitching, jerkbaiting
- **Célhal:** csuka, süllő, balin

Cikkszám	Szín	Hossz cm	Súly g	Tart. db
15202-120	firetiger	12.0	17.0	1
15202-121	gold perch	12.0	17.0	1
15202-122	ayu	12.0	17.0	1
15202-123	setsuki ayu	12.0	17.0	1
15202-126	live perch	12.0	17.0	1
15202-127	live pike	12.0	17.0	1
15202-128	live orange bleak	12.0	17.0	1
15202-131	live ayu	12.0	17.0	1

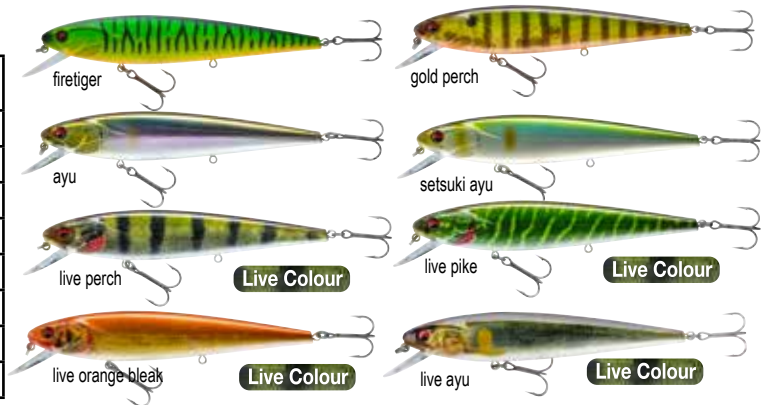

PROREX CRANKBAIT | 80F-DR

CRANKBAIT | FELÚSZÓ | MÉLYRETÖRŐ

Kompakt 80mm-es crankbait, ami felhívja magára az enervált ragadozók figyelmét is. A Prorex Crank wobbler hosszú terelőnyelvének köszönhetően azonnal mélyre tör és erős rezgéshullámokat kelt a vízben. Az integrált csörgők tovább növelik figyelemfelkeltő képességét. Felúszó jellege miatt egyaránt alkalmas lassú és gyors csalivezetéshez is. Leginkább, amikor nincs kapókedve a halaknak, a nehézkes napokon lehet ezzel a zajos wobblerral egy-egy csukát, süllőt, sügeret kapásra ingerelni.

- **Kategória:** crankbait
- **Csalitest:** egyrészes
- **Típus:** csörgős
- **Horog:** 2 hármashorog
- **Tulajdonsága:** felúszó
- **Merülés típusa:** mélyretörő
- **Megállításkor:** lassan felúszó
- **Merülés:** kb. 2.5-3.0m
- **Sebesség:** lassú és gyors
- **Célhal:** sügér, süllő, csuka



Cikkszám	Szín	Hossz cm	Súly g	Tart. db
15205-800	firetiger	8.0	24.0	1
15205-801	gold perch	8.0	24.0	1
15205-802	ayu	8.0	24.0	1
15205-803	setsuki ayu	8.0	24.0	1
15205-805	live rainbow trout	8.0	24.0	1
15205-806	live perch	8.0	24.0	1
15205-807	live pike	8.0	24.0	1
15205-808	live orange bleak	8.0	24.0	1
15205-811	live ayu	8.0	24.0	1

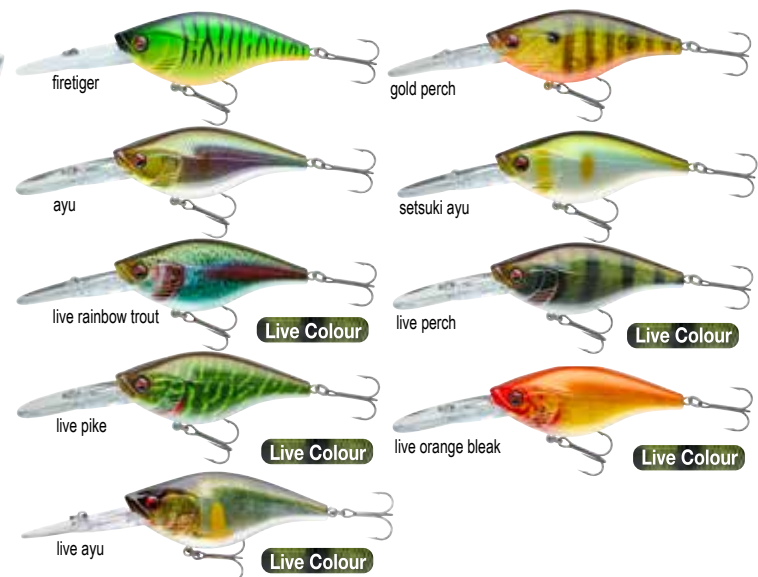



PROREX PENCIL BAIT | 65F-SR

STICKBAIT | FELÚSZÓ | SEKÉLYEN JÁRÓ

Ez a kisméretű stickbait kitűnő a nyári hónapokban, amikor a ragadozók felszínközélnél vadásznak a kishalakra. A műcsali egyenletes bevontatás mellett is cikcakk vonalban kigyózik a felszínén. Ha a bottal határozottabban mozgatjuk, erősebben kitör oldalirányba, twitch technikához is ideális. A Prorex Pencil Bait igazi kis rakéta, ezt az apró, könnyű csalit gond nélkül dobhatjuk 30 métert meghaladó távra is.

- **Kategória:** stickbait
- **Csalítést:** egyrészes
- **Típus:** néma (csörgő golyók nélkül)
- **Horog:** 2 hármashorog
- **Tulajdonsága:** felúszó
- **Merülés típusa:** sekélyen járó
- **Vezetési technika:** twitching
- **Célhal:** sügér, pisztráng, balin



firetiger



gold perch



ayu



setsuki ayu



live minnow

Live Colour



live western vairone

Live Colour



live perch

Live Colour



live orange bleak

Live Colour

Cikkszám	Szín	Hossz cm	Súly g	Tart. db
15209-000	firetiger	6.5	5.8	1
15209-001	gold perch	6.5	5.8	1
15209-002	ayu	6.5	5.8	1
15209-003	setsuki ayu	6.5	5.8	1
15209-004	live minnow	6.5	5.8	1
15209-005	live western vairone	6.5	5.8	1
15209-006	live perch	6.5	5.8	1
15209-008	live orange bleak	6.5	5.8	1

PROREX FLAT MINNOW | 50SS

MINNOWBAIT | LASSAN SÜLLYEDŐ

A Flat Minnow 55SS (lassan süllyedő) egy igazán kivételes műcsali sügér, pisztráng, domolykó és balinpergetésre. Különösen alkalmas a vízoszlop különböző rétegeinek, mélységeinek átfésülésére. Tökéletes csali a teljes szezonra. A lassan süllyedő wobbler megállítva oldalait határozottan felvillantva billeg süllyedés közben, a teste vízszintesen marad. Pontosan ebben a fázisban éri a legtöbb támadás a wobblert, ilyenkor jön a legtöbb kapás. Speciális kialakításának köszönhetően lassan is, de gyorsan, erősen áramló vízben is jól vezethető. Testformája és a belső kiegyensúlyozó súlyok extrém dobástávokat tesznek lehetővé.

- **Kategória:** minnowbait
- **Csalítést:** egyrészes
- **Süllyedési tulajdonság:** lassan süllyedő
- **Vizek:** álló és folyó vizek
- **Vezetési technika:** egyenletes tekerés, twitching, stop & go
- **Célhal:** sügér, pisztráng, balin

Cikkszám	Szín	Hossz cm	Súly g	Tart. db
15216-000	firetiger	5.0	4.8	1
15216-001	gold perch	5.0	4.8	1
15216-002	ayu	5.0	4.8	1
15216-003	setsuki ayu	5.0	4.8	1
15216-004	live minnow	5.0	4.8	1
15216-006	live perch	5.0	4.8	1
15216-008	live orange bleak	5.0	4.8	1
15216-009	live brown trout	5.0	4.8	1



PROREX MICRO MINNOW | 30F-SR

MINNOWBAIT | FELÚSZÓ | SEKÉLYEN JÁRÓ

Ez a 3 centis mikro-műcsali az UL peca szinte minden célhalára ideális, leginkább pisztrángot, csapósügeret és domolykót foghatunk vele. A terelőlap konstrukciójának köszönhetően nagyon lassan és meglepően gyorsan is vezethető, optimális megoldás még egy pisztrángos patakra is. A Micro-Minnow wobblerhez adunk a csomagban egy ráadás egyágú horgot, így egészen halkimélővé tehetjük.

- **Kategória:** minnowbait
- **Csalítést:** egyrészes
- **Horog:** hármashorog
- **Tulajdonsága:** felúszó
- **Merülés típusa:** sekélyen járó
- **Merülés:** kb. 0.2-0.4m
- **Vizek:** álló és folyó vizek
- **Vezetési technika:** egyenletes tekerés, twitching, stop & go
- **Célhal:** sügér, pisztráng, domolykó



Cikkszám	Szín	Hossz cm	Súly g	Tart. db
15217-000	firetiger	3.0	1.5	1
15217-001	gold perch	3.0	1.5	1
15217-002	ayu	3.0	1.5	1
15217-003	setsuki ayu	3.0	1.5	1
15217-004	live minnow	3.0	1.5	1
15217-006	live perch	3.0	1.5	1
15217-008	live orange bleak	3.0	1.5	1
15217-009	live brown trout	3.0	1.5	1





PROREX MINI POPPER | 55F

POPPER | FELÚSZÓ | FELSZÍNI

Ez a kis Mini-Popper 55F (felúszó) a DAIWA Prorex kínálatában kitűnő eszköz sügér, balin, domolykó és pisztráng UL pergetésére. Ez a kis, felúszó popper erejét igazán a nyári hónapokban mutatja meg, amikor a rablók a felszínközéleben tartózkodó ivadékokra vadásznak.

A popper nagyméretű szájának - az orrszék konkáv felületének - köszönhetően könnyen kicsalható belőle a jellegzetes popperes puttyanó hang a felszínen vezetve. Az erős lökeshullámok odacsalják a ragadozókat nagy távolságból is. A Prorex Mini Popper súlypontja nagyon mélyen van, ez és a hátsó tollas hármashorog segít meggátolni, hogy a popper vezetés közben kiugorjon a vízből. Lassú, folyamatos vezetéssel akár felszín alatti mozgással, walk-the-dog stílusban is vezethető, ilyenkor közvetlenül a vízfelszín alatt jön. Két különböző módon is horgászhatunk tehát ezzel a kivételes csalival.



- **Kategória:** popper
- **Csalítést:** egyrészes
- **Horog:** 2 hármashorog
- **Tulajdonsága:** felúszó
- **Merülés típusa:** felszíni
- **Vizek:** álló és folyó vizek
- **Vezetési technika:** twitching, jerkbaiting
- **Sebesség:** lassú és gyors
- **Célhal:** sügér, pisztráng, balin

Cikkszám	Szín	Hossz cm	Súly g	Tart. db
15208-000	firetiger	5.5	5.7	1
15208-001	gold perch	5.5	5.7	1
15208-002	ayu	5.5	5.7	1
15208-003	setsuki ayu	5.5	5.7	1
15208-004	live minnow	5.5	5.7	1
15208-005	live western vairone	5.5	5.7	1
15208-006	live perch	5.5	5.7	1
15208-008	live orange bleak	5.5	5.7	1
15208-009	live brown trout	5.5	5.7	1

PROREX METAL VIBE

A vibrációs csalik mostanában a legfogósabbak sűgérre és balinra - a velük elérhető extrém dobástáv mellett számos vezetési variációt kínálnak, melyekkel az óvatos halak is becsaphatók. A kis Metal Vibe műcsalik mozgása kitűnő, az általuk keltett erős vibráció a botspiccen is érezhető, frekvenciájuk a hátrészen található különböző lyukakat - rögzítési pontokat - használva finoman változtatható. A Prorex Metal Vibe csomagolásában van egy villantó levél, mely a hátsó fülbe beakasztva további rezgéshullámokat, ingereket kelt. A vezetést megállítva, a csali a fenékre süllyed, a villantó levele pedig egy helikopter rotorjára emlékeztető villogással pörög felette, süllyedés közben - kapástalan napokon egy ilyen látvány meghozhatja az áttörést.

- **Kategória:** jig spinnerbait
- **Csalítípus:** egyrészes
- **Horog:** 2 hármashorog
- **Süllyedési tulajdonság:** gyorsan süllyedő
- **Célhal:** sűgér, balin



PROREX METAL VIBE | 38MM

JIG SPINNERBAIT | GYORSAN SÜLLYEDŐ

Cikkszám	Szín	Hossz cm	Súly g	Tart. db
15435-007	firetiger	3.8	7.0	1
15435-107	blue metallic	3.8	7.0	1
15435-207	yellow pearl	3.8	7.0	1
15435-307	metallic ayu	3.8	7.0	1
15435-407	gold perch	3.8	7.0	1
15435-507	pink iwashi	3.8	7.0	1

PROREX METAL VIBE | 43MM

JIG SPINNERBAIT | GYORSAN SÜLLYEDŐ

Cikkszám	Szín	Hossz cm	Súly g	Tart. db
15435-010	firetiger	4.3	10.0	1
15435-110	blue metallic	4.3	10.0	1
15435-210	yellow pearl	4.3	10.0	1
15435-310	metallic ayu	4.3	10.0	1
15435-410	gold perch	4.3	10.0	1
15435-510	pink iwashi	4.3	10.0	1

PROREX METAL VIBE | 48MM

JIG SPINNERBAIT | GYORSAN SÜLLYEDŐ

Cikkszám	Szín	Hossz cm	Súly g	Tart. db
15435-014	firetiger	4.8	14.0	1
15435-114	blue metallic	4.8	14.0	1
15435-214	yellow pearl	4.8	14.0	1
15435-314	metallic ayu	4.8	14.0	1
15435-414	gold perch	4.8	14.0	1
15435-514	pink iwashi	4.8	14.0	1

PROREX METAL VIBE | 55MM

JIG SPINNERBAIT | GYORSAN SÜLLYEDŐ

Cikkszám	Szín	Hossz cm	Súly g	Tart. db
15435-021	firetiger	5.5	21.0	1
15435-121	blue metallic	5.5	21.0	1
15435-221	yellow pearl	5.5	21.0	1
15435-321	metallic ayu	5.5	21.0	1
15435-421	gold perch	5.5	21.0	1
15435-521	pink iwashi	5.5	21.0	1



LAZY SHAD



PROREX LAZY SHAD

A Prorex Lazy Shad a DAIWA Scandinavia csapatával közösen lett kifejlesztve. Ennek a csalinak már kis sebességnél is rendkívül szép a mozgása, ezért remekül működik kis súllyal szerelve. A magas profil a nagyméretű korong farokkal együtt erős billegő mozgást idéz elő. A Prorex Lazy Shad már nem egy skandináv csukás versenyen aratott nagy sikert! A 16cm-es változat kiváló nagy süllőre is!

LAZY SHAD

PROREX LAZY SHAD | 160MM

SHAD

Cikkszám	Szín	Hossz cm	Súly g	Tart. db
15225-102	olive roach UV	16.0	54.0	1
15225-104	motor oil burbot UV	16.0	54.0	1
15225-105	magic green	16.0	54.0	1
15225-107	ghost golden perch	16.0	54.0	1
15225-109	ayu	16.0	54.0	1
15225-110	natural perch	16.0	54.0	1
15225-112	headlight	16.0	54.0	1
15225-113	UV pink belly	16.0	54.0	1
15225-119	pearl yellow	16.0	54.0	1

PROREX LAZY SHAD | 200MM

SHAD

Cikkszám	Szín	Hossz cm	Súly g	Tart. db
15225-002	olive roach UV	20.0	85.0	1
15225-004	motor oil burbot UV	20.0	85.0	1
15225-005	magic green	20.0	85.0	1
15225-007	ghost golden perch	20.0	85.0	1
15225-009	ayu	20.0	85.0	1
15225-010	natural perch	20.0	85.0	1
15225-012	headlight	20.0	85.0	1
15225-013	UV pink belly	20.0	85.0	1
15225-019	pearl yellow	20.0	85.0	1

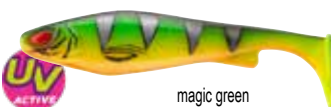
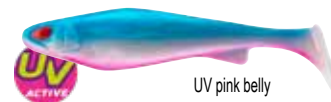



blue smelt



white fish



red devil



yellow pearl



muddy orange



dirty roach



purple smelt



chartreuse

PROREX FLEX BLADE JIG

VIB BAIT

A chatterbait műcsalik rövid idő alatt fontos részévé váltak sokak műcsaliarzenáljának, hisz jelentősen hozzá tudnak járulni a csukák és sügérfélék diverzifikált és eredményes horgászatához. Magukban egyesítik a spinnerbaitek és a jégék előnyeit. A Prorex Flex Blade Jig ráadásul a rugalmas rögzítésű offset horoggal tökéletesen bevethető vizinövényes területen is. A horog a kulcskarikán van, ezért könnyen cserélhető. Speciális alakjának köszönhetően a Flex Blade Jig nagyon sekélyen is vezethető nagyobb tömege ellenére, emiatt tökéletes megoldás lehet hínaras területek meghorgászására.

A test kialakítása egyaránt lehetővé teszi a lassú és gyors vezetést is.

- **Horog:** SaqSas egyágú horog
- **Süllyedési tulajdonság:** lassan süllyedő
- **Merülés típusa:** sekélyen járó
- **Vezetési technika:** egyenes tekerés
- **Célhal:** sügér, balin, csuka



További információk:

- Plusz szemmel ellátva további levelek, stb. felszerelésére
- Cserélhető horog
- Trailerezhető gumihallal vagy twisterrel is (nem tartozék)



Szerelési javaslat / trailer: DuckFin Shad

Cikkszám	Szín	Horog méret	Súly g	Tart. db
15150-014	blue smelt	2/0	14.0	1
15150-021	blue smelt	3/0	21.0	1
15150-114	whitefish	2/0	14.0	1
15150-121	whitefish	3/0	21.0	1
15150-214	red devil	2/0	14.0	1
15150-221	red devil	3/0	21.0	1
15150-314	yellow pearl	2/0	14.0	1
15150-321	yellow pearl	3/0	21.0	1
15150-414	muddy orange	2/0	14.0	1
15150-421	muddy orange	3/0	21.0	1
15150-514	dirty roach	2/0	14.0	1
15150-521	dirty roach	3/0	21.0	1
15150-614	purple smelt	2/0	14.0	1
15150-621	purple smelt	3/0	21.0	1
15150-714	chartreuse	2/0	14.0	1
15150-721	chartreuse	3/0	21.0	1

PROREX TG BLADED JIG

Ez az elől fémlappal ellátott „skirted lure” szoknyás csali vezethető körforgó villantószzerűen a különböző vízrétegekben - a fémlap erős kitörésekre készíti a csalit mozgás közben és fel-felvillan a vízben -, ideális csukára, sügérre egyaránt. A minőségi horog szárán csalirögztítő is van, így egy kisebb gumihal vagy tviszter horogra fűzésével növelhetjük annak volumenét, ha szükségesnek érezzük. A horog felett található bokorugró-szerű védelem növényes helyeken is bevethetővé teszi a csalit.

A fej tungsten (volfram) alapanyagból készül.



blue gill



zarigani



summer craw

PROREX TG BLADED JIG

VIB BAIT

Cikkszám	Szín	Súly g	Tart. db
15428-710	blue gill	10.5	1
15428-810	zarigani	10.5	1
15428-910	summer craw	10.5	1

PROREX TG BLADED JIG XL

VIB BAIT

Nagy fémfelülettel

Cikkszám	Szín	Súly g	Tart. db
15428-310	blue gill	10.5	1
15428-410	zarigani	10.5	1
15428-510	summer craw	10.5	1



blue gill



zarigani



summer craw

PROREX TG MULTI JIG

SZOKNYÁS JIG

A speciális, amerikai focilabda alakú football jigfej forma ezt a szoknyás jiget más mozgásformákra készíti, mint a szokásos fejformák. Különösen akkor ideális, ha gumihalat, vagy más gumicsalit fűzünk a szoknyás jig horgára. Bokorugró kivitel, sűrű növényzetben, akadós helyeken is horgászhatunk vele.

A fej tungsten (volfram) alapanyagból készül.

Cikkszám	Szín	Súly g	Tart. db
15428-010	blue gill	10.0	1
15428-110	zarigani	10.0	1
15428-210	summer craw	10.0	1

PROREX WILLOW SB

SPINNERBAIT



Ez a kisméretű, fűzfalevél alakú villantókanállal készült spinnerbait egyaránt alkalmas sügér és könnyű csukapergetésre is. Vízinövényekkel gazdagon benőtt területen és sekély részeken, nádfoltok között mutatja meg igazi erejét, hatékonyságát ez a csali - és sokkal kevesebbszer akad el, mint bármilyen más csalitípus. A fűzfalevél alakú villantókanállal gyorsabb sebességgel is horgászhatunk. A vékony, minőségi horog szárán csalirögztítő található, a csali vonzerejének növelésére fűzhetünk kis tvisztert, gumihalat a horogra, kapitális sügérré remek módszer. A drótszáron elhelyezett gumigyűrű lehetővé teszi, hogy kapocccsal használjuk a spinnerbaitet anélkül, hogy a vezetését megállítva a kapocs az egyik száron felcsússzon és a csali összeakadjon. A villantó kanál csapágyas forgója a garancia arra, hogy az süllyedő fázisban is szépen mozog majd.

Cikkszám	Szín	Súly g	Tart. db
15426-100	black devil	7.0	1
15426-101	pearl ayu	7.0	1
15426-103	green chartreuse	7.0	1
15426-104	gold perch	7.0	1

PROREX MICRO SB

SPINNERBAIT

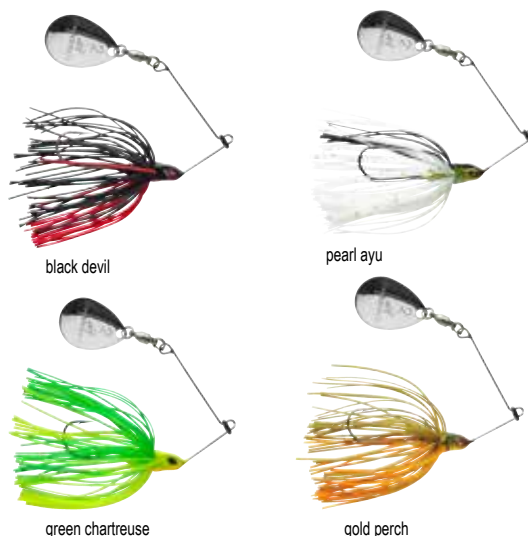

Ezek a mikro spinnerbaitek kiválóak sügérpergetésre - a speciális Prorex fejforma gondoskodik a csali stabilitásáról, bármilyen gyorsan is vezetjük azt - a csali ugyanis egész lassú és igen gyors tempóval vezetve is jól használható. A Colorado villantókanál erős rezgéshullámokat kelt a vízben. A vékony, minőségi horog szárán csalirögztítő van, tvisztert, gumihalat is fűzhetünk a horogra, főleg ha kapitális sügér a célhal. A drótszáron elhelyezett gumigyűrű lehetővé teszi, hogy kapocccsal használjuk a spinnerbaitet anélkül, hogy a vezetését megállítva a kapocs az egyik száron felcsússzon és a csali összeakadjon. A villantó kanál csapágyas forgója a garancia arra, hogy az süllyedő fázisban is szépen mozog majd.

Cikkszám	Szín	Súly g	Tart. db
15426-010	black devil	5.0	1
15426-011	pearl ayu	5.0	1
15426-013	green chartreuse	5.0	1
15426-014	gold perch	5.0	1

PROREX DB SB

SPINNERBAIT

A Prorex Tandem spinnerbait a maga 21 grammos súlyával ideális csukacsali, de kapitális sügérek, balinok kézre kerítésére is alkalmas lehet. A speciális fejforma nagyon nagy sebességnél is stabilan tartja a spinnert. Mindkét villantólevél pörög a saját tengelye körül süllyedő fázisban, pont ilyenkor hoz sok kapást a csali. A vékony, minőségi horog szárán csalirögztítő található, a csali vonzerejének növelésére fűzhetünk maximum 12 centis tvisztert, gumihalat a horogra, kapitális sügérré remek módszer. A drótszáron elhelyezett gumigyűrű lehetővé teszi, hogy kapocccsal használjuk a spinnerbaitet anélkül, hogy a vezetését megállítva a kapocs az egyik száron felcsússzon és a csali összeakadjon.

Cikkszám	Szín	Súly g	Tart. db
15427-000	black devil	21.0	1
15427-001	pearl ayu	21.0	1
15427-003	green chartreuse	21.0	1
15427-004	gold perch	21.0	1



PROREX HYBRID TROUT | 230SS | PÓTFAROK

A 23cm hosszú Prorex Hybrid Trout-hoz illő pót farokrészek. Pontosan illeszkedik, elcsúszás nélkül a fejhez ragasztható. Ajánlott ragasztó: Loctite 406

Cikkszám	Szín	Hossz cm	Tart. db
15401-023	live rainbow trout	23.0	1
15401-123	live brown trout	23.0	1
15401-223	live gold trout	23.0	1
15401-323	live char	23.0	1
15401-423	firetiger	23.0	1
15401-523	live ayu	23.0	1
15401-623	ghost trout	23.0	1
15401-723	ghost purple trout	23.0	1



PROREX HYBRID TROUT | 230SS | TERELŐLAPKA SZETT



Ez a szett a Prorex Hybrid Trout 23cm-es, lassan süllyedő verzióhoz való két terelőnyelvet tartalmazza. Ideális, ha a küzdelem hevében elveszne egy terelőlap.

Cikkszám	Tart./Szet db
15401-000	2



DUCKFIN



PROREX MICRO DUCKFIN SHAD | 45MM

SHAD

A jól ismert, fogós Duckfin gumihal immár mikro változatban, 45mm-es hosszban is elérhető az UL horgászok örömére, a sügerek, domolykók, süllők és pisztrángok bántára. Apró mérete ellenére ez a minicsali erősen veretve, oldalát felvillantva úszik. A Prorex Micro Shad 45DF a Prorex Flexi Jig Tungsten cseburaska szereléken a legütősebb UL pergető csalik egyike lesz.

- Célhal: sügér, pisztráng, domolykó, süllő

Cikkszám	Szín	Hossz cm	Tart. db
15604-800	ghost lime	4.5	8
15604-801	urume	4.5	8
15604-802	ghost perch	4.5	8
15604-803	chiayu	4.5	8
15604-804	firetiger	4.5	8
15604-805	summer craw	4.5	8
15604-806	ghost shad	4.5	8





DUCKFIN

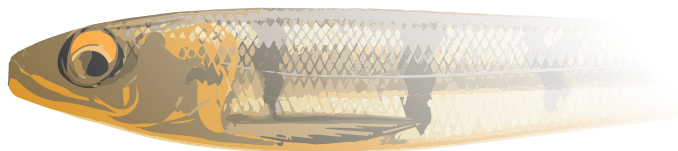

PROREX DUCKFIN SHAD SZETT

Íme itt a népszerű és sikeres, eredeti DAIWA DuckFin Shad jól bevált színekkel, szettben.

Teszthorgászainkkal karöltve olyan színek kombinációkat válogattunk össze, melyekkel mindig eredményesek lehetünk. A Nature szett tiszta vízre, nehézkes napokra ajánlott, az UV készlet zavarosabb vízviszonyokra, reaktív kapásokhoz, az UV & Nature szett pedig minden szituációra.

Ftalát-mentes!

A Prorex DuckFin Shad szettek az alábbi színvariációkban kaphatók:

- Nature Mix (gold perch, dirty roach, pearl mother)
- UV Mix (UV green chartreuse, UV chartreuse, UV pearl)
- UV & Nature Mix (chiayu, UV pearl, burning perch)

PROREX DUCKFIN SHAD | NATURE SET

PLASZTIK CSALI VÁLOGATÁS



Size: **6.0cm(2.5")** Color: Gold Perch x 3 Pearl Mother x 3 Dirty Roach x 3 **9 pcs.**

Size: **9.0cm(3.5")** Color: Gold Perch x 2 Pearl Mother x 3 Dirty Roach x 2 **7 pcs.**

Size: **12.5cm(5")** Color: Gold Perch x 2 Pearl Mother x 1 Dirty Roach x 2 **5 pcs.**

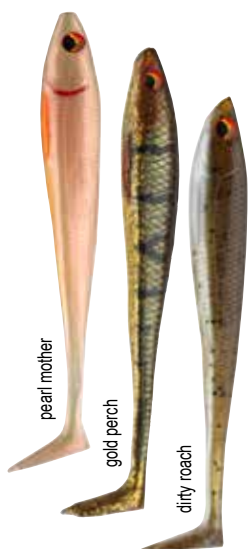

PROREX DUCKFIN SHAD | UV SET

PLASZTIK CSALI VÁLOGATÁS



Size: **6.0cm(2.5")** Color: UV Green Chartreuse x 3 UV Pearl x 3 UV Chartreuse x 3 **9 pcs.**

Size: **9.0cm(3.5")** Color: UV Green Chartreuse x 2 UV Pearl x 3 UV Chartreuse x 2 **7 pcs.**

Size: **12.5cm(5")** Color: UV Green Chartreuse x 2 UV Pearl x 1 UV Chartreuse x 2 **5 pcs.**



PROREX DUCKFIN SHAD | UV & NATURE SET

PLASZTIK CSALI VÁLOGATÁS



Size: **6.0cm(2.5")** Color: Chiayu x 3 Burning Perch x 3 UV Pearl x 3 **9 pcs.**

Size: **9.0cm(3.5")** Color: Chiayu x 2 Burning Perch x 3 UV Pearl x 2 **7 pcs.**

Size: **12.5cm(5")** Color: Chiayu x 2 Burning Perch x 1 UV Pearl x 2 **5 pcs.**



Cikkszám	Hossz cm	Tart./Szet db
15142-600	6.0	9
15142-900	9.0	7
15142-100	12.5	5

Cikkszám	Hossz cm	Tart./Szet db
15142-601	6.0	9
15142-901	9.0	7
15142-101	12.5	5

Cikkszám	Hossz cm	Tart./Szet db
15142-602	6.0	9
15142-902	9.0	7
15142-102	12.5	5



DUCKFIN

PROREX LIVE TROUT DUCKFIN SWIMBAIT | 180MM

SHAD | HORGÁSZATRA KÉSZ

Ennek a csalinak a megalkotása során az volt a célunk, hogy a természetet a lehető leghalványabban lemásoljuk. Már első pillantásra feltűnik, hogy ez a műcsali megtévesztésig hasonlít egy valódi pisztrángra. Egy speciális 3D nyomtatási eljárással egy igazi pisztráng képét nyomtatjuk a műcsali testére, így olyan extrém valóságghú mintázatot és színezetet lehet elérni, ami jelenleg más eljárással nem megoldható.

A Prorex Live Trout Swimmbait ideális műcsali nagytestű csukákra, főleg, de nem kizárólag olyan tavakon, folyókon, ahol van pisztrángállomány és a csukák specializálódtak erre a zsákmányhalra. A Live Trout vezethető lassan és nagyobb tempóban is, oldalát finoman felvillanó mozgással úszik, mint egy igazi pisztráng. Az egyedi DUCKFIN - kacsalábat mintázó - farokrész mozgásba lendül és erős rezgéshullámokat kelt a vízben. Sebességtől függően a mellúszók és a hátúszók is vibrálni, pulzálni kezdenek, ez még több ingert jelent.

A Live Trouton két különböző fül van, így azzal, hogy hová akasztjuk be a kapcsot, más mélységet, más mozgásformát érhetünk el. Ha a fenti, fejtetőn lévő fület választjuk, a műcsali mélyebben jön és valamivel erőteljesebben veret, a szájában lévő karikát használva sekélyebben, nyugodtabb mozgással úszik.

A Prorex Live Trout Swimmbait teljesen horgászatra készen, felhorgozva kerül forgalomba - a csomagból kivéve rögtön használható. A hátsó hármashorog közvetlenül a 60 librás (27kg) acéldrótra van rögzítve azért, mert kapitális halak fásasztása során előfordul, hogy a drót a kulcskarikába befűződve megnyitja azt, a hal pedig leaakad.

- **Horog: 2 hármashorog**
- **Süllyedési tulajdonság: süllyedő**
- **Vizek: álló és folyó vizek**
- **Vezetési technika: pergetés, trolling**
- **Sebesség: lassú és gyors**
- **Célhal: csuka, harcsa**



live rainbow trout



live brown trout



live gold trout



live char



firetiger



live ayu

Cikkszám	Szín	Hossz cm	Súly g	Tart. db
15430-018	live rainbow trout	18.0	90.0	1
15430-118	live brown trout	18.0	90.0	1
15430-218	live gold trout	18.0	90.0	1
15430-318	live char	18.0	90.0	1
15430-418	firetiger	18.0	90.0	1
15430-518	live ayu	18.0	90.0	1



PROREX HYBRID SWIMBAIT

A DAIWA Prorex Hybrid SwimBaitje a legmagasabb minőséget, a fogások sikerét optimális ár-teljesítmény arány mellett kínálja. A csali mozgása kitűnő, élő halra emlékeztető. Folyamatos húzás során azonban időről időre hasát felvillantva oldalra kitér, ezzel sérült táplálékhalat imitál. A Prorex Hybrid SwimBait teljesen horgászatra készen, horgozva kerül forgalomba. A csomagolásból kivéve azonnal használható. A hátsó hármashorog közvetlenül a 60 librás acéldrótra van rögzítve azért, mert kapitális halak fásasztása során előfordul, hogy a drót a kulcskarikába befűződve megnyitja azt, a hal pedig lekad. A fejet kifejezetten úgy terveztük, hogy ne törhessen el az akár kapitális halak (csuka, harcsa, süllő) nagy erejű kapásának hatására és fásasztás során sem. A Prorex Hybrid SwimBait alkalmas lassútól nagyon gyors csalivezetésig (2.5km/h - 5km/h). Nagy sebességnél is megtartja stabilitását.

A csendes (csörgő nélküli) konstrukció különösen sokak által horgászott vizeken lehet a halfogás szempontjából döntő előny!

Ha ki kell cserélni a gumicsalit a sok csukaharapás miatt, kedvező áron kaphatók hozzá új gumitestek. A speciális formának és kialakításnak köszönhetően a tartalék testek pontosan, elcsúszás nélkül ragaszthatók a fejhez (ragasztóknak a Loctite 406-ot javasoljuk).

Méret összehasonlítás



PROREX HYBRID SWIMBAIT | 180SF

HIBRID CSALI | SÜLLYEDŐ | KÖZEPESEN MÉLYRETÖRŐ

- Típus: néma (csörgő golyók nélkül)
- Horog: 2 hármashorog
- Süllyedési tulajdonság: süllyedő
- Merülés típusa: közepesen mélyretörő
- Merülés: kb. 2.0m, sleppelve kb. 3.5m
- Vizek: álló és folyó vizek
- Vezetési technika: pergetés, trolling
- Sebesség: lassú és gyors
- Célhal: süllő, csuka, harcsa

PROREX HYBRID SWIMBAIT | 250SF

HIBRID CSALI | SÜLLYEDŐ | MÉLYRETÖRŐ

- Típus: néma (csörgő golyók nélkül)
- Horog: 2 hármashorog
- Süllyedési tulajdonság: süllyedő
- Merülés típusa: mélyretörő
- Merülés: kb. 2.5m, sleppelve kb. 5.0m
- Vizek: álló és folyó vizek
- Vezetési technika: pergetés, trolling
- Sebesség: lassú és gyors
- Célhal: süllő, csuka, harcsa

Cikkszám	Szín	Hossz cm	Horogméret	Súly g	Tart. db
15418-001	firetiger	18.0	1	50.0	1
15418-002	golden shiner	18.0	1	50.0	1
15418-003	swedish blue	18.0	1	50.0	1
15418-004	ghost ayu	18.0	1	50.0	1
15418-005	ghost purple ayu	18.0	1	50.0	1
15418-007	rainbow trout	18.0	1	50.0	1
15418-010	ayu	18.0	1	50.0	1
15418-011	perch	18.0	1	50.0	1
15418-012	ghost lime	18.0	1	50.0	1

Cikkszám	Szín	Hossz cm	Horogméret	Súly g	Tart. db
15425-001	firetiger	25.0	2/0	125.0	1
15425-002	golden shiner	25.0	2/0	125.0	1
15425-003	swedish blue	25.0	2/0	125.0	1
15425-004	ghost ayu	25.0	2/0	125.0	1
15425-005	ghost purple ayu	25.0	2/0	125.0	1
15425-007	rainbow trout	25.0	2/0	125.0	1
15425-010	ayu	25.0	2/0	125.0	1
15425-011	perch	25.0	2/0	125.0	1
15425-012	ghost lime	25.0	2/0	125.0	1

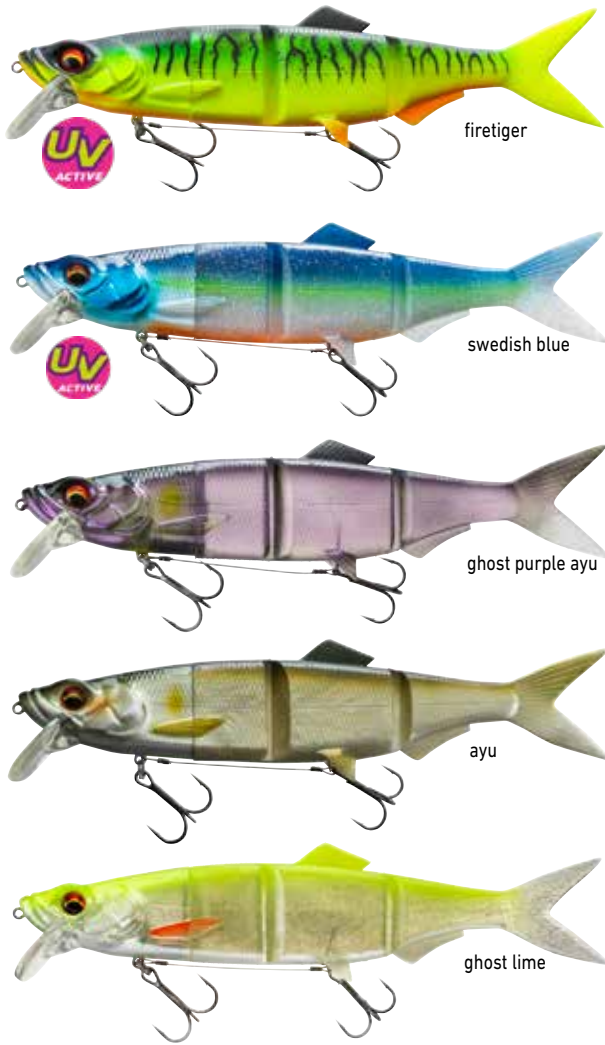

firetiger

swedish blue

ghost purple ayu

ayu

ghost lime



golden shiner

ghost ayu

rainbow trout

perch



PROREX HYBRID SWIMBAIT | 180SF | PÓTFAROK

Pótfarkak a 18cm-es Hybrid Swimbaithez

Cikkszám	Szín	Hossz cm	Tart. db
15418-101	firetiger	18.0	1
15418-102	golden shiner	18.0	1
15418-103	swedish blue	18.0	1
15418-104	ghost ayu	18.0	1
15418-105	ghost purple ayu	18.0	1
15418-107	rainbow trout	18.0	1
15418-110	ayu	18.0	1
15418-111	perch	18.0	1
15418-112	ghost lime	18.0	1

PROREX HYBRID SWIMBAIT | 250SF | PÓTFAROK

Pótfarkak a 25cm-es Hybrid Swimbaithez

Cikkszám	Szín	Hossz cm	Tart. db
15425-101	firetiger	25.0	1
15425-102	golden shiner	25.0	1
15425-103	swedish blue	25.0	1
15425-104	ghost ayu	25.0	1
15425-105	ghost purple ayu	25.0	1
15425-107	rainbow trout	25.0	1
15425-110	ayu	25.0	1
15425-111	perch	25.0	1
15425-112	ghost lime	25.0	1

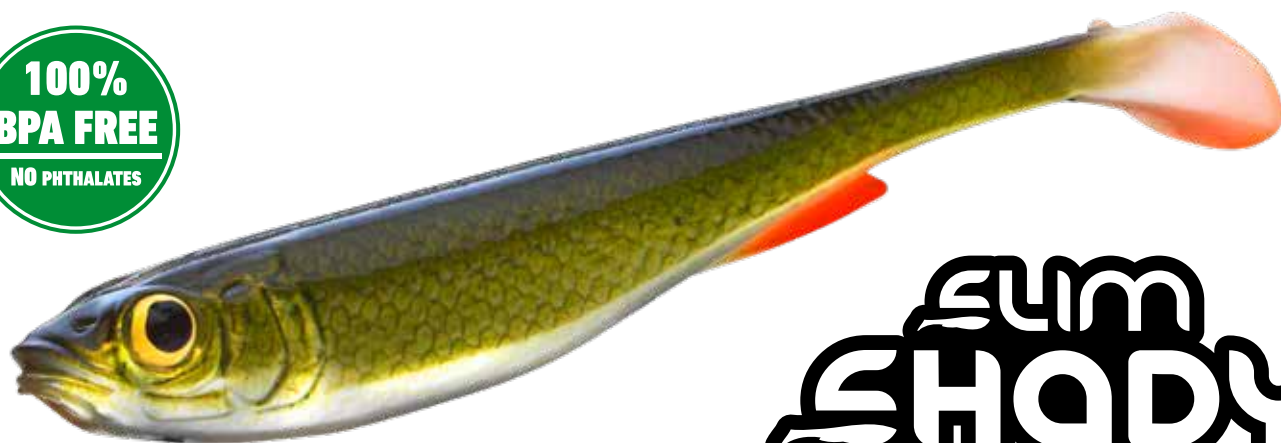

SLIM SHADY

PROREX SLIM SHADY

A DAIWA Prorex termékcsaládba tartozó Slim Shady egy elképesztően fogós gumihal. A karcsú forma a legtöbb ragadozó hal fő zsákmányát, a kúszót imitálja. A 45 fokos szöveget bezáró farok korongnak köszönhetően a Slim Shady nem mozogja túl magát sodrásban, így ideális folyóvízi horgászatra, de állóvízre is egyaránt. Enyhén billegő mozgásával egy sérült táplálékhalat imitál. A Slim Shady karcsú formájának köszönhetően nem fejt ki túl nagy ellenállást a vízben, megkönnyítve ezzel a horgászatot. A szemek tartós festést kaptak. A Slim Shady már a tesztfázisban igazán fogósnak bizonyult, és számos süllőt, csukát, valamint sügeret győzött meg.



- 4 méretben – 7.5, 10.5, 13.5 és 16cm – és 10 különböző színben kapható. Ftalátmentes gumi.



golden shiner



chart. shocker



flash minnow



ghost fire tiger



white ghost



motor oil tiger



wakasagi



natural uv perch



ayu



natural green roach

PROREX SLIM SHADY | 75MM

NEW

SHAD

Cikkszám	Szín	Hossz cm	Súly g
15100-101	golden shiner	7.5	3.3
15100-103	flash minnow	7.5	3.3
15100-107	white ghost	7.5	3.3
15100-108	wakasagi	7.5	3.3
15100-109	ayu	7.5	3.3
15100-110	chartreuse shocker	7.5	3.3
15100-114	ghost firetiger	7.5	3.3
15100-117	motor oil tiger	7.5	3.3
15100-118	natural UV perch	7.5	3.3
15100-119	natural green roach	7.5	3.3

PROREX SLIM SHADY | 105MM

NEW

SHAD

Cikkszám	Szín	Hossz cm	Súly g
15100-201	golden shiner	10.5	8.0
15100-203	flash minnow	10.5	8.0
15100-207	white ghost	10.5	8.0
15100-208	wakasagi	10.5	8.0
15100-209	ayu	10.5	8.0
15100-210	chartreuse shocker	10.5	8.0
15100-214	ghost firetiger	10.5	8.0
15100-217	motor oil tiger	10.5	8.0
15100-218	natural UV perch	10.5	8.0
15100-219	natural green roach	10.5	8.0

PROREX SLIM SHADY | 135MM

NEW

SHAD

Cikkszám	Szín	Hossz cm	Súly g
15100-301	golden shiner	13.5	13.5
15100-303	flash minnow	13.5	13.5
15100-307	white ghost	13.5	13.5
15100-308	wakasagi	13.5	13.5
15100-309	ayu	13.5	13.5
15100-310	chartreuse shocker	13.5	13.5
15100-314	ghost firetiger	13.5	13.5
15100-317	motor oil tiger	13.5	13.5
15100-318	natural UV perch	13.5	13.5
15100-319	natural green roach	13.5	13.5

PROREX SLIM SHADY | 160MM

NEW

SHAD

Cikkszám	Szín	Hossz cm	Súly g
15100-401	golden shiner	16.0	25.5
15100-403	flash minnow	16.0	25.5
15100-407	white ghost	16.0	25.5
15100-408	wakasagi	16.0	25.5
15100-409	ayu	16.0	25.5
15100-410	chartreuse shocker	16.0	25.5
15100-414	ghost firetiger	16.0	25.5
15100-417	motor oil tiger	16.0	25.5
15100-418	natural UV perch	16.0	25.5
15100-419	natural green roach	16.0	25.5

A Slim Shady plasztik csali vegyes szín készletben is kaphatók. Ezekkel a készletekkel a nagyon tiszta víztől a nagyon zavarosig szinte bármikor eredményesek lehetünk, csak ki kell választanunk az éppen megfelelőt.

PROREX SLIM SHADY | NATURE SET

NEW

PLASZTIK CSALI VÁLOGATÁS



- A Prorex Slim Shady Nature szett a következő kiegészítésekben kapható:
- 7.5cm (2x ayu, 1x wakasagi, 1x flash minnow, 1x golden shiner)
- 10.5cm (1x ayu, 1x wakasagi, 1x flash minnow, 1x golden shiner)
- 13.5cm (1x ayu, 1x wakasagi, 1x flash minnow, 1x golden shiner)
- 16.0cm (1x ayu, 1x arany süllők, 1x wakasagi)

Cikkszám	Szín	Hossz cm	Súly g	Tart./Szet db
15100-600	color mix 3	7.5	20.0	5
15100-700	color mix 3	10.5	32.0	4
15100-800	color mix 3	13.5	56.0	4
15100-900	color mix 3	16.0	78.0	3

PROREX SLIM SHADY | FLASH SET

NEW

PLASZTIK CSALI VÁLOGATÁS



- A Prorex Slim Shady Nature szett a következő kiegészítésekben kapható:
- 7.5cm (1x ghost firetiger, 2x real firetiger, 1x chartreuse shocker, 1x natural UV perch)
- 10.5cm (1x ghost firetiger, 1x real firetiger, 1x chartreuse shocker, 1x natural UV perch)
- 13.5cm (1x ghost firetiger, 1x real firetiger, 1x chartreuse shocker, 1x natural UV perch)
- 16.0cm (1x ghost firetiger, 1x real firetiger, 1x chartreuse shocker)

Cikkszám	Szín	Hossz cm	Súly g	Tart. db
15100-601	color mix 2	7.5	20.0	5
15100-701	color mix 2	10.5	32.0	4
15100-801	color mix 2	13.5	56.0	4
15100-901	color mix 2	16.0	78.0	3

PROREX PELAGIC HEAD

NEW

JIGFEJ

Realisztikus jigfej, mely könnyen becsavarható bármilyen gumihalba. A 6 különböző színnek köszönhetően könnyen illeszthető szinte bármilyen gumihalhoz. A fej teteje széles profilú, amely lassan felfelé húzva enyhe rezgést ad a csalinak. A fejen található nagyméretű rögzítő szem alkalmas karika rögzítésére. Extra vastag festéssel. Ólommentes.

30g-os, 40g-os, 50g-os változatban.

Felszerelés:

- Ólommentes kivitel



Cikkszám	Szín	Súly g	Tart. db
15330-030	ayu	30.0	1
15330-040	ayu	40.0	1
15330-050	ayu	50.0	1
15330-130	chartreuse	30.0	1
15330-140	chartreuse	40.0	1
15330-150	chartreuse	50.0	1
15330-230	golden shiner	30.0	1
15330-240	golden shiner	40.0	1
15330-250	golden shiner	50.0	1
15330-330	game changer pearl	30.0	1
15330-340	game changer pearl	40.0	1
15330-350	game changer pearl	50.0	1
15330-430	muddy green	30.0	1
15330-440	muddy green	40.0	1
15330-450	muddy green	50.0	1
15330-530	roach	30.0	1
15330-540	roach	40.0	1
15330-550	roach	50.0	1

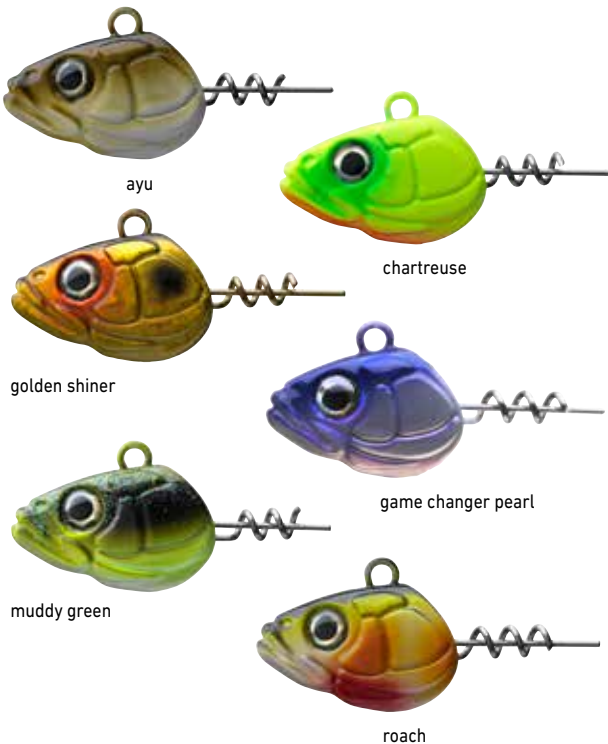

PROREX MICRO SPINNER FISH TG

NEW

MICRO-SPINNERBAIT

Apró mikro spinnerbait tungsten testtel. Rendkívül stabil még áramló vizeken is. Főként sügérre és pisztrángra lehetünk vele eredményesek. A szilikon gyűrűnek köszönhetően a drót testen, karikával és gyorskapoccsal is rögzíthető a zsinóron anélkül, hogy lecsúszna róla. A Prorex Micro Spinner Jig könnyű súlyának köszönhetően kiváló növényvel benőtt vízterületeken is. Ólommentes.

- **Kategória:** micro-spinnerbait
- **Süllyedési tulajdonság:** lassan süllyedő
- **Vizek:** álló és folyó vizek
- **Sebesség:** lassú és gyors
- **Célhal:** sügér, pisztráng, domolykó



Felszerelés:

- Ólommentes kivitel

Cikkszám	Szín	Horogméret	Súly g
15153-005	chromed orange	10	5.3
15153-105	shiny ayu	10	5.3
15153-305	firetiger	10	5.3
15153-505	katakuchi	10	5.3
15153-705	blue red tail	10	5.3



100%
BPA FREE
NO PHTHALATES

100%
LEAD FREE

V-MARLEY



PROREX V-MARLEY PELAGIC SHAD

NEW

SHAD

Ez az új, igazán fogós vertikális műcsali egy V-farkú gumihal extra fark rojtokkal, melyek még a gyenge áramlásban is figyelemfelkeltően mozognak. A speciális, ultravékony hasi uszony a csalit egyhelyben tartva is enyhén pulzál, és kapásra ingerli a ragadozókat.

Vékony testformája miatt kapáskor észrevétlenül szívja be a süllő vagy csuka, ami jó akadást jelent. A realisztikus 40g-os becsavarható ólommentes fej felhúzáskor enyhe plusz remest ad. Extra erős és hegyes SaqSas Assist horoggal.

A csalit használatra készen szállítjuk, és azonnal bevethetőek. Ftalátmentes gumi. 8 színben kapható. Hossza: 21cm.

Felszerelés:

- Ólommentes kivitel

Cikkszám	Szín	Hossz cm	Horogméret	Súly g	Tart. db
15227-001	firetiger	21.0	1/0	80.0	1
15227-002	ayu	21.0	1/0	80.0	1
15227-003	wakasagi	21.0	1/0	80.0	1
15227-004	golden shiner	21.0	1/0	80.0	1
15227-005	real mud roach	21.0	1/0	80.0	1
15227-006	natural UV perch	21.0	1/0	80.0	1
15227-007	game changer	21.0	1/0	80.0	1
15227-008	white ghost	21.0	1/0	80.0	1



ayu



wakasagi



golden shiner



red mud roach



natural UV perch



game changer



white ghost



firetiger

PROREX URBAN SHRIMP

NEW

PLASZTIK CSALI

Valóság-hű rákutatánzat - különösen fogós sügérré és süllőre. A rendkívül puha gumikeverék garnélás ízesítést kapott, és gyakran még egyhelyben tartva is heves kapásokat vált ki. A két csáp és a lábak már enyhe húzásra is jól rezegnek. A hátán bevágással off-set horog számára. Ideális drop-shot technikához, de cheburaskán, free és carolina rig-en is egyaránt. Ftalátmentes gumikeverék.

2 méretben és 4 színben érhető el.

- Célhal: sügér, süllő



Cikkszám	Szín	Hossz cm	Súly g	Tart. db
15152-006	pinky perch	6.0	2.0	8
15152-007	pinky perch	7.2	2.8	8
15152-106	summer craw	6.0	2.0	8
15152-107	summer craw	7.2	2.8	8
15152-206	sundown brown	6.0	2.0	8
15152-207	sundown brown	7.2	2.8	8
15152-306	orange peeler	6.0	2.0	8
15152-307	orange peeler	7.2	2.8	8

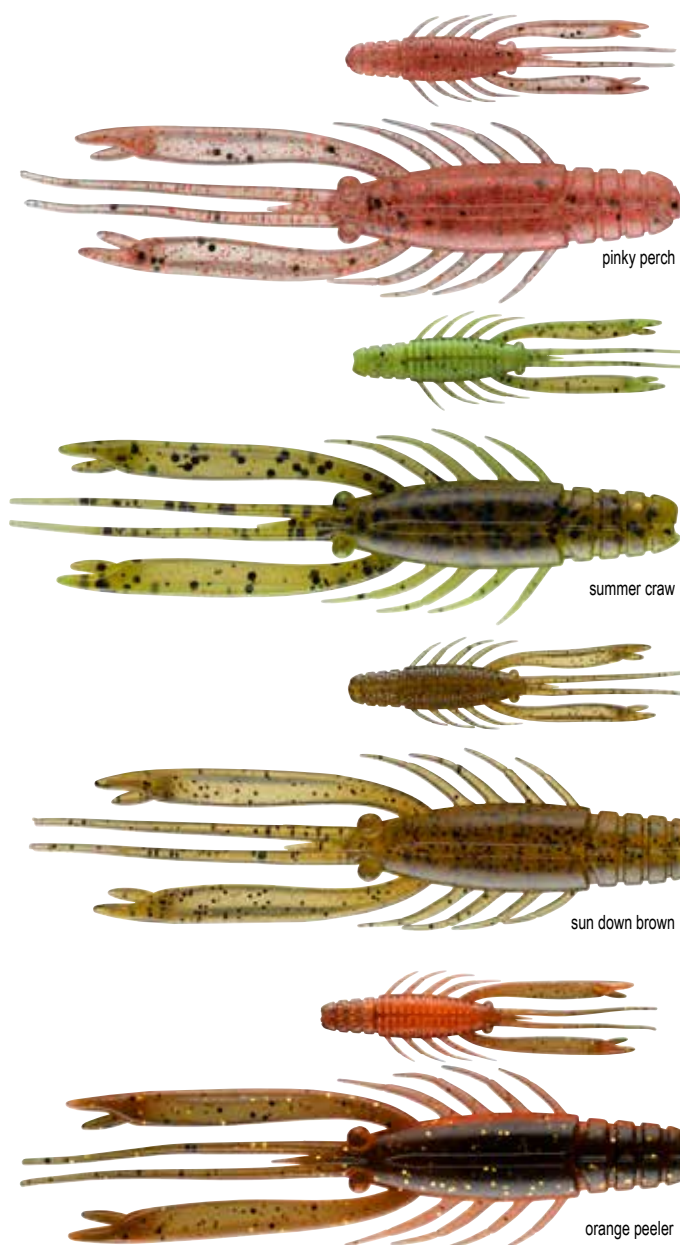

PROREX SWIVELED HEAD ASSIST

NEW

STINGER HOROG RENDSZER

A rövid, karikával ellátott Swivel Assist horog úgy van kialakítva, hogy könnyen csatlakoztatható legyen a jigfejhez - ideális minden csavaros fejhez, pelagic csalikhoz. Extra hegyes SaqSas horgokkal. A két túske könnyedén beleszúrható a gumiba, hogy mind a 3 horoghegy szabadon lehessen.



Cikkszám	Horogméret	Javasolt műcsali méret cm	Tart. db
15419-010	1/0	20-30	2
15419-001	1	20-25	2
15419-002	2	18-25	2

PROREX ASSIST STINGER

Prémium minőségű, 25 kg-os acéldrótból készült horogrendszer. A vastag acéldrótnak köszönhetően ezek a rendszerek többször is felhasználhatóak anélkül, hogy a huzal annyira megsérülne néhány hal után, hogy ki kell cserélni. Horogmérettől, a drót hosszától és csali profiltól függően kb. 13cm – 30cm közötti gumihalakhoz alkalmas. A drótszem feletti speciális hüvely úgy lett kialakítva, hogy könnyen mozgatható legyen, és a jigfej vezetőszeméhez rögzíthessük.

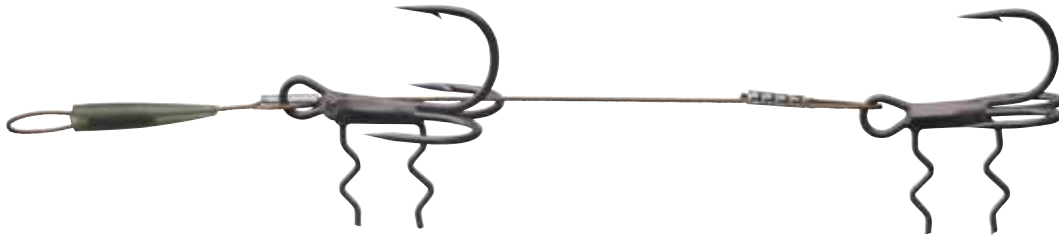

PROREX DOUBLE STINGER

NEW

STINGER HOROG RENDSZER



Cikkszám	Hossz cm	Méret	Horogméret	Erő kg	Tart. db
15419-402	5.0	M	2+2	25.0	1
15419-401	7.5	L	1+2	25.0	1



PROREX TAIL STINGER

NEW

STINGER HOROG RENDSZER



Cikkszám	Hossz cm	Méret	Horogméret	Erő kg	Tart. db
15419-201	7.0	M	1	25.0	2
15419-202	7.0	M	2	25.0	2
15419-101	10.0	L	1	25.0	2
15419-102	10.0	L	2	25.0	2

PROREX HEAD & TAIL STINGER

NEW

STINGER HOROG RENDSZER



Cikkszám	Hossz cm	Méret	Horogméret	Erő kg	Tart. db
15419-310	3.5	S	1/0	25.0	2
15419-301	3.5	S	1	25.0	2
15419-302	3.5	S	2	25.0	2

PROREX ASSIST TREBLE HOOK SAQSAS

NEW

HÁRMASHOROG

Speciális segédhorog, melyen az összes horog hegy szabadon van. A száron lévő tüske egyszerűen a plasztik csaliba szúrható, és alig károsítja azt. Extra hegyes – SaqSas bevonattal.



Cikkszám	Horog méret	Tart. db
15415-010	1/0	5
15415-001	1	6
15415-002	2	6
15415-004	4	7

PROREX SCREW-IN SHALLOW RIG

NEW

STINGER HOROG RENDSZER

80 librás acéldrótból készült csavaros horog rendszer. Használatra kész. Extra erős horgokkal.

Kétféle méretben:

M – 18-25cm közötti csalikhoz

L – 20-30cm közötti csalikhoz



Cikkszám	Horogméret	Erő lb	Súly g	Javasolt műcsali méret cm	Tart. db
15419-720	2/0+1/0	70	10.0	18-25	1
15419-730	3/0+2/0	70	8.0	20-30	1



PROREX SCREW-IN SWIVEL ASSIST STINGER

NEW

STINGER HOROG RENDSZER

Becsavarható horogrendszer sekély vízre, forgókkal és karikákkal. Horgászatra kész. Ennek a típusú horogrendszernek előnye, hogy a forgók megnehezítik a hal számára, hogy fárasztás közben lekadjon. Ráadásul a horogrendszer könnyen a csali pontos méretéhez igazítható a forgók és karikák hozzáadásával vagy eltávolításával. A forgók súlya további stabilitást ad a csalinak. Extra erős hármashorgokkal szerelve.

Kétféle méretben:

M – 18-25cm közötti csalikhoz

L – 20-30cm közötti csalikhoz



Cikkszám	Horogméret	Erő lb	Súly g	Javasolt műcsali méret cm	Tart. db
15419-620	2/0+1/0	70	12.0	18-25	1
15419-630	3/0+2/0	70	15.0	20-30	1



PROREX STINGER PINS

NEW

PATKOLÓ TŰSKE

Ideális acél előkékhez és horogrendszerekhez. Az extra tűskék biztosítják, hogy a horogrendszer mindig a gumitesthez csatlakozzon.



10x
— per Pack —



Cikkszám	Hossz mm	Tart. db
15415-025	25	10



**100%
LEAD
FREE**



blue smelt



white fish



red sparkle devil



yellow pearl



muddy orange



dirty roach



purple smelt



chartreuse



silver yellow



PROREX MICRO BLADED JIG

NEW

VIB BAIT

Klasszikus kisméretű chatterbait, melyet méretének köszönhetően kifejezetten feketesügérre, csapósügérre terveztek. A 8 grammos tungsten fejnek köszönhetően a csali nagyon stabil még gyorsabb vezetés mellett is. Ideális 7.5 – 10cm hosszú trailer gumival. SaqSas horoggal szerelve. Ólommentes.

- **Horog:** SaqSas egyágú horog
- **Süllyedési tulajdonság:** lassan süllyedő
- **Merülés típusa:** sekélyen járó
- **Sebesség:** lassú és gyors
- **Célhal:** sügér, pisztráng, domolykó

További információk:

- Trailerezhető gumihallal vagy twisterrel is (nem tartozék)
- Felszerelés:
- Ólommentes kivitel

Cikkszám	Szín	Horog méret	Súly g	Tart. db
15151-008	blue smelt	1/0	8.0	1
15151-108	whitefish	1/0	8.0	1
15151-208	red sparkle devil	1/0	8.0	1
15151-308	yellow pearl	1/0	8.0	1
15151-408	muddy orange	1/0	8.0	1
15151-508	dirty roach	1/0	8.0	1
15151-608	purple smelt	1/0	8.0	1
15151-708	chartreuse	1/0	8.0	1
15151-808	silver yellow	1/0	8.0	1



PROREX SCREW-IN RENDSZER

Ezzel a becsavarozható megoldással praktikus felkészíthetjük gumihalaikat a sekélyebb vízterületek meghorgászására. A csavart be kell tekerni a gumihal fejébe, majd egy dupla hármashorgos horgozó szettet erősíthetünk kulcskarikával a csavarra. A horgokat a gumihal hasához rögzítjük. Így olyan végeredményt kapunk, melynél a gumihal lassan és sekélyen is jól vezethető. Ha a süllyedésén szeretnénk módosítani, különböző Prorex Screw-In Weight Balancer becsavarható súlyokat tekerhetünk a gumihal hasába. Ideális csukapergetésre az iverést követő időszakban, amikor még a nagyon sekély területeken tartózkodnak.

PROREX SCREW-IN SCREW

SPIRÁL BETEKERŐ

A Screw-In System megoldás alapja a Screw-In fejspirál, mely kétféle méretben kapható.

M / 3cm: 15cm-22cm közötti gumihalakhoz
L / 5cm: 23cm-30cm közötti gumihalakhoz

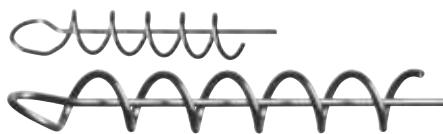

Cikkszám	Méret	Méret cm	Javasolt műcsali méret cm	Tart. db
15411-000	M	3.0	15-22	8
15411-005	L	5.0	23-30	8

PROREX SCREW-IN WEIGHT BALANCER

BECSAVARHATÓ ÓLOM | PLASZTIK CSALIKHOZ

Becsavarható, spirálos ólom, amit egyszerűen csak be kell csavarozni a gumihal fejébe, vagy hasába. Pozíciótól és súlytól függően megváltoztatja a gumihal egyensúlyát és merülési mélységét. Ideális a Prorex Screw-In megoldás részeként.



Cikkszám	Súly g	Tart. db
15411-104	4.0	4
15411-106	6.0	4
15411-108	8.0	3
15411-110	10.0	3
15411-112	12.0	3

PROREX SCREW-IN STINGER PIN

PATKOLÓ TŰSKE

Stinger pin patkolásrögzítő tűskék drótelőké, patkoló előké gumihalhoz rögzítésére. A túske szárán található kis szakáll gondoskodik arról, hogy jól tartson a gumiban. Ideális 12-40cm gumihalmérethez.



Cikkszám	Méret	Javasolt műcsali méret cm	Tart. db
15411-015	M	40 csalméretig	10

PROREX SCREW-IN INSERT GLASS RATTLE

CSÖRGŐKAPSZULA

Ezeket a csörgőket tetszőleges helyre beszúrhatjuk a gumihalba. Az üveg kapszulában található acélgolyók magas csörgő hangot hallatnak és adott szituációban kapásreflexet válthatnak ki.



Cikkszám	Méret	Méret mm	Tart. db
15411-203	S	3	6
15411-205	M	5	6
15411-207	L	7	5

PROREX FLEXI JIG-SYSTEM

Ezt a rendkívül sikeres megoldást kifejezetten ultra-light pergetésre, sügérre, süllőfélésre fejlesztették ki.



PROREX FLEXI JIG-SYSTEM TG HEAD

JIGFEJ | 3D SZEMEKKEL

A horog flexibilis felfüggesztése által a csali a fenékre érve szabadon fellibben, mely különösen a süllőfélésre hat nagyon vonzóan. Súlytól és választott horogmérettől függően ezek a fejek már 3-10cm közötti gumihalakhoz használhatók. A 3D szemek további kulcsingerként szolgálhatnak.

A Prorex TG Flexi Jig Head cseburaska fejek volframból (tungstenből) készülnek, fajsúlyuk jóval nagyobb az óloménál. Így finomabb, kisebb fejekkel horgászhatunk a megszokottnál, ez jól tesz légellenállási szempontból, és a víz is kevésbé tolja a kisebb felületet. Kisebb az elakadás kockázata és jobban érezhető horgászat közben, mi történik a csali környékén.

Ezekkel a kis fejekkel pisztrángos tavakon is nagy sikert érhetnek el!



Cikkszám	Szín	Súly g	Tart. db
15412-104	copper	4.0	5
15412-105	copper	5.0	4
15412-106	copper	6.0	3
15412-107	copper	7.0	3
15412-108	copper	8.0	3
15412-109	copper	9.0	2

Cikkszám	Szín	Súly g	Tart. db
15412-204	fluo orange	4.0	5
15412-205	fluo orange	5.0	4
15412-206	fluo orange	6.0	3
15412-207	fluo orange	7.0	3
15412-208	fluo orange	8.0	3
15412-209	fluo orange	9.0	2

Cikkszám	Szín	Súly g	Tart. db
15412-304	fluo-pink	4.0	5
15412-305	fluo-pink	5.0	4
15412-306	fluo-pink	6.0	3
15412-307	fluo-pink	7.0	3
15412-308	fluo-pink	8.0	3
15412-309	fluo-pink	9.0	2



PROREX FLEXI JIG-SYSTEM FN HOOK

EGYÁGÚ HOROG

Ezek a finom, magas minőségű, kémiaillag hegyesített horgok illenek a Prorex TG Flex Jig System nevű tungsten, azaz volfrám fejes cseburaska szettekhez. A horgok nagyméretű szeme elegendő mozgásteret biztosít a csalinak a tungsten súly mögött. A nagy szemek miatt kulcskarikába is tehető, ha például távolgón, vagy wobbleren egyágú horgot kell használni.



Cikkszám	Szín	Horog méret	Tart. db
15412-001	black	1	6
15412-002	black	2	6
15412-004	black	4	6
15412-006	black	6	6

PROREX FLEXI JIG-SYSTEM SET

KOMPLETT VÁLASZTÉK

A Prorex Flexi Jig szett minden szükséges komponenst tartalmaz ahhoz, hogy rögtön belevághjunk a cseburaskás UL pergetésbe. A szettben található három hozzáillő DAIWA gumicsali, 4 horog és két volfrám (tungsten) fej. Ideális sügérre, süllőfélésre, domolykóra.



Cikkszám	Tart./Szet db
15412-000	3+4+2



PROREX 7X7 ACÉLDRÓT

- Rendkívül rugalmas és hajlékony
- Barna terepszín
- Extra nagy szakítószilárdság



PROREX TWISTER FAROK CSATLAKOZÓ

MŰCSALI KAPOCS

Tökéletesen funkcionál trailer-ként jerkbaitek, wobblerek hátsó horogszeméhez rögzítve.

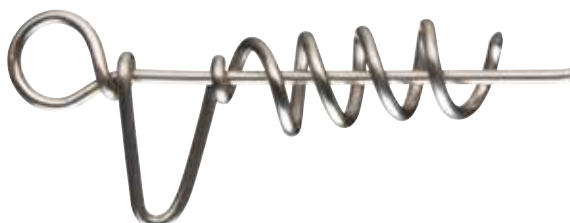

PROREX 7X7 DRÓT

5M-ES TEKERCS | BARNA

Cikkszám	Hossz m	Erő kg	Tart. db
17925-505	5.0	5.0	1
17925-507	5.0	7.0	1
17925-510	5.0	10.0	1
17925-515	5.0	14.0	1
17925-518	5.0	18.0	1

Szerelési minta / wobbler & twiszter

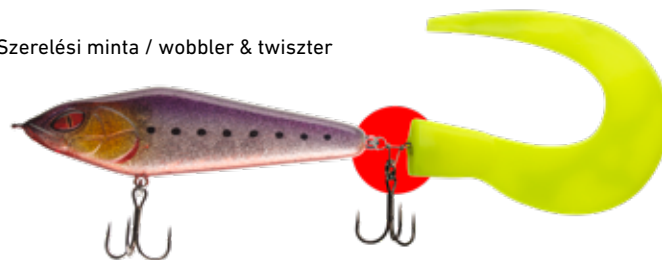

Cikkszám	Szín	Hossz cm	Ø mm	Súly g	Tart. db
15219-000	steel grey	4.0	5.0	25.0	10

PROREX TITÁNIUM ACÉLDRÓT

A titánium előkeanyagának a normál acéldrót előkéekkel szembeni előnye, hogy nem törik meg és emiatt sokkal tartósabb, mint az általános 1x7 vagy 7x7 szálás acéldrót. Ezen túl merevebbek és ritkábban akadnak fel a főzsinórra dobáskor és élénk csalívetés során, mint az acél drótelőkék. Ideális wobblerekhez, jerk és twitching technikához.

- Rendkívül rugalmas
- Aktív csalívetéshez

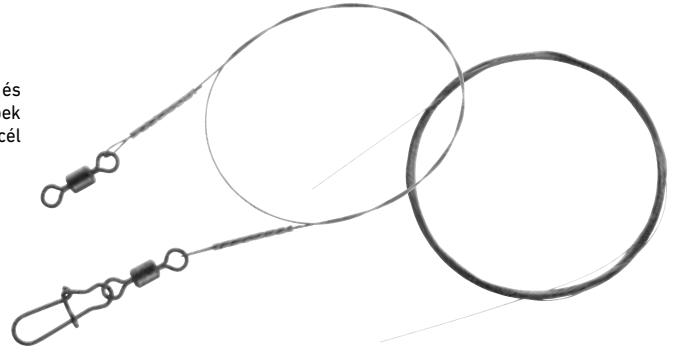

PROREX TITÁNIUM DRÓTELŐKE

FORGÓVAL ÉS KAPOCCSAL

Cikkszám	Rig hossza cm	Erő kg	Tart. db
17925-712	20.0	12.0	2
17925-718	20.0	18.0	2
17925-725	20.0	25.0	2
17925-812	30.0	12.0	2
17925-818	30.0	18.0	2
17925-825	30.0	25.0	2

PROREX TITÁNIUM DRÓT

3M-ES TEKERCES

Cikkszám	Hossz m	Erő kg	Tart. db
17925-912	3.0	12.0	1
17925-918	3.0	18.0	1
17925-925	3.0	25.0	1

PROREX FLUOROCARBON ELŐKE

FORGÓVAL ÉS KAPOCCSAL

Erős és kopásálló fluorokarbon előke. Extra erős Prorex karabinerrel és forgókapoccsal készül, elsősorban nagyon tiszta vizekre, nagy méretű műcsalis horgászathoz ajánljuk. A magas szakítószilárdság és optimális kopásállóság együttesen jó eséllyel biztonságot nyújthat a csukák támadása ellen.

Cikkszám	Rig hossza cm	Erő kg	Tart. db
17925-622	30.0	22.0	1
17925-631	30.0	31.0	1
17925-636	30.0	36.0	1



PROREX SNAP

MŰCSALI KAPOCS

A Prorex Snap karabinerek extra vastag és erős rozsdamentes acélból készülnek, rendkívül terhelhetők. Ezek a karabinerek hatalmas terhelés alatt sem nyílnak ki és optimális biztonságot nyújtanak. Matt fekete felületük nem veri vissza a fényt, nincs riasztó hatásuk a víz alatt.

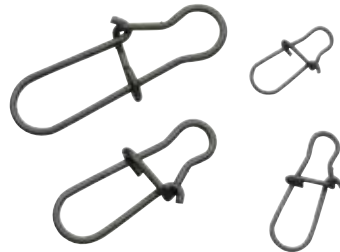

Cikkszám	Szín	Forgó méret	Erő kg	Tart. db
15408-000	matt black	16	9.0	10
15408-001	matt black	12	18.0	10
15408-002	matt black	6	24.0	10
15408-004	matt black	4	32.0	10

PROREX SWIVEL

FORGÓKAPOCS

A karabinerrel szerelt Prorex forgókapcsok extra vastag rozsdamentes acélból készülnek és rendkívül nagy a teherbírásuk. A karabinerek a legnagyobb terhelés alatt sem hajlanak ki, és bátran hagyatkozhatunk rájuk. Matt fekete felületük nem veri vissza a fényt, nincs riasztó hatásuk a víz alatt.

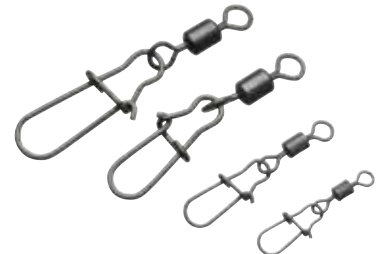

Cikkszám	Szín	Forgó méret	Erő kg	Tart. db
15408-100	matt black	16/8	9.0	10
15408-101	matt black	12/6	18.0	10
15408-102	matt black	6/2	24.0	10
15408-104	matt black	4/2	32.0	10



PROREX SINGLE CRIMPS

KRIMPELŐ HÜVELY | SZIMPLA

Magas minőségű, vastag falú, mégis lágy krimplő csövek drótelőkék, hard-mono előkék, stb. készítéséhez. Lágy sárgaréz alapanyaga nem sérti meg a drótot előlekészítés során.



Cikkszám	Ø mm	Tart. db
15408-200	0.84	50
15408-201	1.04	50
15408-202	1.40	50
15408-204	1.80	50

PROREX DOUBLE CRIMPS

KRIMPELŐ HÜVELY | DUPLA

A dupla csöveket kifejezetten vastag acéldrót, hard-mono vagy fluorkarbon előkeanyaghoz javasoljuk.



Cikkszám	Ø mm	Tart. db
15408-300	1.00	30
15408-301	1.30	30
15408-302	1.90	30

PROREX „FISH-LIP“ GRIP

HALKIEMELŐ FOGÓ | BEÉPÍTETT MÉRLEGGEL



A Prorex halkiemelő fogó megfelelő eszköz csuka, süllő és sügér kiemeléséhez. Be kell csíptetni az alsó állkapocsba, zárni a fogót és kiemelni a halat. A hal száját tartó karok kerek, golyó alakú vége nem okoz sérülést a hal állkapocsában a kiemelés során. A fogóban található egy beépített rugós halmérleg is 28lbs/13kg súlyhatárig. Alumínium szerkezetének köszönhetően a halkiemelő fogót könnyedén magunkkal vihetjük a legkisebb horgásztáskában is.

Cikkszám	Hossz cm	Tart. db
15409-020	29.0	1



PROREX SIDE CUTTER

DRÓTVÁGÓ FOGÓ

Minőségi, kisméretű oldalvágó acéldrót és vastag monofil zsinórok vágásához. Teflonbevonata csökkenti a korrózió kockázatát.

A fogórész végei foszforeszkáló anyaggal vannak bevonva, így a fogót sötétben is könnyen megtaláljuk.

Cikkszám	Hossz cm	Tart. db
15409-025	14.0	1



PROREX CRIMPING PLIERS

Kitűnő minőségű krimplő fogó két különböző méretű horonnyal az eltérő vastagságú előkék optimális krimpléséhez. Az öt nyomásponttal készült nyomófelületek gondoskodnak arról, hogy az összeroppantott cső stabilan tartson és meggátolják, hogy olyan módon nyomódjon össze a cső, hogy a pereme megsértse a drótot.

A fogórész végei foszforeszkáló anyaggal vannak bevonva, így a fogót sötétben is könnyen megtaláljuk.

Cikkszám	Hossz cm	Tart. db
15409-005	14.0	1



PROREX „PISTOL“ DISGORGER

Ez a horogszabadító fogó elsőrangú szerszám mélyre nyelt, rossz helyre akadt horgok kiszabadítására. A markolat ívének köszönhetően biztonsággal és könnyen el tudjuk távolítani az erősen akadt horgokat is. A fogófelület bordázott, így kisebb horgokat is stabilan megfoghatunk vele. Teflonbevonata csökkenti a korrózió kockázatát.

A fogórész végei foszforeszkáló anyaggal vannak bevonva, így a fogót sötétben is könnyen megtaláljuk.

Cikkszám	Hossz cm	Tart. db
15409-000	24.0	1



PROREX MULTIFUNCTION PLIERS

A Prorex kulcskarikanyító fogó ideális 5mm és 12mm közötti átmérőjű kulcskarikákhoz. Ezen felül lehet vele acéldrótot, monofil zsinórt is vágni, drótelőkéket készíteni, illetve krimpelni. A fogófelületeken ehhez extra nyomáspontok vannak - mint egy krimpelő fogón. Teflonbevonata csökkenti a korrózió kockázatát.

Ergonómikus, csúszásgátló bevonatú fogórészszel.

Cikkszám	Hossz cm	Tart. db
15409-030	23.0	1



PROREX „LONGNOSE“ FOGÓ

HOROGSZABADÍTÓ | EGYENES KIVITEL

Extra hosszú és nagyon masszív rozsdamentes acél horogszabadító fogó. Ideális mélyre nyelt műcsali, illetve horgok eltávolítására. Teflonbevonata csökkenti a korrózió kockázatát.

Ergonómikus, csúszásgátló bevonatú fogórészszel.

Cikkszám	Hossz cm	Tart. db
15409-010	28.0	1



PROREX „LONGNOSE“ PLIERS

HOROGSZABADÍTÓ | HAJLÍTOTT DIZÁJN

Extra hosszú és nagyon masszív horogszabadító fogó, rozsdamentes acélből, hajlított fogófelülettel. Ideális mélyre nyelt műcsali, illetve horgok eltávolítására. Teflonbevonata csökkenti a korrózió kockázatát.

Ergonómikus, csúszásgátló bevonatú fogórészszel.

Cikkszám	Hossz cm	Tart. db
15409-015	28.0	1



PROREX UNHOOKING PLIERS

HOROGSZABADÍTÓ | EGYENES KIVITEL

Magas minőségű csipesz horogszabadításhoz. A rögzítő mechanizmus segítségével a horgot befogva, különböző irányokból nyomást gyakorolva a makacsul akadt horgok is kíméletesen eltávolíthatók vele.

Cikkszám	Hossz cm	Verzió	Tart. db
15409-035	20.0	egyenes	1

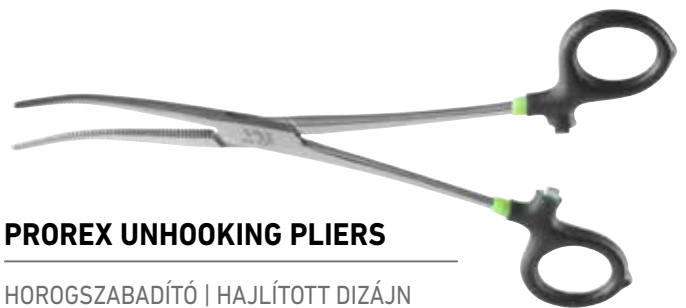

PROREX UNHOOKING PLIERS

HOROGSZABADÍTÓ | HAJLÍTOTT DIZÁJN

Magas minőségű csipesz horogszabadításhoz. A rögzítő mechanizmus segítségével a horgot befogva, különböző irányokból nyomást gyakorolva a makacsul akadt horgok is kíméletesen eltávolíthatók vele.

Cikkszám	Hossz cm	Verzió	Tart. db
15409-040	20.0	hajlított	1

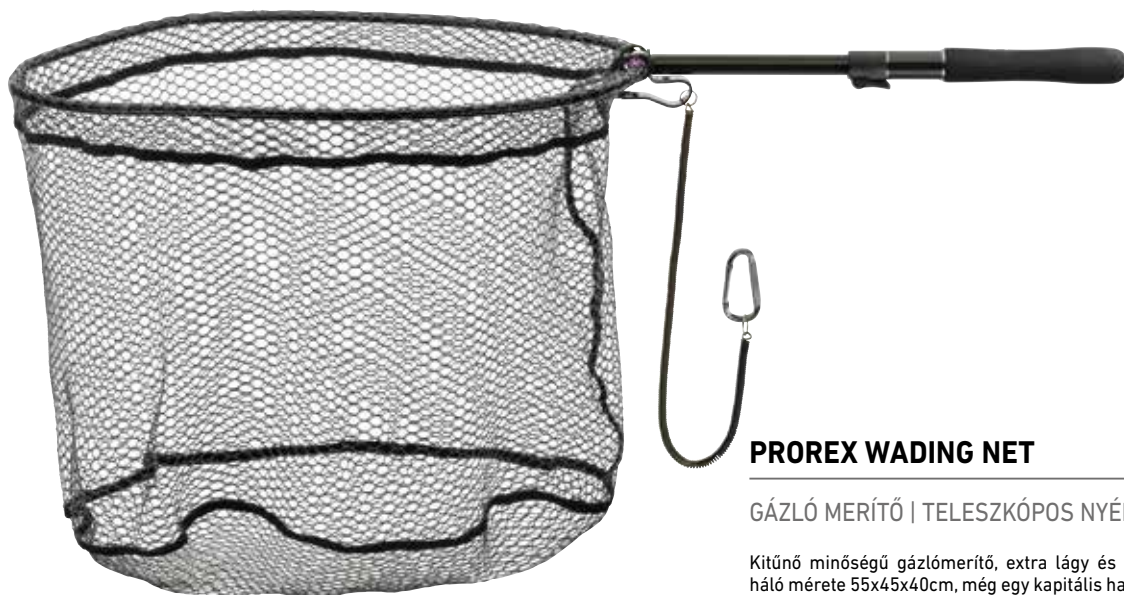

PROREX WADING NET

GÁZLÓ MERÍTŐ | TELESZKÓPOS NYÉLTAGGAL

Kitűnő minőségű gázlómerítő, extra lágy és könnyű, szilikonbevonatos hálóval. A háló mérete 55x45x40cm, még egy kapitális halnak is elegendő ennyi hely. Az extrém sima szilikonbevonat nem tesz kárt a halak testét védő nyálkarétegben, a bevonatnak köszönhetően a háló nem szív fel vizet és szagot sem, egyszerűen lemosható. Ráadásul ez a szilikonbevonatú háló sokkal könnyebb, mint gumibevonatú társai. A Prorex gázlómerítő számos apró részlete miatt lesz rendkívül praktikus eszköz. A nyélen elhelyezett speciális rögzítővel a gázlónadrág övére erősíthető, vagy betolható a hátrésznél a nadrágba, így nem akadályozza sem a haladást, sem a horgászatot, a dobásokat. A rugalmas rögzítőkötélre tett karabinerrel biztosíthatjuk, hogy ne vesszük el a merítőnket.

A nyelet fűrésztás közben a teleszkópos megoldásnak köszönhetően meghosszabbíthatjuk - ideális, ha hosszabb bottal pergetünk, például balinra, vagy épp tengeri pisztrángra.



Cikkszám	Hossz cm	Teljes hossz cm	Zárt hossz cm	Méret cm	Háló mélység cm
15809-745	98	Tele 25-43	82	55x45	40



PROREX LANDING NET

MÉRÍTŐHÁLÓ | TELESZKÓPOS NYÉLTAGGAL

Ez a merítő optimális védelmet nyújt a halak számára. A teljes háló egy lágy, elasztikus gumikeverékből készül, nem sérti meg a halak nyálkarétegét és a horg sem akad bele. A gumiháló nem szívja be a nedvességet, egyszerűen lemosható. A nyél fűrésztás közben is könnyedén, teleszkóposan meghosszabbítható, hogy biztosabban megmeríthessük a zsákmányt.



Cikkszám	Hossz cm	Teljes hossz cm	Zárt hossz cm	Méret cm	Háló mélység cm
15809-775	137	Tele 60-73	72	70x50	30



PROREX FOLDING BOAT NET

CSÓNAKOS MERÍTŐ | TELESZKÓPOS | ÖSSZECUKHATÓ MERÍTŐFEJJEL

Ez a minőségi és roppant terhelhető csónakos merítő a könnyebb szállíthatóság érdekében egyszerűen összecukható. Ideális, ha nem maradhat a csónakban a merítő, hanem rendszeresen magunkkal kell vinnünk. Az alumínium, teleszkópos merítőnyél strapabíró, nagyobb falvastagságú a megszokottnál. A merítőnyélbe egy 70cm hosszú mércét gravíroztunk. A mély merítőháló speciális, víztaszító szilikonbevonattal készül, nem szív be szagokat és sokkal lágyabb, könnyebb mint a szokásos "rubber coated", azaz gumibevonatú merítők. Kíméli a halak nyálkarétegét, a horog nem akad bele és a merítő összsúlya is csökken általa. A nyélzáró EVA borításához csatlakozik egy hurok, amibe kezünket bújtatva biztosíthatjuk a merítő fogását.



Cikkszám	Hossz cm	Teljes hossz cm	Zárt hossz cm	Méret cm	Háló mélység cm	Tagok
15809-570	230	Tele 100-160	110	70x60	55	2
15809-580	240	Tele 100-160	110	80x70	60	2

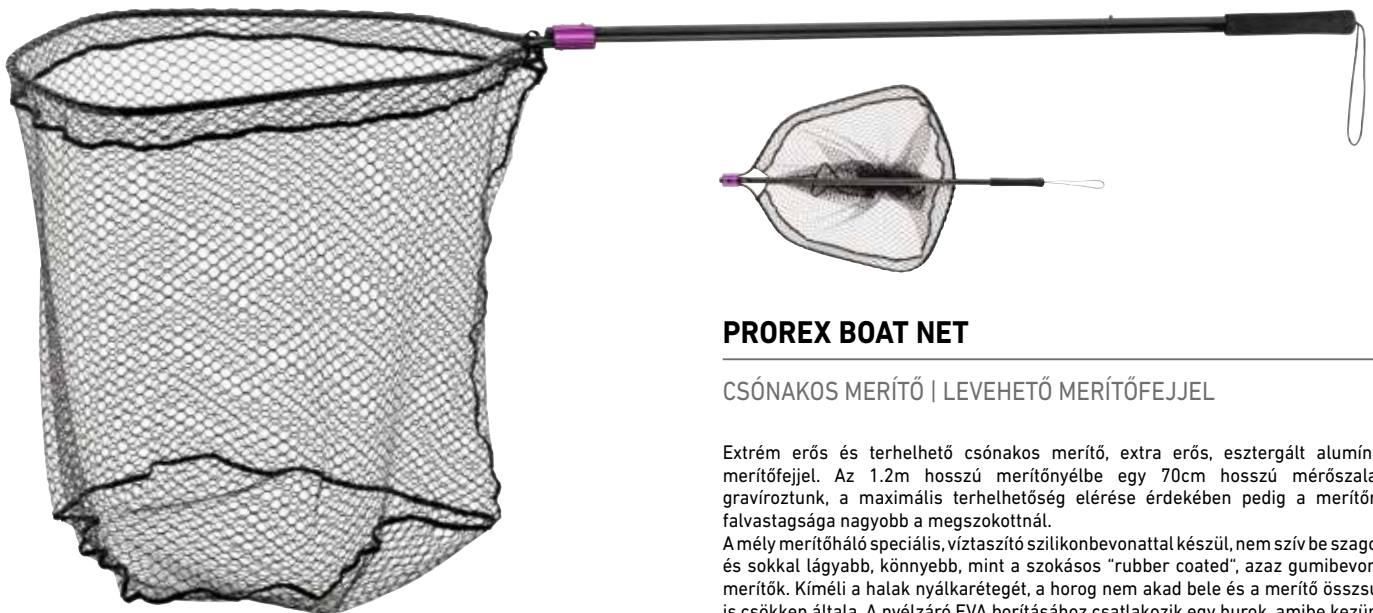

PROREX BOAT NET

CSÓNAKOS MERÍTŐ | LEVEHETŐ MERÍTŐFEJJEL

Extrém erős és terhelhető csónakos merítő, extra erős, esztergált alumínium merítőfejvel. Az 1.2m hosszú merítőnyélbe egy 70cm hosszú mérőszalagot gravíroztunk, a maximális terhelhetőség elérése érdekében pedig a merítőnyél falvastagsága nagyobb a megszokottnál.

A mély merítőháló speciális, víztaszító szilikonbevonattal készül, nem szív be szagokat és sokkal lágyabb, könnyebb, mint a szokásos "rubber coated", azaz gumibevonatú merítők. Kíméli a halak nyálkarétegét, a horog nem akad bele és a merítő összsúlya is csökken általa. A nyélzáró EVA borításához csatlakozik egy hurok, amibe kezünket bújtatva biztosíthatjuk a merítő fogását. A nagy méretű, 100x90cm-es merítőfej még lazac trollinghoz is elegendő, mind méretben, mind erősségét tekintve.



Cikkszám	Hossz cm	Zárt hossz cm	Méret cm	Háló mélység cm
15809-680	220	120	80x70	70
15809-610	200	120	100x90	70



PROREX D-BOX TACKLE BAG

NEW

PERGETŐ TÁSKA | L-ES MÉRET

Ebben a modern műcsalis táskában az összes szükséges műcsalink és aprócikkünk elfér. Vízutasító anyaga rendkívül tartós és könnyen tisztítható. A gumírozott alj megakadályozza, hogy alulról átázzon.

Az alsó rekeszben tartozékként 4 nagy DAIWA D-box található, emellett helyet kínál egyéb csaliknak és kiegészítők. A nagyméretű felső rekeszben további dobozok, orsó, dobok, ételmyszer, ital, esőruha stb. számára van hely. A nagy elülső zsebben hosszú fogók, iratok és egyén eszközök tárolhatók. A 4 oldalsó zseb további helyet kínál kisebb dobozoknak, előkészítőknak.

Az ABS anyagból készült cipzárok rendkívül tartósak és nem korrodálódnak.

Kiegészítők:

- 2x D-Box LR #18312-005
- 1x D-Box LD #18312-010
- 1x D-Box LS #18312-000

Anyag: Táska poliészter; Alj PVC

Cikkszám	Méret	Méret cm
15808-050	L	45x42x25



PROREX D-BOX TACKLE BAG

NEW

PERGETŐ TÁSKA | M-ES MÉRET

Kicsi, kompakt pergető táska, tartozékként 3 darab DAIWA D-box közepes méretű műcsalis dobozzal. Ideális rövidebb horgászatokhoz, amikor nincs szükség sok felszerelésre, vagy ha sok kisebb csalit szeretnénk magunkal vinni. A D-boxok függőlegesen és vízszintesen is elhelyezhetők a táskában. Szükség esetén 2-3 további doboz is elfér a fő rekeszben.

A fedél belső oldalán egy nagy belső zseb található iratok, mobiltelefon, kulcsok stb. számára. A nagy elülső zseb pontosan akkora, mint a kis DAIWA D-boxok. A 2 extra mély oldalzseb különböző aprócikkek, fogók, stb. számára kínál tárolóhelyet. A vízlepergető anyag rendkívül tartós és könnyen tisztítható. A gumirozott alj megakadályozza, hogy alulról víz hatoljon be. Az ABS anyagból készült cipzárok rendkívül tartósak és nem korrodálódnak.

Kiegészítők:

- 1x D-Box MS #18311-000
- 1x D-Box MD #18311-010
- 1x D-Box MR #18311-005

Anyag: Táska poliészter; Alj PVC



Cikkszám	Méret	Méret cm
15808-020	M	40x25x22

PROREX SOFTBAIT BINDER

NEW

PERGETŐ TÁSKA

Ebben a kis helytakarékos tárcában akár 12 zacskó gumicsali is elfér. Ideális, ha nem szeretné kivenni a csalikat a zacskókból, hogy megmaradjon az aromájuk. Mivel a gumihalas tasakok nem férnek bele a műanyag dobozokba, ezekben a kis táskákban tárolhatjuk, és célhalak szerint vagy a horgászat típusától függően csoportosíthatjuk azokat.

Karabinerrel és hurokkal más táskákhoz is rögzíthető, és tökéletesen elférnek a Prorex Tackle Bag M méretű táska első zsebébe is.

Rendkívül tartós vízlepergető anyagból készül, ami könnyen tisztítható.

Anyaga: poliészter



Cikkszám	Méret cm
15809-520	25x17



PROREX TACKLE CONTAINER

PERGETŐ TÁSKA | XL-ES MÉRET

Ez a különösen masszív és mégis könnyű, kemény EVA anyagból készült csalitartó táska elképesztő mennyiségű tárolóhelyet kínál nagyméretű csalisdobozok, horgászszerszámok, ruházat, bakancs stb. számára. A táska rejt egy olyan lehetőséget is, hogy a felső peremére kiakaszthatunk akár 16 csalit is, ezzel a szóló csalik helytakarékosan és biztonságosan tárolhatók szállítás közben, de a csónakban is. Az XL fogazású extraerős cipzár élettartama hosszú. A kemény külső héj optimálisan védi a táska tartalmát a külső hatásoktól. A táska anyaga teljesen vízálló, a horgászszerszámok védeve vannak benne az esőtől és az alulról beszivárgó víztől is.

A széles vállpánt kényelmes, hossza állítható.

Anyag: Táská EVA

A táskát üresen szállítjuk.



Cikkszám	Méret	Méret cm
15809-500	XL	46x35x30



PROREX LURE STORAGE BAG

MŰCSALIS TÁSKA | XL-ES MÉRET

Ez a kemény, robusztus EVA anyagból készült minőségi aprócsalikes táská elegendő helyet kínál XL méretű műcsalik, aprócsalikes, fogók számára.

A felső szekció mindenestől kivethető, az alatta lévő fő rekeszben található egy 10cm magas XL csalisdoboz és jut hely még más kellékeknek is. A felső szekció egy vastag EVA lappal szerelt, amibe beszúrhatnak 16 teljesen felszerelt műcsalit kb. 28cm csalihosszig. Így a horgásznapon bevetni szánt csalikat már össze lehet állítani, hogy harcra készen kéznél legyenek. Ebben a szegmensben található még két tépőzárás szalag a hátsó oldalon, ezekkel ez a rész akár a hajókörláthoz is rögzíthető, így tényleg kéznél vannak a kiválasztott, előkészített csalik. A fedélen egy hálós zsebben kaphatnak helyet a dokumentumok, kulcsok stb. A táská teljesen vízálló anyaga optimális védelmet biztosít eső és fröccsenő víz ellen.

A széles vállszíjjal kényelmesen hordható a táská.

Anyag: Táská EVA



A táskát üresen szállítjuk

Cikkszám	Méret	Méret cm
15809-505	XL	46x30x15.5



PROREX ROVING BAG

MEREVFALÚ TÁSKA

Ez a különösen jó minőségű és teherbíró, kemény külső héjjal készült válltáska számos aprósággal megkönnyíti horgászatunkat a parton.

A Roving válltáskát úgy terveztük, hogy semmilyen módon ne gátolja horgászat közben a mozgásunkat. Ha szükségünk van valamire a táskából, csak tegyük át oldalról magunk elé, és az egyes rekeszek gond nélkül nyithatók, elérhetők anélkül, hogy le kéne tennünk a táskát. A táskának két különböző nagy rekesze van csalik és egyéb eszközök számára. Az egyik nagy rekeszben egy EVA lap található, amibe beletűzhető villantók, wobblerek horgai, jigre tűzött gumihalak, ezek így rögtön kéznél vannak. A másik rekeszben egy csalisdoboz található, melyben aprócsikkek, szerszámok kaphatnak helyet. Ez a doboz tépőzárral van a táskába rögzítve. Így akadályoztuk meg, hogy kiessen a doboz a táskából mondjuk figyelmetlenségből a víz mellett. A vállszíjon van egy nagyméretű külső zseb az iratoknak, egy külön tépőzáras zseb a mobiltelefon számára, meg egy kisebb cipzáras zseb kulcsoknak például.

A Prorex Roving válltáska egy igazi pakolócsoda, ideális társ streetfishinghez és cserkelő horgászathoz.

A szőtt karbon designt kapott külső kemény héj tökéletes védelmet nyújt a kívülről jövő hatások okozta károk ellen.

A párnázott vállsúly teljesen telepakolt nehéz táska esetén is kényelmes.

Anyag: Táska polipropilén; Hordozópánt poliuretán



A terméket üresen szállítjuk.

Cikkszám	Méret cm
15809-510	32x23x9.5



PROREX ROVING RUCKSACK

PERGETŐ HÁTIZSÁK

Könnyű, mégis strapabíró hátizsák, négy nagy csalisdobozzal a főrekeszben, és két kisebb csalisdobozzal az oldalain. A főrekesz speciális kialakításának köszönhetően ki lehet húzni az egyes dobozokat anélkül, hogy a többi doboz kicsúszna. Az osztásokat tépőzárral rögzíthetjük, ezáltal lehetőség van mélyebb dobozok használatára is, egy osztó eltávolításával. A nagy felső részben olyan eszközök, mint fogó, olló, vagy akár az orsó is helyet kaphat. Elöl van egy fix szemüvegtartó, különösen polarizált lencsés napszemüvegnek. A hátrész erősen párnázott, hogy a hátizsákot nagyon megtöltve is kényelmesen tudjuk vinni, hosszú távon is. Gumírozott alja Anti-Slip Pad csúszásgátlós, így se nem csúszik, sem az ázik be alulról a zsák.

Anyag: Táska poliészter



Cikkszám	Méret cm
15810-900	40x25x45



PROREX SHOULDER BAG

SZERELÉKES TÁSKA

Ez a nagyméretű válltáska számos aprócikk, papírok, stb. számára nyújt elegendő tárolóhelyet.

Műcsalik tárolására és szállítására 2 nagy műcsalis doboz található benne, a megszokott 36x22.5x5.5cm-es méretben. A két első zsebben bőven jut hely kisebb csalisdobozok, aprócikkek, jigfejek, stb. biztonságos tárolására. A táska külső anyaga víztaszító és kibír egy rövid záport anélkül, hogy teljesen megszívna magát vízzel. Gumibevonatú alsó része megakadályozza, hogy alulról víz, nedvesség jusson a táskába.

A párnázott vállsúly teljesen telepakolt nehéz táska esetén is kényelmes.

Anyag: Külső anyag poliuretán, PVC bevonattal; Belső anyag poliészter

Cikkszám	Méret cm
15809-400	39x25x26



PROREX LURE BAG

MŰCSALIS TÁSKA | M-ES MÉRET

Ez a vállra vehető pergetőtáska számos műcsali és aprócikk számára nyújt elegendő tárolóhelyet.

Műcsalik tárolására és szállítására 3 nagy műcsalis doboz található benne a megszokott 36x22.5x5.5cm-es méretben. A két első zsebben bőven jut hely kisebb csalisdobozok, aprócikkek, jigfejek, forgókapcsok, stb. biztonságos tárolására. A táska külső anyaga víztaszító és kibír egy rövid záport anélkül, hogy teljesen megszívna magát vízzel. Gumibevonatú alsó része megakadályozza, hogy alulról víz, nedvesség jusson a táskába.

A párnázott vállsúly teljesen telepakolt nehéz táska esetén is kényelmes.

Anyag: Külső anyag poliuretán, PVC bevonattal; Belső anyag poliészter

Cikkszám	Méret	Méret cm
15809-410	M	38x25x24

TOPLoader



PROREX LURE BAG

MŰCSALIS TÁSKA | CSÓNAKOS TÁSKA | XL-ES MÉRET

Ez az extra méretű műcsalis és általános pergető válltáska számos műcsali és aprócikk számára nyújt elegendő tárolóhelyet.

Műcsalik tárolására és szállítására 2 nagy műcsalis doboz található benne a megszokott 36x22.5x5.5cm-es méretben, valamint egy extra mély, 36x22,5x8.5cm-es méretű műcsalis doboz is jár hozzá, ami szintén primán belefér. A mély doboz olyan nagyméretű műcsalikhhoz is ideális, melyek a lapos dobozokban egyáltalán nem férnek el. Ideális csónakos horgászathoz. A két első- és a két oldalzsebben bőven jut hely kisebb csalisdobozok, aprócikkek, jigfejek, stb. biztonságos tárolására. A jókora fő rekeszben a dobozokon túl elég helyet hagy nagyobb dolgok számára is, beosztása tépőzáras határolókkal tetszőlegesen variálható. A táska külső anyaga víztaszító és kibír egy rövid záport anélkül, hogy teljesen megszívna magát vízzel. Gumibevonatú alsó része megakadályozza, hogy alulról víz, nedvesség jusson a táskába.

A párnázott vállsúly teljesen telepakolt nehéz táska esetén is kényelmes.

Anyag: Külső anyag poliuretán, PVC bevonattal; Belső anyag poliészter

Cikkszám	Méret	Méret cm
15809-420	XL	46x34x27

TOPLoader



PROREX LURE BAG

MŰCSALIS TÁSKA | CSÓNAKOS TÁSKA | XXL-ES MÉRET

Ideális táska csónakos horgászatra!

Ha rendszeresen nagyméretű műcsalikkal, wobblerekkel, jerkbaitekkel, swimbaitekkel ered a kapitális rablólalakra nyomába, akkor jó hasznát veszi majd a Prorex XXL műcsalis táskának. Ez a táska elképesztő mennyiségű tárolóhelyet kínál az XL-méretű műcsalik számára is. A táskát 3 nagy és mély, 36x22,5x8,5cm méretű műcsalis dobozzal együtt adjuk, melyek elsőrangúak olyan nagyméretű műcsalik, jerkbaitek, swimbaitek tárolására, melyek a normál, lapos dobozokba nem férnek bele. A nagy első- és a két oldalzsebben kisebb dobozok és aprócskék számára még rengeteg hely marad. A jókora fő rekeszben a dobozokon túl elég helyet hagy nagyobb dolgok számára is, beosztása tépőzáras határolókkal tetszőlegesen variálható. A táska külső anyaga víztaszító és kibír egy rövid záport anélkül, hogy teljesen megszívna magát vízzel.

A párnázott vállsúly teljesen telepakolt nehéz táska esetén is kényelmes.

Anyag: Külső anyag poliuretán, PVC bevonattal; Belső anyag poliészter

Cikkszám	Méret	Méret cm
15809-425	XXL	46x35x33

PROREX TACKLE BAG

Ez a kedvező árfekvésű DAIWA Prorex csalis táska rengeteg tárolóhelyet kínál csaliknak és aprócskéknek, roppant kedvező ár-teljesítmény arány mellett.

Alja gumírozott, így nem tud alulról nedvesség szívárogni a táskába. Ezen felül csúszásgátlók kerültek rá, amik megakadályozzák a táska csúszkálását nedves felületen - ez roppant jól jön csónakban.

A párnázott vállsúlyjal a nehéz táskát is kényelmesen tudjuk vinni.



PROREX TACKLE BAG

MŰCSALIS TÁSKA | L-ES MÉRET

Ez a kedvező árfekvésű DAIWA Prorex csalis táska rengeteg tárolóhelyet kínál csaliknak és aprócskéknek, roppant kedvező ár-teljesítmény arány mellett.

A nagy fő rekesz 3 nagyméretű csalisdobozt rejt, ami helyet ad a gumihalaknak, wobblereknek, jigfejeknek stb. Egy további kis műanyag doboz található a külső zsebek egyikében a táska elején, ebbe tehető az aprócskék, kapcsok, forgók. A két oldalzsebben jut elég hely a többi felszerelésnek, telefonnak stb.

Anyag: Külső anyag nejlon; Belső anyag poliészter

Cikkszám	Méret	Méret cm
15810-500	L	38x18x24

PROREX TACKLE BAG

MŰCSALIS TÁSKA | M-ES MÉRET

A nagy fő rekesz 2 nagyméretű csalisdobozt rejt, ami helyet ad a gumihalaknak, wobblereknek, jigfejeknek stb. A nagyméretű első zsebben jut hely irataink és az aprócskék, szerszámok számára.

Anyag: Külső anyag nejlon; Belső anyag poliészter

Cikkszám	Méret	Méret cm
15810-600	M	38x14x24



PROREX 1 ROD BAG

BOTZSÁK | 1 FELSZERELT BOTHÓZ

Vastagon bélelt szállítózsák, egy felszerelt bothóhoz.
Alsó része gumizott, ez megakadályozza a víz, nedvesség beszívárgását.

Párnázott vállszíjjal.

Anyag: Táská poliészter

Cikkszám	Hossz cm	Verzió
15812-240	128	1 bothóhoz 2.40m hosszúig
15812-270	145	1 bothóhoz 2.70m hosszúig
15812-300	157	1 bothóhoz 3.00m hosszúig



PROREX 2 ROD BAG

BOTZSÁK | 2 FELSZERELT BOTHÓZ

Vastagon bélelt szállítózsák, két felszerelt bothóhoz. A vastag bélés optimális védelmet biztosít botnak, orsónak egyaránt.
Alsó része gumizott, ez megakadályozza a víz, nedvesség beszívárgását.
Párnázott vállszíjjal.

Anyag: Táská poliészter

Cikkszám	Hossz cm	Verzió
15813-240	128	2 bothóhoz 2.40m hosszúig
15813-270	145	2 bothóhoz 2.70m hosszúig
15813-300	157	2 bothóhoz 3.00m hosszúig



PROREX 1 ROD BAG

NEOPRÉN BOTTÁSKA | 1 FELSZERELT BOTHÓZ

Ezek a kedvező áru bottartó zsákok optimális védelmet nyújtanak szállítás során. A bot orsóval felszerelt állapotban szállítható benne. A puha neoprén anyag ütésektől, és az autó csomagterében is védelmet nyújt. Az orsó körüli terület hálós anyagból készül - ezzel igyekszünk eltejétni a korrózió kockázatának, ha hosszabb ideig a zsákban maradna az orsó, így a maradék nedvesség távozik a zsák belsejéből.

Anyag: Táská 90% neoprén, 10% nejlon; Háló poliészter

Cikkszám	Méret cm	Verzió
15810-210	115x8	1 bothóhoz 2.10m hosszúig
15810-240	127x8	1 bothóhoz 2.40m hosszúig
15810-270	154x8	1 bothóhoz 2.70m hosszúig



PROREX CONVERTER STALKER ROD & HIP BAG

SPECIÁLIS BOTTÁSKA | 1 FELSZERELT BOTHOZ

Ezzel a varázslattal botvédő táskáját pillanatok alatt övtáskává alakíthatja. Ideális például pergetéshez, amikor nagyobb távot érdemes megtenni, de nem viszünk magunkkal sok holmit. A két, 20x16cm-es külső zsebbe 19,5x15,5cm-es csalisdobozok férnek, meg persze papírok, kulcs, ilyesmi. Van a táska elején egy fogótartó, illetve egy palack/italosdoboz tartó is, amit karabinerrel akaszthatunk le. Ezen felül van a táskán 2 nagy karabiner oldalt, amire további eszközöket akaszthatunk. Az övtáska övét egyszerűen és gyorsan, tépőzárral állíthatjuk be, komfortos viselet.

Anyag: Táska poliészter



Cikkszám	Hossz cm	Verzió
15814-240	128	1 bothoz 2.40m hosszíg
15814-270	145	1 bothoz 2.70m hosszíg
15814-300	157	1 bothoz 3.00m hosszíg



PROREX CAP

PONTY | SZÜRKE

Klasszikus baseball-sapka, Prorex designnal.

Anyaga: 80% pamut, 20% poliészter

Cikkszám	Szín	Méret
18205-506	szürke	unisize



PROREX HOODIE

KAPUCNIS PULÓVER | FEKETE

Stílusos, extra vastag és nagyon kényelmes kapucnis pulóver két oldalzsebbel, Prorex dizájnnal: elől és hátul is nyomtatva.

Anyaga: 80% pamut, 20% poliészter

Cikkszám	Szín	Méret
18205-520	black	M
18205-530	black	L
18205-540	black	XL
18205-550	black	2XL



N'ZON PROGRAM 2024





n'ZON

HIT YOUR TARGET



A feeder-horgászat Európában robbanásszerűen fejlődik, egyre több horgász szenteli idejét ennek az izgalmas, sikeres és nagyon változatos horgászmodszereknek. A DAIWA régóta úttörő, és vezető szerepet tölt be az innovatív, új technológiai fejlesztések és csúcsmínőségű horgászszerszözök gyártása terén. Az új N'Zon kínálat egyesíti magában a legjobbakat a DAIWA technológia világából - például az LT orsó-technológiát, a Distance Control zsinórakasztó klipet, HVF Nanoplus karbontechnológiát - az európai feedertársadalom tapasztalt fejlesztőinek know-how-jával. Célunk az, hogy Önök sikereket érjenek el, örömeiket leljék a horgászatban, és biztosítani akarjuk, hogy elérjék céljaikat - N'Zon - 'hit your target', találj célba!



KOMPAKT
ERŐS
KÖNNYŰ
ROBOSZTUS





19 N'ZON PLUS LT

FEEDER ORSÓ

QD

LT LIGHT TOUGH

TOUGH DIGIGEAR

CROSS WRAP

Nagy igénybevételű feederhorgászathoz készült. Kompakt, erős, könnyű és robusztus egyszerre.

Az N'Zon Plus orsószeria ugyanúgy az LT koncepció szerint készül, és tudja mindazt, ami egy minőségi és megbízható orsótól elvárható, külön tekintettel a feederhorgászattal járó kemény igénybevételre. A Tough Digigear hajtás elképesztő vonóerő mellett roppant sima, nyugodt futású. Az alumínium orsóház tartós, stabil, optimális tartást ad a hajtóműnek, támogatja tartósan sima futását. A félsékely Longcast ABS dob kovácsolt alumíniumból készül, feederezéshez optimális zsinórkapacitással, a dobperem újragondolt kialakításának köszönhetően tovább javítja az elérhető dobástávot. A QD fékrendszer lehetővé teszi, hogy gyorsan igazodjunk a kritikus fárasztási helyzetekhez.

Az N'Zon Plus LT orsók igazi erőgépek tartós, kompromisszummentes használatra feeder- és match horgászathoz.



- LT (Light & Tough)
- Alumínium orsóház
- 4 golyóscsapágy
- AIR ROTOR®
- TOUGH DIGIGEAR® hajtómű
- Infinite Anti-Reverse® visszaforgásgátló
- QD® fékrendszer
- Cross Wrap® keresztirányú zsinórfektetés
- Silent Oscillation® dobemelés
- ABS® alumínium távdobó dob
- Alumínium pótdob
- Distance Control zsinórakasztó klip
- AIR BAIL® felkapókar
- Twist Buster® II zsinórvezető görgő
- One-Touch lehajtható hajtókar
- Soft-Touch hajtókargomb

Cikkszám	Méret	Csapágy Összesen	Kapacitás m/mm	Áttétel	Behúzás cm	Fék kg	Súly g
10311-500	5000S-C	4	150/0.28	4.7:1	79	12.0	310
10311-600	6000SS-C	4	150/0.28	4.9:1	86	12.0	420



20 N'ZON LT

MATCH & FEEDER ORSÓ

LT LIGHT TOUGH

TOUGH DIGIGEAR

AIR ROTOR

ATD
AUTOMATIC DRAG SYSTEM

Távdobó orsó kitűnő ár-érték aránnyal és sima futással!

A DAIWA N'Zon LT orsói magas minőséget kínálnak, speciálisan az igényes match- és feederhorgászok számára készülnek. A Tough Digigear hajtás gondoskodik az orsó optimális futásáról és elképesztő az ereje, hogy a nehéz etetőkosaras szereléseket is nagy távolságról a felszínen húzhassuk be vele. Az extraszéles dobbal az alacsony áttétel ellenére is lehet magas zsinórbehúzást produkálni - ez pozitív hatással van mind a hajtás erejére, mind pedig az élettartamára. Az ATD fékrendszer közvetlenül adja a zsinórt a beállított fékerőnél, indulási ellenállás nélkül, ideális vékony zsinórral horgászva és extrém fárasztási szituációkban.

A Longcast ABS alumínium dob kisebb ellenállást kelt dobás során és ezáltal megnöveli a dobástávot.

- LT (Light & Tough)
- 4 golyóscsapágy
- AIR ROTOR®
- TOUGH DIGIGEAR® hajtómű
- Infinite Anti-Reverse® visszaforgásgátló
- ATD™ fékrendszer
- Cross Wrap® keresztirányú zsinórfektetés
- ABS® alumínium távdobó dob
- HIP® zsinórbeakasztó
- AIR BAIL® felkapókar
- Twist Buster® II zsinórvezető görgő
- One-touch alumínium lehajtható hajtókar



TOUGH DIGIGEAR



Cikkszám	Méret	Çsapágy Összesen	Kapacitás m/mm	Áttétel	Behúzás cm	Fék kg	Súly g
10312-500	5000S-CP	4	150/0.28	4.7:1	79	12.0	290
10312-600	6000SS-P	4	150/0.28	4.9:1	86	12.0	390



20 N'ZON DISTANCE 25

FEEDER ORSÓ | 25MM DOBEMELÉSSSEL

A távdobó orsó, ha nagy távra kell feederezni!

Az N'Zon Distance 25 a DAIWA feeder programjából. Képességeit leginkább közép és nagy távon bontakoztatja ki, amikor nehéz feeder szerelésekkel kell jókora dobástávot meghorgászni. A DAIWA mérnökei egy nagy erőtartalommal bíró minőségi orsót készítettek példamutató ár-érték arány kialakításával.

- 1 golyócsapágy
- Infinite Anti-Reverse® visszaforgásgátló
- 25mm dobemelés
- Kúpos alumínium távdobó dob
- Twist Buster® II zsinórvezető görgő
- Tartós felkapókar
- CNC megmunkálású alumínium hajtókar

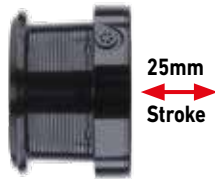

Cikkszám	Méret	Çsapágy Összesen	Kapacitás m/mm	Áttétel	Behúzás cm	Fék kg	Súly g
10133-325	25	1	150/0.28	4.6:1	92	9.0	530



N'ZON DISTANCE SPECIAL FEEDER

NEW

FEEDER BOT | DOBÓSÚLY -90G | -120G | -150G | -180G

A N'Zon Distance Special feederbotok gyors akcióval és prémium minőségű, vékony, tökéletesen kiegyensúlyozott blankkal rendelkeznek. Az exkluzív DAIWA technológiák felhasználásával, mint a nanoplus HVF karbon, az X45 és a V-Joint csatlakozás nagyon magas szintű, extrém dobóerővel bíró feederbotok születtek.

Az X45 kialakítású, torzulásmentes blankokkal pontosan, nagy távolság érhető el.

A N'Zon Distance Special feederbotokkal kis súlyuk és kiemelkedő erejük miatt a nehéz kosarakat is nagy távolságra könnyedén be tudjuk juttatni. A széria átfogó választéka a feederhorgászat szinte minden területét lefedi. A 90g és 120g dobósúlyú botok tökéletesek nagy kiterjedésű állóvizekre és gyenge áramlású csatornákra. A 150g-os és 180g-os modellek pedig erős sodrású folyókra és nehéz kosarakhoz. Emellett nagy pontyok horgászatára is tökéletesek.

Dobóelőkék használatához a 150g-os és 180g-os dobósúlyú modellek spiccei nagyobb átmérőjű gyűrűket kaptak.

Fuji DPS Down-Lock orsótartóval, könnyű Seagude gyűrűvel és exkluzív DAIWA Armlock parafa/EVA nyéllel ezek a botok a legmagasabb minőségi elvárásoknak is megfelelnek.

Cikkszám	Hossz m	Hossz ft	Dobósúly g	Akció	Zárt hossz cm	Tagok	Gyűrűk	Súly g
11171-360	3.66	12.0	90	fast	187	2+3	15	225
11172-360	3.66	12.0	120	fast	129	3+3	15	230
11173-360	3.66	12.0	150	fast	129	3+3	15	235
11171-390	3.96	13.0	120	fast	138	3+3	15	255
11172-390	3.96	13.0	150	fast	138	3+3	15	265
11173-390	3.96	13.0	180	fast	138	3+3	15	270
11172-420	4.27	14.0	150	fast	149	3+3	14	270
11173-420	4.27	14.0	180	fast	149	3+3	14	280



- HVF® Nanoplus karbon blank
- X45® karbon konstrukció
- V-Joint® put-over csatlakozás
- Elválasztott Hard EVA / parafa markolat
- Fuji® DPS orsótartó
- Seaguide® Cirkónium gyűrűk
- Horogtartó

HVF
nanoplus

X45

V-JOINT



N'ZON DISTANCE SPECIAL METHOD FEEDER

NEW

METHOD FEEDER BOT | DOBÓSÚLY -80G

A Method Feeder botok az N'Zon Distance Special Feeder sorozatból a közeli és távoli method horgászatra is szintúgy tökéletesek félparabola akciójuknak köszönhetően. Parabola akciója ellenére a 3.35m hosszú, 80g dobósúlyú modell elegendő erővel rendelkezik ahhoz, hogy még a kapitális halakat is könnyedén irányítsuk vele.

Az X45 blank konstrukció az olyan exkluzív DAIWA botépítési technológiákkal kombinálva, mint a HVF és a Nanoplus, torzulásmentes botot teremt, ami dobás után gyorsan visszaáll nyugalmi állapotba. Ideális a hosszú és precíz dobásokhoz. Fárasztás közben a bot kizozogja a halak kirohanásait, és a vékony damil használata esetén is minimálisra csökken a halvesztés kockázata.

Cikkszám	Hossz m	Hossz ft	Dobósúly g	Akció	Zárt hossz cm	Tagok	Gyűrűk	Súly g
11170-330	3.35	11.0	80	fast	172	2+3	15	200

N'ZON SUPER SLIM FEEDER

Az N'Zon Super Slim Feeder botok ideális dobási tulajdonságokat és rendkívüli rugalmasságot kínálnak nagyon vékony blank átmérővel. Ezek a széles botcsaládba tartozó feederbotok egytől egyig kiemelkedően kiegyensúlyozottak! Az N'Zon Super Slim botok HMC+ karbonszálas blankja dobás után azonnal visszaáll kiinduló állapotba, így különösen pontos dobásokat tesz lehetővé. Az Armlock nyélrész a testhez és a karhoz pontosan illeszkedik, nyiban javítva a kényelmet a nagyobb testű halakkal való küzdelmek során.

Az N'Zon Super Slim sorozat a modern feederhorgászat minden módszerét lefedi. Megtaláljuk a könnyű method feeder horgászathoz, de éppúgy a rövid, valamint a nagy távolságok horgászatához alkalmas botokat egyaránt. Az erős sodrásban való feederezéshez, valamint a nagy pontyok horgászatához is kínál a sorozat megfelelő típust.



HIGH MODULUS CARBON PLUS



PRECISION ROD COMPONENTS

- HMC+® karbonszálas blank
- ArmLock® nyél
- Parafa / EVA nyél
- Screw-Down csavaros orsótartó
- Seaguide® gyűrűk



N'ZON SUPER SLIM METHOD FEEDER

METHOD FEEDER BOT | DOBÓSÚLY -30G | -40G | -60G

Közepesen parabolikus method feederbot ponty, keszgefélék és compó horgászathoz.

A Super Slim Method Feeder bot blankja finom dobásokat tesz lehetővé a kosárban lévő etetőanyag elvesztése nélkül. A lágy akció csökkenti a halvesztés kockázatát fárasztás közben, de ugyanakkor a blank elég erős a pontos dobásokhoz.

Cikkszám	Hossz m	Hossz ft	Dobósúly g	Akció	Zárt hossz cm	Tagok	Gyűrűk	Súly g
11160-270	2.74	9.0	-30	medium fast	142	2+2	14	140
11160-300	3.05	10.0	-40	medium fast	157	2+2	15	155
11160-330	3.35	11.0	-60	medium fast	173	2+2	15	175

N'ZON SUPER SLIM FEEDER

FEEDER BOT | DOBÓSÚLY -90G | -120G

A 90g vagy 120g dobósúlyú Super Slim Feeder botok nagy távolságok horgászatára készültek. A gyors, feszes blank teljes mértékben terhelhető dobás közben, és pontosan elérhető vele a nagy távolságok is.

Ideális nagy tározókon, természetes tavakon, folyóvizeken és csatornákon való horgászatra egyaránt. Igazi mindenes!

Cikkszám	Hossz m	Hossz ft	Dobósúly g	Akció	Zárt hossz cm	Tagok	Gyűrűk	Súly g
11162-360	3.66	12.0	-90	medium fast	188	2+2	15	215
11162-390	3.96	13.0	-120	medium fast	138	3+2	15	265
11163-360	3.66	12.0	-120	medium fast	128	3+2	15	260



11160-270

11164-360

11165-390

N'ZON SUPER SLIM POWER FEEDER

FEEDER BOT | DOBÓSÚLY -50G | -100G | -150G

A Power Feeder modellek nagyon erős feederbotok, nagy erőtartalékkal. Ideálisak nagy távolságra, vagy erős sodrásban való horgászatra. A gyors blank hosszúság és pontos dobásokat tesz lehetővé. A gyűrűk úgy lettek kiválasztva, hogy vastagabb dobóelőkhöz is illeszkedjenek.

Cikkszám	Hossz m	Hossz ft	Dobósúly g	Akció	Zárt hossz cm	Tagok	Gyűrűk	Súly g
11161-300	3.05	10.0	-50	medium fast	157	2+2	15	165
11161-330	3.35	11.0	-100	medium fast	118	3+2	14	210
11161-360	3.66	12.0	-150	medium fast	128	3+2	15	260
11161-390	3.96	13.0	-150	medium fast	138	3+2	15	300

N'ZON SUPER SLIM CARP FEEDER

FEEDER BOT | DOBÓSÚLY -180G | -240G

A N'Zon Super Slim sorozat Carp Feeder modellje nagy pontyok kompromisszumok nélküli horgászatára lett kifejlesztve. Ezzel a nagy teljesítményű bottal akár 14 kilós halak is könnyedén partra terelhetők. Természetesen az N'Zon Super Slim Carp nagy folyókon való horgászatra is alkalmas. Az akár 240g dobósúly lehetőséget nyújt a nagy és nehéz kosarak nagy távolságokra történő bejuttatására.

Cikkszám	Hossz m	Hossz ft	Dobósúly g	Akció	Zárt hossz cm	Tagok	Gyűrűk	Súly g
11164-360	3.66	12.0	-180	medium fast	128	3+2	15	255
11164-390	3.96	13.0	-180	medium fast	138	3+2	15	290
11165-360	3.66	12.0	-240	medium fast	128	3+2	15	265
11165-390	3.96	13.0	-240	medium fast	138	3+2	15	305

N'ZON FEEDER

Az N'Zon feeder-széria széles választékot kínál a feederhorgászat különböző területeire, az állóvízi könnyű method-feederezéstől az erősen áramló folyók neheéz feederkosaras meghorgászásáig. Az egész szériát karcsú, jól kiegyensúlyozott botok fémjelzik, melyek nagyon gyorsan alaphelyzetbe állnak dobás után. Az exkluzív DAIWA Armlock nyél roppant kényelmes és terhelés alatt sem fordul ki.



HIGH MODULUS CARBON PLUS

- HMC+® karbonszálás blank
- Put-over csatlakozás
- ArmLock® nyél
- 2 karbonszálás rezgőspicc



N'ZON MINI METHOD FEEDER

METHOD FEEDER BOT | DOBÓSÚLY -30G | -40G | -50G | -60G

Klasszikus method-botok parabola-akcióval. Ezek a botok megengedik, hogy érzéssel dobjanak velük úgy, hogy ne veszítsenek az etetőanyagból dobás közben. A váratlan és gyors kirohanásokat kapás után is nagyon jól kidolgozzák, a leakadások veszélyét csökkentik. Ideálisak állóvízi horgászatra.

Cikkszám	Hossz m	Dobósúly g	Akció	Zárt hossz cm	Tagok	Gyűrűk	Súly g
11130-270	2.75	-30	progresszív	143	2+2	14	140
11130-300	3.05	-40	progressive	157	2+2	15	165
11130-330	3.35	-50	progressive	172	2+2	16	180
11330-360	3.65	-60	progressive	188	2+2	16	215

N'ZON LIGHT / MEDIUM FEEDER

FEEDER BOT | DOBÓSÚLY -60G | -80G

Nagyon könnyű és kiegyensúlyozott botok roppant gyors akcióval és erős gerinccel. Ezek a botok kisebb súlyokat is elképesztő dobástávra repítenek. A fázastáskor fellépő terhelés során az akció parabola irányba megy át. Ideális állóvízre és kis áramlásra.

Cikkszám	Hossz m	Dobósúly g	Akció	Zárt hossz cm	Tagok	Gyűrűk	Súly g
11130-333	3.35	-60	progressive	117	3+2	15	190
11330-364	3.66	-80	progressive	127	3+2	15	235
11330-394	3.96	-80	progressive	138	3+2	15	255



N'ZON POWER FEEDER

FEEDER BOT | DOBÓSÚLY -100G

Nagy erőtartálékkal bíró erős feederbotok – ideálisak közepesen húzós vizekre vagy extrém távokra. Nagyon gyors spicc akcióval rendelkezik.

Cikkszám	Hossz m	Dobósúly g	Akció	Zárt hossz cm	Tagok	Gyűrűk	Súly g
11331-365	3.66	-100	medium fast	127	3+2	15	245
11131-395	3.96	-100	medium fast	138	3+2	15	270

N'ZON DISTANCE FEEDER

FEEDER BOT | DOBÓSÚLY -120G

Klasszikus feederbotok közepes és gyors folyású vizekre, nehéz kosarakhoz.

Ezek a botok a szerelék dobás során elképesztő módon felgyorsítják, hatalmas erőtartalék feszül bennük. A gyors, erős blanknak köszönhetően a nehéz kosarak is hajszálpontosan dobhatók vele. Ezeknek a botoknak valamivel nagyobb átmérőjű a spiccgűrűje, ami jól jön dobóelőke használatakor.

Cikkszám	Hossz m	Dobósúly g	Akció	Zárt hossz cm	Tagok	Gyűrűk	Súly g
11332-360	3.66	-120	medium fast	127	3+2	14	265
11332-390	3.96	-120	medium fast	138	3+2	14	290

N'ZON XL DISTANCE FEEDER

FEEDER BOT | DOBÓSÚLY -150G

Extra erős feederbotok gyors folyású vizekre, nehéz kosarakhoz.

Az N'Zon XL Distance botok a szerelék dobás során elképesztő módon felgyorsítják, hatalmas erőtartalék feszül bennük. A gyors, erős blanknak köszönhetően a nehéz kosarak is hajszálpontosan dobhatók vele. Ezeknek a botoknak valamivel nagyobb átmérőjű a spiccgűrűje, ami jól jön dobóelőke használatakor.

Cikkszám	Hossz m	Dobósúly g	Akció	Zárt hossz cm	Tagok	Gyűrűk	Súly g
11332-366	3.66	-150	medium fast	127	3+2	14	280
11332-396	3.96	-150	medium fast	138	3+2	14	295



HIGH MODULUS CARBON PLUS

- HMC+® karbonszálás blank
- ArmLock® nyél
- Minőségi EVA nyélborítás
- Screw-Down csavaros orsótartó
- Titánium-oxid gyűrűk



11166-360

N'ZON PBR FEEDING

NEW

FEEDER BOT | 60M | 90M

A DAIWA a két N'Zon Prebait-Feeding bottal kínál megoldást az etetés gyors kialakításához.

Ahhoz, hogy sikeresen, nagy halsűrűségű etetést hozzunk létre, gyakran szükséges, hogy a horgászat kezdetén gyorsan nagy mennyiségű etetőanyagot juttassunk be egy helyre. A robusztus HMC+ karbonszálás anyagból készült N'Zon Feeding botok lehetővé teszik, hogy nagy etetőkosarat vagy etetőrakétákat dobjunk be a kívánt helyre. Az etetőrakéták használatával nagy mennyiségben juttatható be szemes takarmány, például kukorica, ami a feeder kosárban rosszul tart.

A blankot és a felhasznált kiegészítőket maximális terhelésre tervezték. Mindkét bot alkalmas az összes hagyományos méretű etetőrakétához. A bot két változatban kapható – 3.66m hosszúságban 60m távolságig, és 3.96m hosszúságban 90m távolságig.

Cikkszám	Hossz m	Hossz ft	Akció	Zárt hossz cm	Tagok	Gyűrűk	Súly g
11166-360	3.66	12.0	fast	127	3	9	241
11166-390	3.96	13.0	fast	138	3	9	342



11333-330

- HMC+® karbonszálás blank
- ArmLock® nyél
- Parafa / EVA nyél
- Screw-Down csavaros orsótartó
- Titánium-oxid gyűrűk
- 2 karbonszálás rezgőspicc



HIGH MODULUS CARBON PLUS



N'ZON EXTENSION FEEDER

FEEDER BOT | DOBÓSÚLY -40G | -50G | -80G | -120G

A N'Zon Extension feederbotok teleszkópos nyéltaggal lettek kialakítva, így helytakarékosan szállíthatók. A HMC+ karbonszálás blank – különleges felépítése ellenére – nagyon könnyű és jól kiegyensúlyozott. Az Armlock nyélrésznek köszönhetően garantált az abszolút kontroll fásztás közben – a bot nyele a széles, lapított középső résznek köszönhetően stabilan befogható a kar és a test közé. A botcsalád érzékeny method feederezéshez éppúgy kínál megfelelő botokat, mint nagy vizeken, nagy távolságra történő horgászathoz.

Mindkét hozzá tartozó karbonszálás spicc kiválóan érzékeli a kapásokat.

Cikkszám	Hossz m	Hossz ft	Dobósúly g	Akció	Zárt hossz cm	Tagok	Gyűrűk	Súly g
11333-300	3.05	10.0	-40	medium fast	140	2+2	15	175
11333-330	3.35	11.0	-50	medium fast	150	2+2	16	195
11333-360	3.65	12.0	-80	medium fast	165	2+2	15	255
11333-390	3.96	13.0	-120	medium fast	178	2+2	15	315

REZGŐSPICC N'ZON FEEDER-HEZ

Cikkszám	Párosítható bot(ok) Cikkszám	Párosítható bot(ok) Dobósúly g	Szín	Típus	TC oz
11135-020	11160-270, 11160-300, 11160-330, 11161-300, 11130-333, 11130-300, 11130-330, 11333-300, 11333-330	-40/-50/-60	red	MQ	2.00
11135-015	11160-270, 11160-300, 11160-330, 11161-300, 11130-333, 11130-300, 11130-330, 11333-300, 11333-330	-40/-50/-60	fluo yellow	MLQ	1.50
11135-010	11160-270, 11160-300, 11160-330, 11161-300, 11130-333, 11130-300, 11130-330, 11333-300, 11333-330	-40/-50/-60	fluo orange	LQ	1.00
11135-075	11160-270, 11160-300, 11160-330, 11161-300, 11130-333, 11130-300, 11130-330, 11333-300, 11333-330	-40/-50/-60	white	ULQ	0.75
11138-050	11161-330, 11161-360, 11161-390, 11162-360, 11162-390, 11163-360, 11164-360, 11164-390, 11165-360, 11165-390, 11330-364, 11331-365, 11332-360, 11332-366, 11330-394, 11131-395, 11332-390, 11332-396, 11333-360, 11333-390, 11170-330, 11171-360, 11172-360, 11173-360, 11171-390, 11172-390, 11173-390, 11172-420, 11173-420	-80/-90/-100/-120/-150/-180	fluo orange	XHQ	5.00
11138-040	11161-330, 11161-360, 11161-390, 11162-360, 11162-390, 11163-360, 11164-360, 11164-390, 11165-360, 11165-390, 11330-364, 11331-365, 11332-360, 11332-366, 11330-394, 11131-395, 11332-390, 11332-396, 11333-360, 11333-390, 11170-330, 11171-360, 11172-360, 11173-360, 11171-390, 11172-390, 11173-390, 11172-420, 11173-420	-80/-90/-100/-120/-150/-180	green	HQ	4.00
11138-030	11161-330, 11161-360, 11161-390, 11162-360, 11162-390, 11163-360, 11164-360, 11164-390, 11165-360, 11165-390, 11330-364, 11331-365, 11332-360, 11332-366, 11330-394, 11131-395, 11332-390, 11332-396, 11333-360, 11333-390, 11170-330, 11171-360, 11172-360, 11173-360, 11171-390, 11172-390, 11173-390, 11172-420, 11173-420	-80/-90/-100/-120/-150/-180	nightglow	MHQ	3.00
11138-020	11161-330, 11161-360, 11161-390, 11162-360, 11162-390, 11163-360, 11164-360, 11164-390, 11165-360, 11165-390, 11330-364, 11331-365, 11332-360, 11332-366, 11330-394, 11131-395, 11332-390, 11332-396, 11333-360, 11333-390, 11170-330, 11171-360, 11172-360, 11173-360, 11171-390, 11172-390, 11173-390, 11172-420, 11173-420	-80/-90/-100/-120/-150/-180	red	MQ	2.00
11138-015	11161-330, 11161-360, 11161-390, 11162-360, 11162-390, 11163-360, 11164-360, 11164-390, 11165-360, 11165-390, 11330-364, 11331-365, 11332-360, 11332-366, 11330-394, 11131-395, 11332-390, 11332-396, 11333-360, 11333-390, 11170-330, 11171-360, 11172-360, 11173-360, 11171-390, 11172-390, 11173-390, 11172-420, 11173-420	-80/-90/-100/-120/-150/-180	fluo yellow	MLQ	1.50
11138-010	11161-330, 11161-360, 11161-390, 11162-360, 11162-390, 11163-360, 11164-360, 11164-390, 11165-360, 11165-390, 11330-364, 11331-365, 11332-360, 11332-366, 11330-394, 11131-395, 11332-390, 11332-396, 11333-360, 11333-390, 11170-330, 11171-360, 11172-360, 11173-360, 11171-390, 11172-390, 11173-390, 11172-420, 11173-420	-80/-90/-100/-120/-150/-180	white	LQ	1.00

N'ZON FORGÓKAPCSOK & ÜTKÖZŐK



N'ZON FEEDER BEAD / SAFETY SNAP

FEEDER GYÖNGYFORGÓ KAPOCCSAL

Lehet közvetlenül a főzsinórra vagy hurokba kötni. A karabinerrel nagyon gyorsan cserélhető az etetőkosár.

Cikkszám	Tart. db
13310-010	6



N'ZON DOUBLE SWIVEL

FEEDER DUPLA FORGÓ

Ez a dupla forgókapocs megbízhatóan kiküszöböli a zsinórcsavarodást a szerelék kitekerésekor. Matt felülete miatt nem hat riasztóan a víz alatt.

Cikkszám	Forgó méret	Tart. db
13313-008	8	6
13313-010	10	6
13313-012	12	6



N'ZON QUICK-CHANGE SWIVEL

GYORSKAPCSOS FORGÓ

A gyorskapcsos forgó segítségével másodpercek alatt cserélhetünk szerelékét. Nincs szükség csomókötésre. Ideális, amikor a külső körülmények változóekonyak, és gyakran hozzá kell igazítanunk a szerelékét.

Cikkszám	Forgó méret	Tart. db
13316-010	10	10
13316-012	12	10
13316-014	14	10



N'ZON SWIVEL

FEEDER FORGÓ

Klasszikus feederes forgókapcsok. Matt felületük miatt kevésbé hatnak riasztóan a víz alatt.

Cikkszám	Forgó méret	Tart. db
13312-008	8	10
13312-010	10	10
13312-012	12	10



N'ZON SWIVEL / SNAP

FEEDER FORGÓ KAPOCCSAL

Minőségi feeder forgókapcsok karabinerrel.

Cikkszám	Forgó méret	Tart. db
13314-008	8	10
13314-010	10	10
13314-012	12	10



N'ZON SWIVEL & STOP BEAD

METHOD STOPPER GYÖNGY | FORGÓVAL

Kifejezetten a modern feederezéshez kifejlesztett stoppergyöngy integrált forgókapoccsal.

Cikkszám	Méret	Tart. db
13317-010	M	10
13317-008	L	10



N'ZON FEEDER STOPS

SZILIKON STOPPER

Minőségi feeder stopperek, három különböző méretben.

Cikkszám	Méret	Tart. db
13310-114	S	15
13310-110	M	15
13310-108	L	15



N'ZON DOUBLE SWIVEL / SNAP

FEEDER DUPLA FORGÓ KAPOCCSAL

Speciális, dupla forgókapocs karabinerrel. A dupla forgó megbízhatóan kivédi a zsinórcsavarodást.

Cikkszám	Forgó méret	Tart. db
13315-008	8	8
13315-010	10	8
13315-012	12	8



N'ZON QUICK-CHANGE BEAD

METHOD FEEDER GYÖNGY

Átgondolt gyorsan cserélhető gyöngy feederezéshez.

Cikkszám	Tart. db
13318-001	8

N'ZON ETETŐKOSARAK & ÓLMOK



N'ZON OPEN END FEEDER

FEEDER KOSÁR | ÁLLÓVÍZRE

Klasszikus kör keresztmetszetű etetőkosár, műanyagból. Ez a kosár kitekeréskor nagyon hamar a felszínre úszik. Ideális állóvízre, ha dús a vízinövényzet, vagy akadós a meder. Ez a nyitott végű, open-end feederkosár lassabban enged ki az etetőanyagot, mint egy drótkosár.

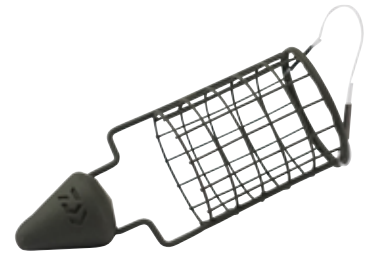

N'ZON DISTANCE CAGE FEEDER

TÁVDOBÓ FEEDERKOSÁR | ÁLLÓVÍZRE

A nagy távra horgászók etetőkosara. Ideális, amikor roppant messzire kell dobni az etetőkosárral. Matt felülete az óvatos halakat sem riasztja el. Állóvízre ideális.

Cikkszám	Kosár mérete	Súly g	Tart. db
13350-030	S	30.0	1
13351-020	M	20.0	1
13351-030	M	30.0	1
13351-040	M	40.0	1
13351-050	M	50.0	1
13352-030	L	30.0	1
13352-040	L	40.0	1
13352-050	L	50.0	1
13352-060	L	60.0	1
13352-080	L	80.0	1

Cikkszám	Kosár mérete	Súly g	Tart. db
13331-020	M	20.0	1
13331-030	M	30.0	1
13331-040	M	40.0	1
13331-050	M	50.0	1
13331-060	M	60.0	1
13332-020	L	20.0	1
13332-030	L	30.0	1
13332-040	L	40.0	1
13332-050	L	50.0	1
13332-060	L	60.0	1



N'ZON CAGE FEEDER

FEEDER KOSÁR

Klasszikus kerek etetőkosár - 3 méretben kapható. Az ólom speciális elhelyezésének köszönhetően nem libeg repülés közben, nagyon pontosan dobható. Matt felülete miatt kevésbé hat riasztóan az óvatos halakra.



N'ZON TUNNEL CAGE FEEDER

FEEDER KOSÁR | ÁLLÓ ÉS FOLYÓVÍZRE

Hatékony, nagy befogadóképességű etetőkosár. Ezzel folyó- és állóvízben egyaránt tudunk horgászni. Alagút-formájának köszönhetően nagyon jól kiengedi az etetőanyagot, és a kosarat nem tudja olyan könnyen elvinni a sodrás. Matt felszíne miatt kevésbé hat riasztóan az óvatos halakra.

Cikkszám	Kosár mérete	Súly g	Tart. db
13335-040	M	40.0	1
13335-050	M	50.0	1
13335-060	M	60.0	1
13335-080	L	80.0	1
13335-100	L	100.0	1
13335-120	L	120.0	1



N'ZON SQUARE CAGE FEEDER

FEEDER KOSÁR | FOLYÓVÍZRE

Klasszikus szögletes etetőkosár, sodrásban történő horgászatra. Ez a kosár erősebb sodrásban is jól megáll a fenéken, és nem sodródik el könnyen. Matt felszíne miatt kevésbé hat riasztóan az óvatos halakra.

Cikkszám	Kosár mérete	Súly g	Tart. db
13340-020	S	20.0	1
13340-030	S	30.0	1
13340-040	M	40.0	1
13340-050	M	50.0	1
13340-060	M	60.0	1
13340-080	L	80.0	1
13340-100	L	100.0	1
13340-120	L	120.0	1

Cikkszám	Kosár mérete	Súly g	Tart. db
13321-020	M	20.0	1
13321-030	M	30.0	1
13321-040	M	40.0	1
13323-030	L	30.0	1
13323-040	L	40.0	1
13323-050	L	50.0	1
13323-060	L	60.0	1
13323-080	L	80.0	1
13324-030	XL	30.0	1
13324-040	XL	40.0	1
13324-050	XL	50.0	1
13324-060	XL	60.0	1
13324-080	XL	80.0	1

N'ZON DUAL FEEDER ROD REST

FEEDER BOTTARTÓ

Speciális bottartó villa method feederhez.

A bottartó két résszel rendelkezik – a felső részen a bot könnyen elhelyezhető és gyorsan kivethető – az alsó részen a nyél szorosan rögzül, így nem lehet véletlenül kirántani. Tökéletes method feederhez és feederes pontyozáshoz, ahol gyors és erőteljes kirohanós kapásokra kell számítani.

Angol sárgaréj menettel.

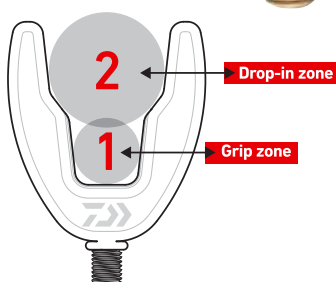

Cikkszám	Szín	Méret cm	Magasság cm	Súly g	Tart. db
13406-000	black/red	78x56	1,00	29	1



N'ZON EVA FEEDER REST

FEEDER BOTTARTÓ | EGYENES

Cikkszám	Hossz cm	Tart. db
13309-300	30	1
13309-305	50	1

N'ZON EVA FEEDER REST

FEEDER BOTTARTÓ | HAJLÍTOTT

Cikkszám	Hossz cm	Tart. db
13309-310	50	1

N'ZON WEIGHT CHANGE FEEDERS

Hibrid feeder kosár, mely 3 méretben és számtalan súlyban kapható. A speciális, kiegészítő súlykészlet lehetővé teszi, hogy a súlyt növeljük anélkül, hogy a szerelékét újra kellene kötni. Az egyedi kialakítás és forma megfelelő tartást biztosít az etetőanyagdobás és a vízfenékre süllyedés közben is. Az ECS (Easy Change System) inline konstrukciónak köszönhetően a kosár gyorsan, a szerelék újra kötése nélkül cserélhető. Terepintás soft-touch felülettel. Ólommentes kivitelben.

N'ZON WEIGHT CHANGE FEEDER

NEW

FEEDER KOSÁR



Cikkszám	Ólom méret	Súly g	Tart. db
13345-720	S	20.0	1
13345-730	S	30.0	1
13345-825	M	25.0	1
13345-835	M	35.0	1
13345-845	M	45.0	1
13345-935	L	35.0	1
13345-950	L	50.0	1
13345-965	L	65.0	1

N'ZON WEIGHT CHANGE

Cikkszám	Ólom méret	Súlyok g	Tart./Szet db
13345-995	S	5.0+10.0	1+1

N'ZON X8 BRAID

NEW

FONOTT ZSINÓR | STEEL GREY

Prémium 8 szál as fonott zsinór feeder horgászathoz. Sima felületének köszönhetően szinte hangtalanul siklik át a gyűrűkön, hosszú dobásokat eredményezve. A japán IZANAS® PE szál nagy kopásállóságot és magas szakítószilárdságot biztosít. Ideális nagy távolságra való horgászatra.

- IZANAS® PE szál
- 8 szálás, körszövött
- Nagyon magas csomótűrés
- Magas kopásállóság
- Nyúlásmentes
- Made in Japan



Cikkszám	Szín	Kapacitás m	Ø mm	Erő kg	Erő lb
12410-108	steel grey	150	0.08	5.00	11.0
12410-110	steel grey	150	0.10	7.00	15.0
12410-112	steel grey	150	0.12	8.50	19.0

Cikkszám	Szín	Kapacitás m	Ø mm	Erő kg	Erő lb
12410-308	steel grey	300	0.08	5.00	11.0
12410-310	steel grey	300	0.10	7.00	15.0
12410-312	steel grey	300	0.12	8.50	19.0

N'ZON SINKING FEEDER MONO

FEEDER MONOFIL | SÜLLYEDŐ | MATT BARNA



- 150 méterenként színjelölés
- Süllyedő
- Alacsony vízalatti tükröződés
- Kimagaslóan sima felület

Prémium, lágy anyagú, süllyedő monofil zsinór feederhorgászatra. Az N'Zon Feeder Mono matt felszíne megakadályozza, hogy csillogjon a zsinór a víz alatt.

A 300 méteres spulnin jelölés van 150 méternél, két orsót tökéletesen feltölthetünk vele pontosan 150m zsinórral.

Cikkszám	Szín	Kapacitás m	Ø mm	Erő kg	Erő lb
12405-016	matt brown	300	0.16	1.69	4.0
12405-018	matt brown	300	0.18	2.35	5.0
12405-020	matt brown	300	0.20	3.08	6.0
12405-023	matt brown	300	0.23	3.92	8.0
12405-026	matt brown	300	0.26	4.99	10.0
12405-028	matt brown	300	0.28	5.72	12.0
12405-030	matt brown	300	0.30	6.39	14.0

N'ZON TAPERED SHOCK LEADER

DOBÓELŐKE | ELVÉKONYODÓ | SZÜRKE ÁTTETSZŐ



- Felvastagodó zsinór konstrukció
- Made in Japan

Ez a dobóelőke zsinór feederezéshez nagy előnyt nyújt, amikor hosszú távra kell horgászni, tökéletes kagylópados, vagy egyenetlen medrű területekre.

Hossza egyenként: 10m-7m egységes, majd 3m elvékonyodó. Tartalma: 5 dobóelőke

Cikkszám	Szín	Verzió
12405-125	grey transparent	0.18-0.25mm 5x10m
12405-130	grey transparent	0.22-0.30mm 5x10m
12405-135	grey transparent	0.26-0.35mm 5x10m

N'ZON METHOD FEEDER

SPECIÁLIS FEEDER KOSÁR

Prémium method kosarak Easy-grip terepszínű kivitelben, három különböző méretben. Ezeket az általános, könnyen tölthető method feeder kosarakat angol tesztorgászaink segítségével fejlesztettük. Az aerodinamikus, weight-forward, azaz „súlyal előre” design szolgálja az optimális, pontos dobásokat. A középső tengely könnyedén cserélhető megoldással készül, ezzel elkerülhető a teljes szerelék újrakötése.

A method kosarak ólommentes anyagból készülnek.

Cikkszám	Kosár mérete	Súly g	Tart. db
13345-020	S	20.0	1
13345-030	S	30.0	1
13345-125	M	25.0	1
13345-135	M	35.0	1
13345-145	M	45.0	1
13345-235	L	35.0	1
13345-250	L	50.0	1
13345-265	L	65.0	1



S



M



L

N'ZON METHOD MOULD

SZILIKON FORMA N'ZON METHOD FEEDER KOSÁRHOZ

A DAIWA method feederekhez illeszkedő szilikon töltőforma. Extra lágy hátsó résszel készülnek, hogy könnyen leváljanak a megtöltött kosárról. 3 méretben kapható: S, M, L



S



M



L

Cikkszám	Kosár mérete	Méret	Tart. db
13345-000	S	S-es method kosárhoz	1
13345-100	M	M-es method kosárhoz	1
13345-200	L	L-es method kosárhoz	1

N'ZON SYSTEM 36 FEEDER CHAIR

FEEDER SZÉK RENDSZER | MAGAS HÁTTÁMLÁVAL

Ez az exkluzív, kifejezetten a feederhorgászat követelményeihez fejlesztett N'Zon Feeder szék az optimális megoldás. Mind a négy lába sárbiztos talpakon áll és egyesével állítható, így egyenetlen talajon is tökéletes pozícióba hozható. Az extra magas háttámlát testtartásának megfelelően állíthatja be. Az első részen két kerek talca található, melyre ráillik minden általánosan használt kerek, 36mm átmérőjű feederes tároló. Mindkét első kar magassága az egyéni igényeknek megfelelően állítható. A kerek rögzítő gomb ráadásul 180 fokban oldalra dönthető, hogy ne legyen útban. A lezáró kupakja is levehető, alatta angol menet van, amire például egy feedertalca vagy hasonló eszköz rögzíthető.

Anyag: Fedés poliészter



Cikkszám	Méret cm	Súly kg
13432-500	55x55x70	6.4



N'ZON UMBRELLA

HORGÁSZ ERNYŐ | KERESZT | 250CM ÁTMÉRŐ

Minőségi ernyő dupla varrásokkal és tömítőszalaggal.
Ívméret: 250cm

Anyag: Ernyőhuzat poliészter

Cikkszám	Modell	Méret cm	Súly kg
13432-250	NZB125	250	2.5



N'ZON UMBRELLA

HORGÁSZ ERNYŐ | SZÖGLETES | 250CM ÁTMÉRŐ

Minőségi ernyő dupla varrásokkal és tömítőszalaggal.
Ívméret: 250cm

Anyag: Ernyőhuzat poliészter

Cikkszám	Modell	Méret cm	Súly kg
13432-260	NZSB125	250	2.3

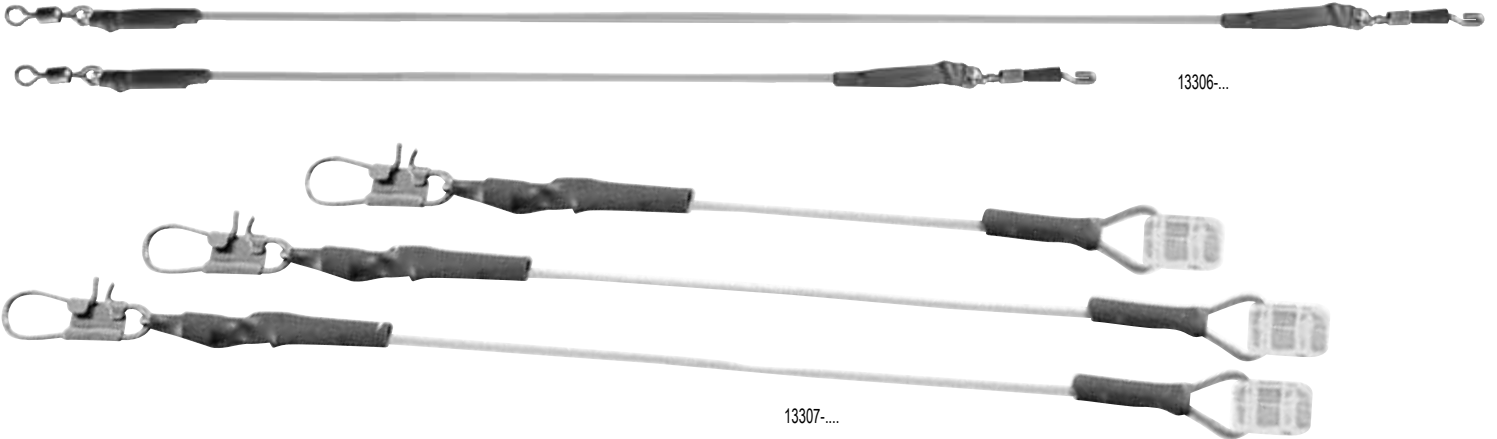

N'ZON POWER GUM FEEDER LINK

FEEDER ELŐKE

Készre kötött feeder előke.

Cikkszám	Hossz cm	Ø mm	Erő kg	Tart. db
13306-110	10.0	0.8	6.0	3
13306-115	15.0	0.8	6.0	3

N'ZON SLIDING FEEDER LINK

MONOFIL FEEDER LINK | ÜTKÖZŐVEL

Praktikus feederes szerkelet típus. 0.60mm-es monofilon, és eredeti N'Zon ütközővel szerelve.

Cikkszám	Hossz cm	Tart. db
13307-004	4.0	3
13307-006	6.0	3
13307-008	8.0	3



N'ZON PELLET BAND EXTENDER

CSALIRÖGZÍTŐ

Kisméretű pelletterőgzítők könnyű használatához.

Cikkszám
13319-004



N'ZON BAIT DRILL

CSALIFÚRÓ

Csalifúró pellethez és mini-bojlihoz. Felúszó, így nehezebb vízbe ejtve elveszíteni.

Cikkszám
13319-001



N'ZON BAIT NEEDLE

CSALIZÓTŰ

Csalizótű pellethez és minibojlihoz. Felúszó, ezért nehezebben tűnik el, ha vízbe ejtjük.

Cikkszám
13319-002



N'ZON QUICK STOP NEEDLE

QUICK STOP TŰ

Felúszó, így vízbe ejtve sem könnyű elveszíteni.

Cikkszám
13319-003

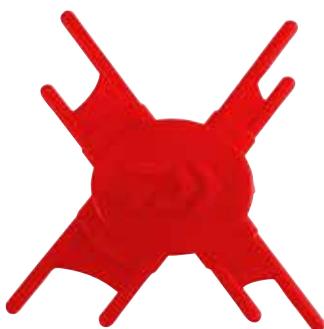

N'ZON LOOP TYER

HUROKKÖTŐ

Ezzel a kis hurokkötővel mindig optimálisra sikerülnek előkéje hurkai. Felúszó, így akkor sem könnyen vész el, ha vízbe esne.

Cikkszám
13319-005



N'ZON DISGORGER

HOROGSZABADÍTÓ | KÉTOLDALAS

Nélkülözhetetlen a horog gyors és biztonságos eltávolításához.

Cikkszám
13319-000



N'ZON POWER GUM

ERŐGUMI | 10M-ES TEKERCs

Minőségi, elasztikus erőgumi 10 méteres spulnín. Ideális feederszerelékek és oldalágak kötéséhez.

Cikkszám	Hossz m	Ø mm	Erő kg	Tart. db
13306-006	10.0	0.60	4.0	1
13306-008	10.0	0.80	6.0	1
13306-001	10.0	1.00	8.0	1

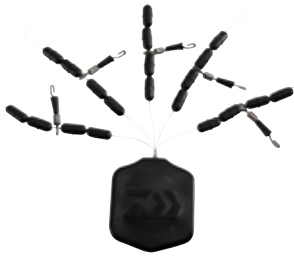

N'ZON HELI FEEDER RIG

HELIKOPTER SZILIKON STOPPER

Feeder helikopter szerelésekhez. Fel lehet fűzni a főzsinórra, mint egy gumistoppert.

Cikkszám	Méret	Tart. db
13308-000	S	5
13308-001	M	5
13308-002	L	5



N'ZON BAYONET PIN

FÉM BOJLI TŰ

Kis bojlik, pop-upok és soft pelletek hajszálelőkére rögzítéséhez.

Cikkszám	Hossz mm	Tart. db
13308-307	7	20
13308-311	11	20



N'ZON SPEED STOPS

CSALI STOPPER

Cikkszám	Tart. db
13308-100	40



N'ZON SILICONE PELLET BAND

PELETRÖGZÍTŐ

Nagyon jó minőségű, rugalmas latex pelletrögztítő gyűrűk.

Cikkszám	Méret	Ø mm	Tart. db
13308-202	S	2	100
13308-203	M	3	100



N'ZON EVA RIG FOAM SPOOLS

SZERELÉKES KÉSZLET

6 dob az előkészített szerelések tárolásához. A dobok könnyen feliratozhatók.

Cikkszám	Tart. db
13309-001	6

N'ZON DISTANCE STICKS

NEW

Kiváló minőségű alumínium távolságmérő rudak a pontos etetéshez. A csomag tartalmaz 2 leszúró rudat, 5m kötelet és egy T fejet, ami a rudakba illeszthető, hogy könnyebben le tudjuk szűrni kemény talajon is. A rudak barázdákkal vannak ellátva, hogy a fonott zsinór se csússzon el méréskor.

Szállítótáska anyaga: poliészter



Cikkszám	Súly g	Tart. db
13420-800	775	2



N'ZON NEOPRENE ROD BAND SET

BOT ÖSSZEFOGÓ PÁNT SZETT

Neoprén botrögztítők, ideálisak feeder- és matchbotokhoz.

Anyaga: 90% neoprén, 10% nejlón

Cikkszám	Tart./Szet db
13432-000	2

N'ZON LANDING NET HEAD



N'ZON FAST FLOW LANDING NET HEAD

MERÍTŐ FEJ | VÍZLEPERGETŐ HÁLÓVAL

Ez a merítőfej ideális sodrás vízi horgászathoz. A nagyobb szemméret miatt a víz átsiklik a hálón, ez megkönnyíti a halak merítését. A háló anyaga szinte egyáltalán nem vesz fel vizet.

Anyag: Háló poliészter

Cikkszám	Méret cm
13410-055	55x45



N'ZON NANO MESH LANDING NET HEAD

MERÍTŐ FEJ | VÍZLEPERGETŐ HÁLÓVAL

Klasszikus általános merítőfej. A Nano-Mesh háló anyag nem szív magába vizet, egyszerűen lerázva megszáradható. A merítőfej nagyon könnyű és strapabíró. A nagy merítőfej kapitális halak merítésére is alkalmas.

Anyag: Háló poliészter

Cikkszám	Méret cm
13415-055	55x45



N'ZON PELLET LANDING NET HEAD

MERÍTŐ FEJ | SŰRŰ SZÖVÉSŰ HÁLÓ

Ezen a merítőfejen a háló szemmérete nagyon apró, a pellet és a horog nem fér át rajta, nem tud beakadni, gubancolódni. A merítőfej nagyon könnyű, de strapabíró kivitel.

Anyag: Háló poliészter

Cikkszám	Méret cm
13420-050	50x40

N'ZON LANDING NET HANDLE

Prémium minőségű, könnyű és merev, HMC+ karbonszálas anyagból készült merítő nyél. Az 1m-es toldó elem mindkét változattal kompatibilis, így a nyél akár 5m hosszúságúra is toldható. Mindkét modell tagonként 2 menettel rendelkezik, így 4.0m-es és 2.8m-es hosszúságban is használható.

N'ZON LANDING NET HANDLE FEEDER PRO

NEW



Cikkszám	Teljes hossz cm	Zárt hossz cm	Tagok	Súly g
13421-400	400	152	3	315

N'ZON LANDING NET HANDLE FEEDER

NEW



Cikkszám	Teljes hossz cm	Zárt hossz cm	Tagok	Súly g
13421-405	400	152	3	390

N'ZON LANDING NET HANDLE EXTENSION

NEW



Cikkszám	Teljes hossz cm	Zárt hossz cm	Tagok	Súly g
13421-001	100	100	1	100

N'ZON WINDOW FEEDER

NEW

FEEDER

A Window feeder kosarak kifejezetten a hagyományos és a szemcsés etetőanyagokhoz lettek kialakítva. A kosár végén lévő súlynak köszönhetően nagyon hosszú és pontos dobásokat tesznek lehetővé. A zömök testforma biztosítja a gyors tölthetőséget és az etetőanyag gyors kioldását a vízben. Csak a mederfenéken engedi ki az etetőanyagot. A nagyméretű PB (Pre-Baiting) modellek kifejezetten úgy lettek tervezve, hogy a horgászat kezdetekor gyorsan nagy mennyiségű etetőanyagot tudjunk bejuttatni vele a horgászhelyre.



PB L M S

N'ZON INLINE SWIVEL BOMB

NEW

FEEDER ELŐKE

Inline Bomb súly aerodinamikus formával nagy dobótávolságokra. A lapos forma biztos tartást nyújt a mederben és akadást kapáskor. Ideális feeder kosárról súlyra való gyors váltáshoz, újraszereles nélkül. Az inline zsinórvezető szár mind az N'Zon termécsalád Weight-Change kosaraival, mind az Inline Method kosaraival kompatibilis. Ólommentes!



100% LEAD FREE



Cikkszám	Súly g	Tart. db
13361-010	10.0	2
13361-020	20.0	2
13361-030	30.0	2
13361-045	45.0	2
13361-060	60.0	2



Karton tartalma: 20x

Cikkszám	Méret	Súly g	Tart. db
13355-020	S	20.0	20
13355-030	S	30.0	20
13355-040	S	40.0	20
13355-050	S	50.0	20
13356-030	M	30.0	20
13356-045	M	45.0	20
13356-060	M	60.0	20
13356-075	M	75.0	20
13357-030	L	30.0	20
13357-045	L	45.0	20
13357-060	L	60.0	20
13357-075	L	75.0	20
13358-030	PB	30.0	20
13358-045	PB	45.0	20
13358-060	PB	60.0	20



N'ZON EVA TÁSKÁK

Az új N'Zon rendszerű EVA táskákínálat darabjainak fejlesztése minőségi, extraerős, 0,9mm-es EVA alapanyagra épül. A lehegesztett varrások tartós védelmet nyújtanak a víz behatolása ellen. Az N'Zon EVA táskákban mindenféle eszközünk optimális védelmet kap a környezeti hatások ellen. Felületük könnyen és egyszerűen tisztítható.



N'ZON EVA FEEDER BAG

FEEDER TÁSKA | ELVÁLASZTHATÓ | M-ES MÉRET

Ez a praktikus táska két fő rekeszre van osztva. A felső tároló rész tépőzárral levehető, tágas helyet kínál mindenféle nagyobb holminak. Az alsó rekeszt 2 műanyag dobozzal adjuk, amikben elegendő hely jut a kisebb kellékeknek. Az erős fülek és a párnázott vállsúly a telepakolt táska hordozását is megkönnyíti.

Méreték:
Alsó rész: 38x26x11cm
Felső rész: 35x22x8cm

Anyag: Táska EVA

Cikkszám	Méret	Méret cm
13305-005	M	38x26x22



N'ZON EVA COOL BAG

TARTOZÉK ÉS CSALITARTÓ TÁSKA | HŐSZIGETELÉSSSEL

Ez a minőségi hűtőtáska tökéletes csalik, vagy épp étel és ital tárolására is. Megerősített alja és túlnyúló teteje miatt rendkívül stabil.

Robosztus fogóival telepakolva is kényelmesen vihető.

Méreték: 40x25x27cm
Összkapacitás: 26l

Anyag: Táska EVA

Cikkszám	Méret cm	Hangerő l
13305-050	40x25x27	26



N'ZON EVA FEEDER BAG

FEEDER TÁSKA | ELVÁLASZTHATÓ | L-ES MÉRET

Ez a minőségi táska elnyerte a 2019-es Efttex „Legjobb termék díját”, sok apró részletével győz meg. A táska két fő rekeszre van osztva. A felső tároló rész tépőzárral levehető, tágas helyet kínál mindenféle nagyobb holminak. Az alsó rekeszt 4 műanyag dobozzal adjuk, amikben elegendő hely jut a kisebb kellékeknek. Két ráadás cipzáras oldalszeb van még a táskán, iratoknak, telefonnak stb. Az erős fülek és a párnázott vállsúly a telepakolt táska hordozását is megkönnyíti.

Méreték:
Alsó rész: 38x26x22cm
Felső rész: 35x22x8cm

Anyag: Táska EVA

Cikkszám	Méret	Méret cm
13305-010	L	38x26x31



N'ZON EVA BARROW BAG

UTAZÓ TÁSKA | XL-ES MÉRET

Egyszerű - de használata során kiderül, mennyire briliáns. Egy nagy, egyrekeszes táska minden eszköznek és holminak, amiket egyszerre szeretnénk elvinni. A vízálló táska kapacitása 67 liter, a teteje cipzárral teljesen zárható. Vízzáró alsó része megakadályozza a víz beszivárgását atulról. Ideális, amikor egy feederes peca után nedves, vagy koszos dolgokat kell a kocsiiban szállítani. Párnázott vállsúlyjal és hordfülekkel.

Méreték: 70x40x25cm

Anyag: Táska EVA

Cikkszám	Méret cm	Hangerő l
13305-080	70x40x25	67



N'ZON FOLDABLE EVA BUCKET

HORGÁSZ VÖDÖR | ÖSSZEHAJTHATÓ | HORDOZÓFÜLLEL ÉS KÖTÉLLEL

Ez az összehajtható, 5 liter űrtartalmú vödör nagyon megkönnyíti a vízmerést hajóból, magas partról.
Extra erős, 10m kötéllel adjuk, fogója igen masszív.

Méretetek: 16x16x20cm

Anyag: Vödör EVA

Cikkszám	Méret cm	Hangerő l
13305-105	16x16x20	5



N'ZON EVA KEEP NET BAG

HALTARTÓ TÁSKA

Az N'Zon haltartósákos táskában két haltartó és egy merítőfej számára van elegendő hely. Anyaga garantálja, hogy nem jut ki belőle sem nedvesség, sem szag, amíg a tartalmát ki nem teszik száradni.
Megerősített felső peremmel, cipzárral, fülelkel és hordszíjjal.

Méretetek: 60x55x20cm

Anyag: Táska EVA

Cikkszám	Méret cm
13305-100	60x55x20



N'ZON EVA ACCESSORY CASE SET

TARTOZÉK DOBOZKÉSZLET | L-ES MÉRET

Háromrészes szett, különböző csalik, csonti és szemes csalik tárolására. Megerősített peremmel és cipzáras fedéllel. Szállításhoz a két kisebb tartót pontosan beilleszthetjük a nagyméretűbe.

Méretetek:
19x15x8cm
13x7x8cm

Anyag: Doboz EVA

Cikkszám	Méret	Méret cm	Tart./Szet db
13305-090	L	19x15x8	3

N'ZON EVA ACCESSORY CASE SET

TARTOZÉK DOBOZKÉSZLET | XL-ES MÉRET

Ez a szett három nagy csalitartót tartalmaz, cipzáras fedéllel. Horgászszközöknek, etetőanyagoknak, csontinak, pelletnek stb. A nagy doboz különösen alkalmas annak az etetőanyagoknak, amivel a feederkosarat töltjük majd. A két kisebb doboz szállításhoz tegyük a nagyba, pontosan beleillenek. Peremük megerősített.

Méretetek:
31x16x9cm
21x15x7cm
13x8x7cm

Anyag: Doboz EVA

Cikkszám	Méret	Méret cm	Tart./Szet db
13305-095	XL	31x16x9	3



N'ZON EVA BAIT BOWL SET

CSALIS DOBOZKÉSZLET | XL-ES MÉRET

Ez a szett három nagyméretű csalitartót tartalmaz etetőanyag, csonti, pelletnek stb. számára. A nagy dobozba az etetőanyagot tegyük, amit az etetőkosárba fogunk tölteni. Szállításhoz a két kisebb doboz pontosan beletehető a nagy dobozba.

Méretetek:
32x17x8cm
19x15x8cm
15x12x8cm

Anyag: Doboz EVA

Cikkszám	Méret	Méret cm	Tart./Szet db
13305-086	XL	32x17x8	3



N'ZON EVA DOUBLE BAIT BAG

CSALITARTÓ TÁSKA | ELVÁLASZTHATÓ | HŐSZIGETELÉSEL

Ez az ügyes, hőszigetelő csalit táskák elképesztő méretű tárolóhelyet nyújt csalinak, etetőanyagoknak egyaránt. Ideális csonti, giliszta stb. nyári szállítására, amikor magas a külső hőmérséklet. A felső, laposabb rész könnyen leválasztható, abban kivihetjük az épp szükséges csalimennyiséget a horgászhelyre.

Párnázott vállszíjjal és robosztus füllel készül.

Méret:

Alsó rész: 50x30x28cm

Felső rész: 50x30x13.5cm Összkapacitás: 62l

Anyag: Táskák EVA

Cikkszám	Méret cm	Hangerő l
13305-200	50x30x42	62

N'ZON TÁSKÁK



N'ZON CARRYALL COOL BAG

HŰTŐTÁSKA

Ez a 40 literes kapacitású hűtőtáska gyorsan és könnyen nyitható és megtölthető felülről. A hőszigetelése gondoskodik hosszú távú hűtőtulajdonságáról. Stabil alsó része megakadályozza, hogy nedvesség szivároghoz alulról a táskába, és teljesen telerakva is megtartja az alakját. A külső cipzáras zseb ráadás-tárolóhelyként rendelkezésre áll.

A párnázott hordszíjjal nehézre pakolva is kényelmesen vihető.

Anyag: Táskák nejlón

Cikkszám	Méret cm	Hangerő l
13405-005	50x28x30	40



N'ZON EVA SYSTEM SET

FEEDER DOBOZ TELJES SZETT

Az N'Zon EVA System szett 8 részből áll, és különböző kisebb tároló dobozokat tartalmaz, melyekben csalit, etetőanyagot, de akár etetőkosarakat, ólmokat és más dolgokat is tárolhatunk. A kis tartók pontosan beleillenek a nagy táskába, könnyen és egyszerűen elrakhatók és szállíthatók. Hat tartónak átlátszó, cipzáras fedele van, kettő pedig nyitott.

Méret: 41x34x10cm

Összkapacitás: 25l

Anyag: Doboz EVA

Cikkszám	Méret cm	Hangerő l	Tart./Szet db
13305-000	41x34x10	25	8



N'ZON BAIT BAG

CSALITARTÓ TÁSKA | HŐSZIGETELÉSEL

Ez az extra méretű, 60 literes hűtőtáska elképesztően nagy tárolóhelyet biztosít csalinak és élelmiszereknek egyaránt. Vastag és hatékony hőszigetelése a tartalmát nagyon meleg időben is hosszú ideig hidegen tartja. A négy nagy külső cipzáras zsebben elférnek flakonok, ízesítők, aromák, további tartozékok.

Megerősített alsó résszel és párnázott vállszíjjal.

Anyag: Táskák nejlón

Cikkszám	Méret cm	Hangerő l
13405-010	48x32x32	60



N'ZON TACKLE BAG

FEEDER TÁSKA | M-ES MÉRET

Ez a megerősített aljú szerelések táskája rengeteg helyet kínál minden olyan aprócsikk számára, melyekre egy horgászat során szükség lehet. Az alsó részében 3 doboz található etetőkosaraknak és más aprócsikknek - a nyitó fül belső oldalán van még egy lapos rekesz iratoknak, kulcsoknak, stb. A felső, bélelt szekciót tépőzárakkal különféle méretű egységekre lehet beosztani. A fedélben van még egy cipzáras zseb aprócsikk, telefon számára például. A gumirozott alsó rész megakadályozza, hogy alulról nedvesség szívárognon a táskába.

Párnázott vállszíjjal és tépőzáras fülekkel készül.

Méretek:
 Alsó rész: 30x20x16cm
 Felső rész: 30x20x9cm

Anyag: Táská nejlón

Cikkszám	Méret	Méret cm
13405-050	M	30x20x25

N'ZON TACKLE BAG

FEEDER TÁSKA | L-ES MÉRET

Ezt az extra nagyméretű elöltöltős, feederes táskát 3 nagy aprócsikkos dobozzal szállítjuk, melyekben rengeteg horgászkeszlet elér. A táskát lezáró rész belső oldalán van egy lapos belső zseb iratoknak, stb. A felső, bélelt rekesz tépőzárakkal különböző méretű szegmensekre osztható. A fedélben van még egy cipzáras zseb szerszámok, telefon számára. Tépőzáras fülekkel és párnázott hordszíjjal készül. Gumirozott alsó része megakadályozza a nedvesség beszívárgását alulról.

Párnázott vállszíjjal és tépőzáras fülekkel készül.

Méretek:
 Alsó rész: 38x24x18cm
 Felső rész: 38x23x9cm

Anyag: Táská nejlón

Cikkszám	Méret	Méret cm
13405-020	L	38x24x28



N'ZON 2 ROD BAG

FEEDER BOTZSÁK | 2 FELSZERELT BOTHOZ

Ez a hátán megerősített bottáska kemény alsó résszel, két felszerelt bot tárolására alkalmas. A botokat úgy lehet benne elhelyezni, hogy az orsók nem érintik egymást, így nem is tehetnek kárt egymásban. A belső válaszfal miatt a botok nem tudják megkarcolni egymást. A három külső zsebben van elég hely ernyőnek, rezgőspicceknek és leszúróknak.

Párnázott vállszíjjal és neoprén fogókkal.

Külső zsebek méretei:
155x5x12cm
58x10x4cm
82x7.5cm

Anyag: Táska nejlon

Cikkszám	Méret cm	Verzió
13401-005	180x19x17	2 bothoz

N'ZON 4 ROD BAG

FEEDER BOTZSÁK | 4 FELSZERELT BOTHOZ

Ez a hátán megerősített bottáska, kemény alsó résszel, legfeljebb négy felszerelt bot tárolására alkalmas. A botokat úgy lehet benne elhelyezni, hogy az orsók nem érintkeznek, így nem is tehetnek kárt egymásban. A belső válaszfal miatt a botok nem tudják megkarcolni egymást. A három külső zsebben van elég hely ernyőnek, rezgőspicceknek és leszúróknak.

Párnázott vállszíjjal és neoprén fogókkal.

Külső zsebek méretei:
155x12x5cm
58x10x4cm
82x7.5cm

Anyag: Táska nejlon

Cikkszám	Méret cm	Verzió
13401-010	180x26x26	4 bothoz



AZ ÖN VERSENYELŐNYE. EGY SPECIÁLIS FEJLESZTÉSŰ ETETŐANYAG KEVERÉK.

Világ- és európbajnokok támogatásával és szaktudásával fejlesztettünk egy minőségi etetőanyag és horogcsali szériát, mely azonnal horgászatra kész. Mindnek felett álló minőségét és fogósságát számos teszten bizonyította. Az Advantage etetőanyagokat úgy terveztük meg, hogy rögtön a vízbe jutás után dolgozni kezdjenek, kiengedjék a bennük lévő, csalogató anyagokat és részecskéket, hogy az etetésre csalják, majd ott is tartsák a halakat.

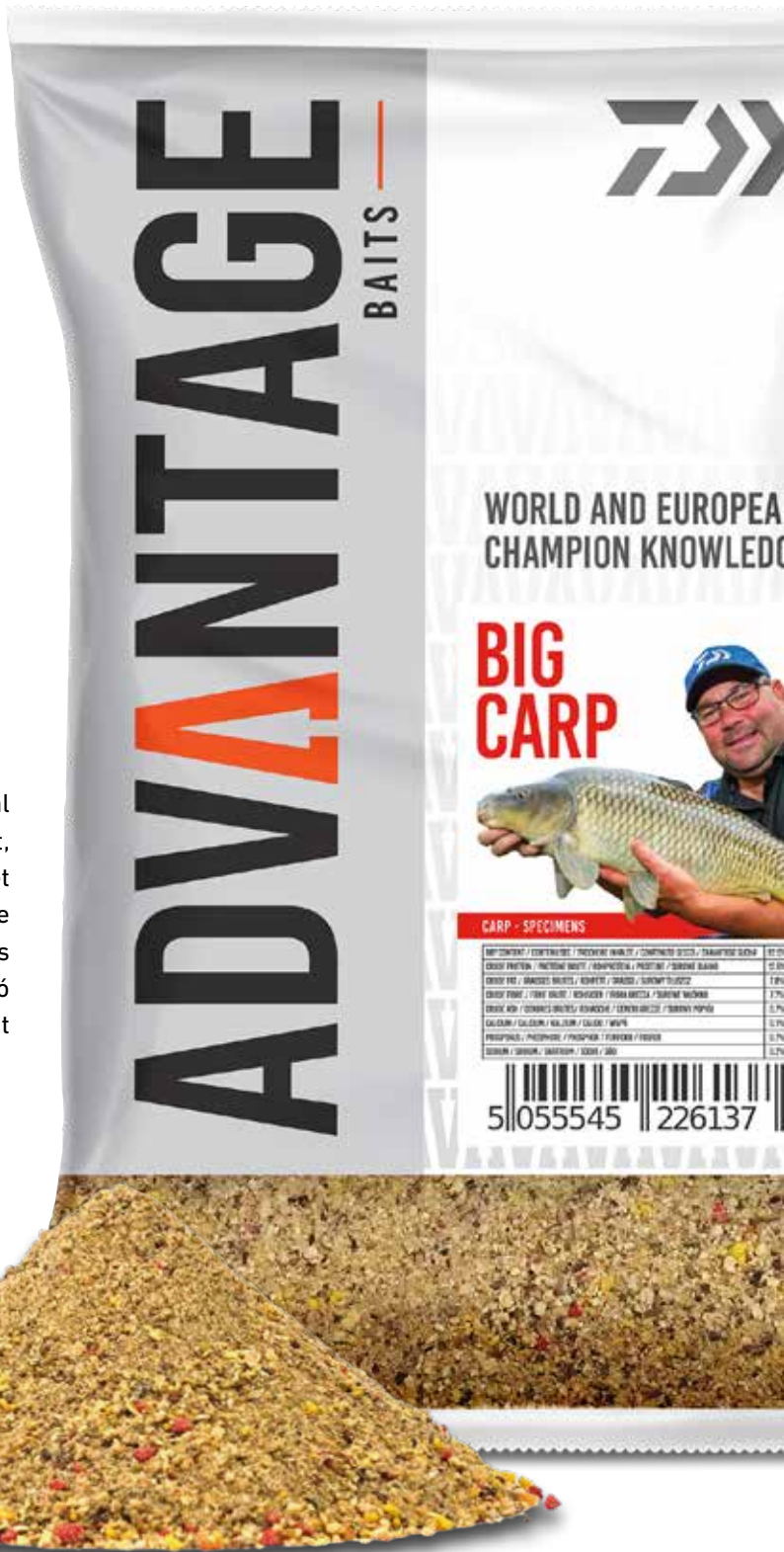

ADVANTAGE

BAITS



ADVANTAGE

BAITS

ADVANTAGE ETETŐANYAG MIX

Világ- és európa-bajnokok támogatásával és szaktudásával fejlesztettünk egy minőségi etetőanyag- és horogcsali szériát, mely azonnal horgászatra kész. Mindnek felett álló minőségét és fogósságát számos teszten bizonyította.

- Világ- és Európa-bajnokok által kifejlesztett prémium csali
- Bizonyított minőség és attraktivitás
- Felszerelt



GREEN BREAM MIX

Kifejezetten arra fejlesztettük, hogy az etetésre csalja és hosszan ott tartsa a nagytestű dévéreket. Halliszt arányát úgy alakítottuk ki, hogy az etetőanyag jól működjön az aktív táplálkozással fémjelzett nyári hónapokban, de hideg vízben is megfogja az inaktív halakat. A Green Bream valamivel durvábbra őrölt, hogy korábban kezdjen bontani a fenéken.



ALL-ROUND MIX

Ez az ideális univerzális etetőanyag, mely kis bértavakon és nagy kiterjedésű vizeken egyaránt optimálisan dolgozik. Egész évben jól használható, halliszt arányának szintje közepes körüli, mely hosszú időn át bevált és bizonyított. Ideális keverék feederezni, de rakóshoz is pontyra, dévérre és más keszgefélékre.



F1 - SMALL CARP MIX

Kifejezetten kisebb, nagyon aktív telepített pontyokra, compóra szántuk. Az őrölt hallisztes pelleték felhasználásával ez az etetőanyag sok vizet köt meg. Vízbe kerülése után jókora csalifelhőt képez, ami messziről bevonzza az aktív halakat. Ideális sekélyebb vízterületek meghorgászására.

Cikkszám	Leírás	Tart. kg
13300-001	green bream mix	1

Cikkszám	Leírás	Tart. kg
13300-002	all-round mix	1

Cikkszám	Leírás	Tart. kg
13300-003	F1 - small carp mix	1



METHOD MIX

Finom struktúrája ellenére a Method Mix a fenékre érve azonnal bont és dolgozni kezd. Dobáskor szinte semmi nem válik le belőle, de biztosak lehetnek benne, hogy a fenékre érve azonnal csalifelhőt képez, és a horogcsalit is gyorsan szabaddá teszi. Halliszt aránya alacsonyabb, mint a többi etetőanyag keveréké, nem telíti el a halakat olyan hamar.

Cikkszám	Leírás	Tart. kg
13300-004	method mix	1



BIG CARP MIX

Ez a fajta mix nagyon sok vizet vesz fel, nehéz, hosszantartó etetőanyag készíthető belőle. Durva, jól látható szemcsékkel és szemes csalival keverve komoly csaliszőnyeget képez, és hosszantartóan tartja a halakat. Erősen tapadó tulajdonsága miatt sok élő és szemes csali adható hozzá. Halliszt aránya alacsony.

Cikkszám	Leírás	Tart. kg
13300-005	big carp mix	1



ALL-ROUND BLACK MIX

Ez a fekete általános keverék remek választás tiszta vizekre, nagy kiterjedésű természetes tavakra. Halliszt részaránya közepes. Remekül kombinálható más etetőanyagokkal. Az Allround-Black nagyon jó etetőanyag a hideg évszakokban is, mert nem telíti el gyorsan a halakat. Erős ragasztó hatásának köszönhetően nagy arányban keverhetünk bele csonttábot, gilisztát, vagy pelletet. Klasszikus általános keverék bodorkára, keszgefélékre, kisebb pontyokra.

Cikkszám	Leírás	Tart. kg
13300-006	all-round black mix	1



METHOD MIX BLACK

Finom anyagszerkezete ellenére a Method Mix azonnal működésbe lép, amint a fenékre ért, és nagy felhőt képez. Dobáskor szinte semmi nem válik le. Halliszt részaránya alacsony, hogy aktívan tartsa a halakat. Ideális erősen horgászott vizekre és tiszta vízre, valamint a hideg évszakokra. Kb. 50%-ig kiegészíthetjük mikro-pelletekkel, jól tart mindenféle általánosan használt method-kosárban.

Cikkszám	Leírás	Tart. kg
13300-007	method mix black	1



RIVER MIX

Erős ragasztó képességű etetőanyag, melyet nagy arányú szemes és élő anyaggal is használhatunk. Nagyon jól tart süllyedés közben a kosárban, mégis gyorsan bont a fenékre érve, illatságot hagy maga után. Szemes tartományban sok a kender- és a koriandermag. Ideális mély és erős sodrású vizekre is.

Cikkszám	Leírás	Tart. kg
13300-008	river mix	1



SWEET FISH MEAL MIX

Ideális, amikor túlnyomórészt kisebb fehérhalakra, azaz bodorkára, kűszre, vörösszárnyúra horgászunk. Szerkezetében finom, halliszt aránya alacsony. Ez az etetőanyag csekély aktivitásával és édes jellegével nem képez nagy felhőt és fenékközben tartja a halakat. A hidegebb hónapokban is igen eredményes. Nagyon jól kombinálható más etetőanyagokkal is.

Cikkszám	Leírás	Tart. kg
13300-009	sweet fish meal mix	1



ADVANTAGE HOROGCSALI

Horogcsalinak készítettük, feeder és úszós horgászathoz. Mivel ezt a horogcsalit enyhén felúszó jellegűre terveztük, a hal olyan könnyedén szippantja fel, hogy a legkevésbé sem fog gyanakodni. Az elastikus horogcsalit csalítókészével, vagy szilikon karikával kínáljuk fel, de akár horogra is tűzhetjük.

Négy különböző színben (és ízben), és dobozonként kétféle méretben kapható - 6/8mm és 8/10mm.

NARANCSSÁRGA



Cikkszám	Leírás	Ø mm	Tart. g
13300-100	orange	6/8	30
13300-101	orange	8/10	30

NATÚR



Cikkszám	Leírás	Ø mm	Tart. g
13300-102	natural	6/8	30
13300-103	natural	8/10	30

SÁRGA



Cikkszám	Leírás	Ø mm	Tart. g
13300-104	yellow	6/8	30
13300-105	yellow	8/10	30

RED KRILL



Cikkszám	Leírás	Ø mm	Tart. g
13300-106	red krill	6/8	30
13300-107	red krill	8/10	30

Az Advantage horogcsalik sokféle lehetőséget nyújtanak



Minden dobozban kétféle méret



A kerek oldalon szűrjük bele a csalítótüskét



A szilikon karikát a lapított felületre húzzuk.



ADVANTAGE POP UP HOROGCSALI

Ezt az elastikus pop-up csalit csalítótüskével, vagy pelletrögzítővel is felkínálhatjuk, de akár a horogra is lehet tűzni.

Négyféle színben (ízben), azon belül színenként kétféle méretben található a dobozban (6/8mm és 8/10mm).

NARANCSSÁRGA



Cikkszám	Leírás	Méret mm	Tart. g
13300-300	orange	6/8	18
13300-301	orange	8/10	18

NATÚR



SÁRGA



RED KRILL



Cikkszám	Leírás	Méret mm	Tart. g
13300-302	natural	6/8	18
13300-303	natural	8/10	18

Cikkszám	Leírás	Méret mm	Tart. g
13300-304	yellow	6/8	18
13300-305	yellow	8/10	18

Cikkszám	Leírás	Méret mm	Tart. g
13300-306	red krill	6/8	18
13300-307	red krill	8/10	18



ADVANTAGE BAIT BUCKET

Klasszikus etetőanyagos vödör 18l vagy 12l méretben. A 18 literest fedéllel adjuk. Fényes felületének köszönhetően az Advantage vödör nem melegszik át olyan gyorsan és az etetőanyag hosszabban megőrzi optimális konzisztenciáját újranedvesítés nélkül is.



ADVANTAGE BAIT BUCKET

CSALIZÓ VÖDÖR | M-ES MÉRET

Cikkszám	Méret	Magasság cm	Ø cm	Hangerő
13305-305	M	20.1	29.5	12.0



ADVANTAGE BAIT BUCKET

CSALIZÓ VÖDÖR | L-ES MÉRET | TETŐVEL

Cikkszám	Méret	Magasság cm	Ø cm	Hangerő
13305-300	L	27.1	37.0	18.0

